

## Travel

EN	<b>Kettle</b> Operating manual .....	8	FI	<b>Vedenkeitin</b> Käyttöohje .....	38
DE	<b>Wasserkocher</b> Bedienungsanleitung .....	11	RU	<b>Чайник</b> Инструкция по эксплуатации .....	41
FR	<b>Bouilloire</b> Notice d'utilisation .....	14	PL	<b>Czajnik</b> Instrukcja obsługi .....	45
ES	<b>Hervidor de agua</b> Instrucciones de uso .....	17	SK	<b>Rýchlovarná kanvica</b> Návod na obsluhu .....	48
PT	<b>Chaleira</b> Manual de instruções .....	20	CS	<b>Rychlovarná konvice</b> Návod k obsluze .....	51
IT	<b>Bollitore</b> Istruzioni per l'uso .....	23	HU	<b>Vízforraló</b> Használati utasítás .....	54
NL	<b>Waterkoker</b> Gebruiksaanwijzing .....	26			
DA	<b>Kedel</b> Betjeningsvejledning .....	29			
SV	<b>Vattenkokare</b> Bruksanvisning .....	32			
NO	<b>Vannkoker</b> Bruksanvisning .....	35			

© 2021 Dometic Group. The visual appearance of the contents of this manual is protected by copyright and design law. The underlying technical design and the products contained herein may be protected by design, patent or be patent pending. The trademarks mentioned in this manual belong to Dometic Sweden AB. All rights are reserved.

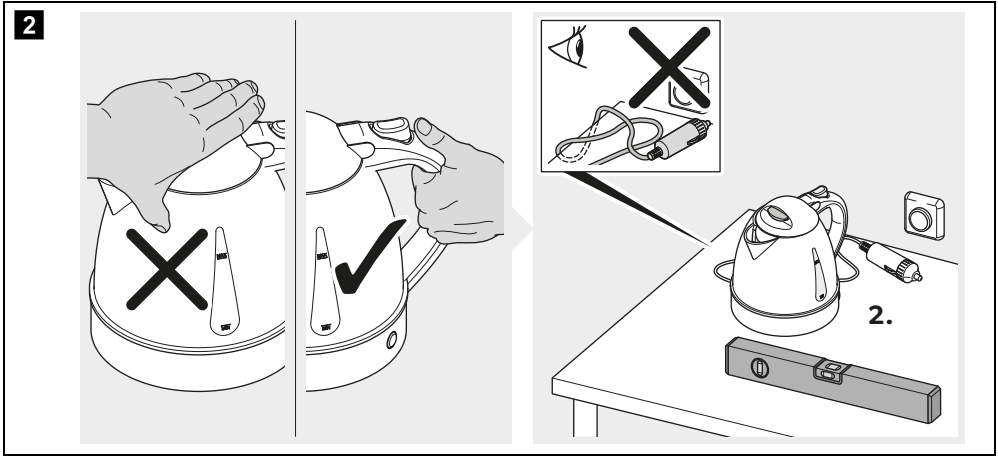
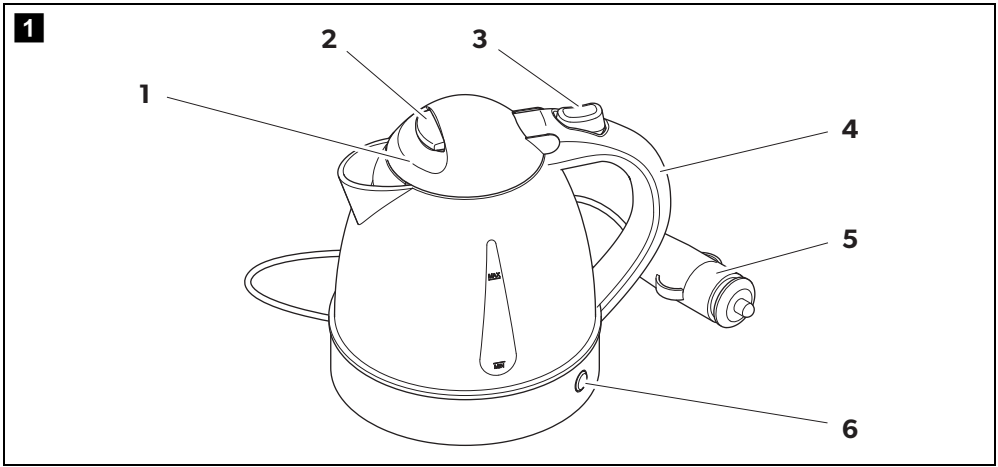

3

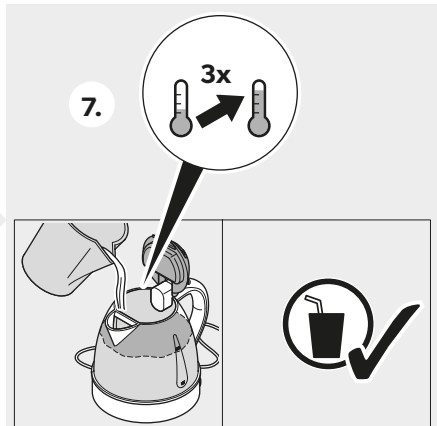
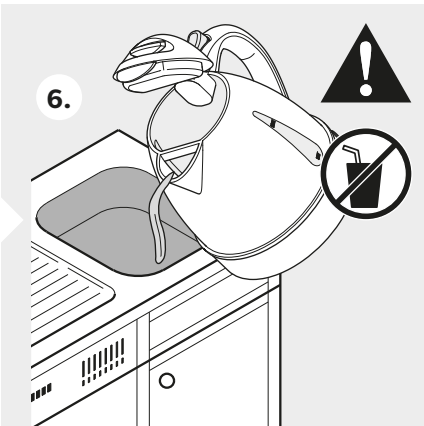
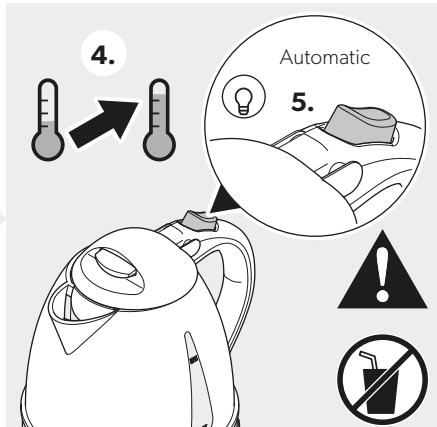
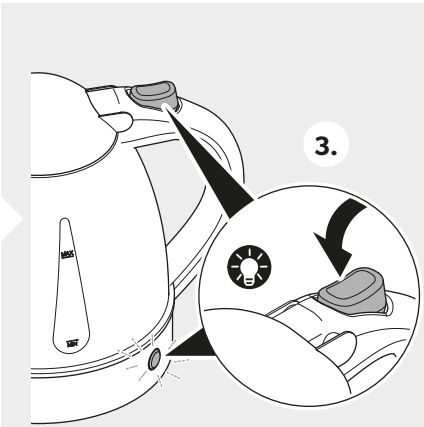
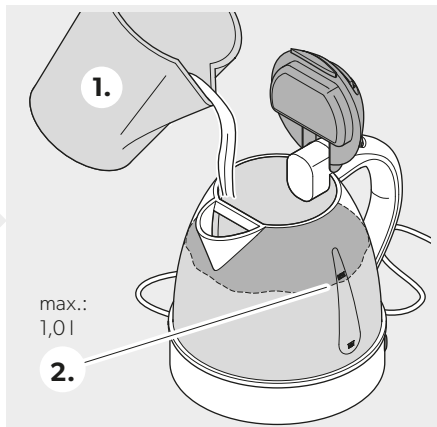
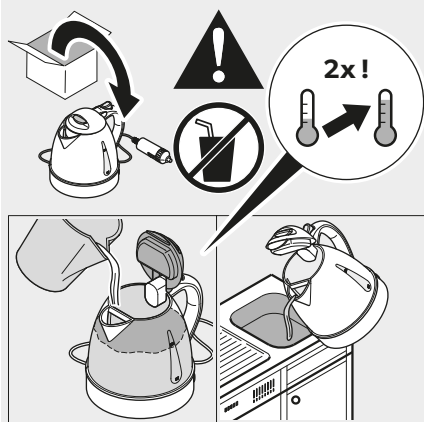

4

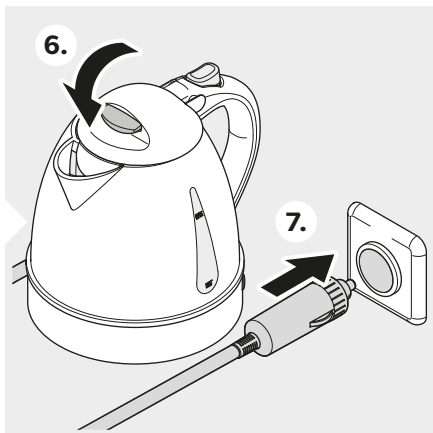
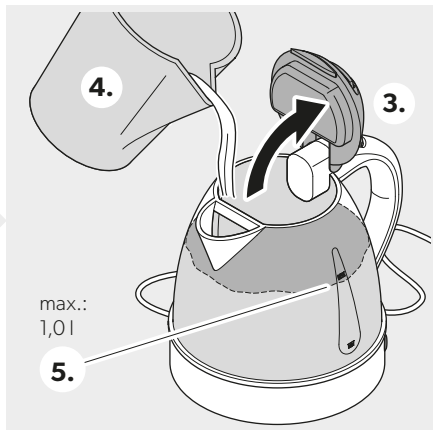
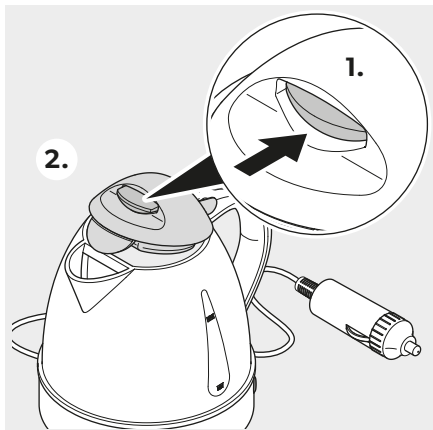

5

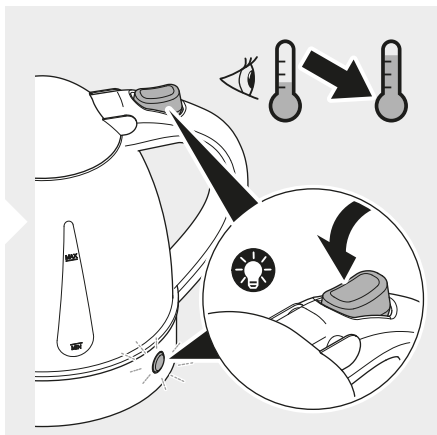
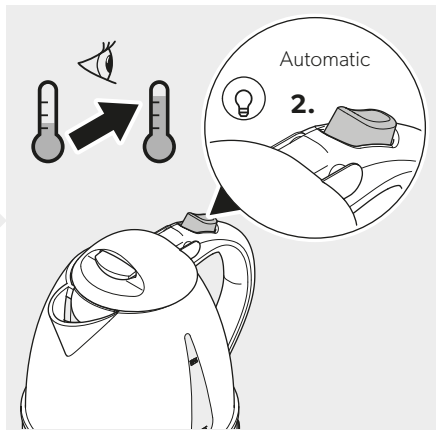
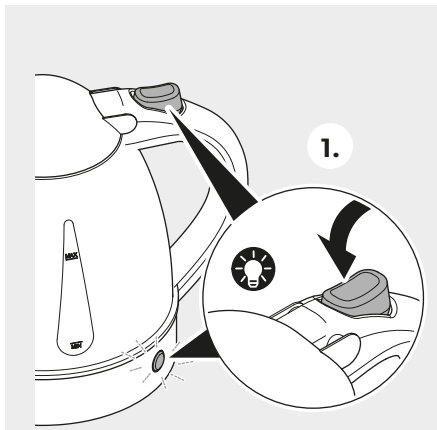

6

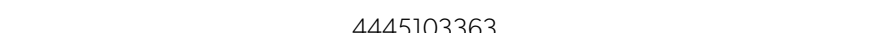
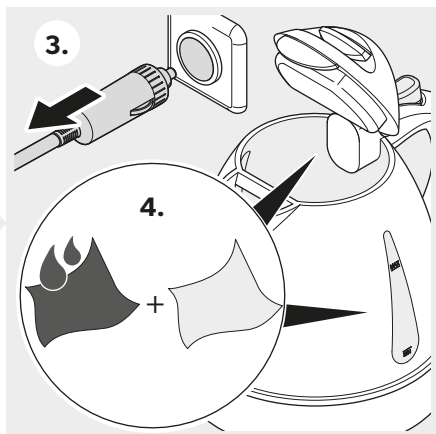
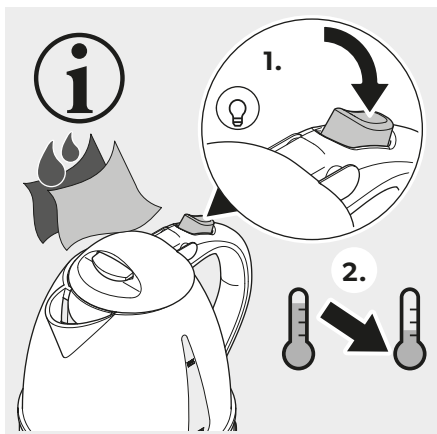

7

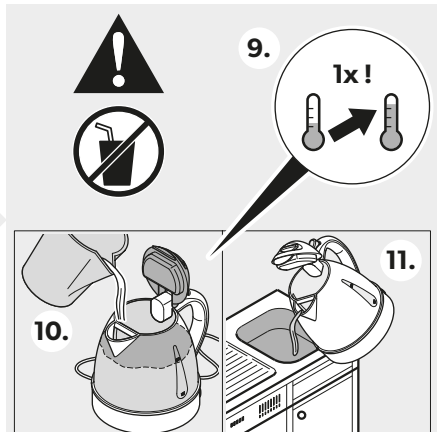
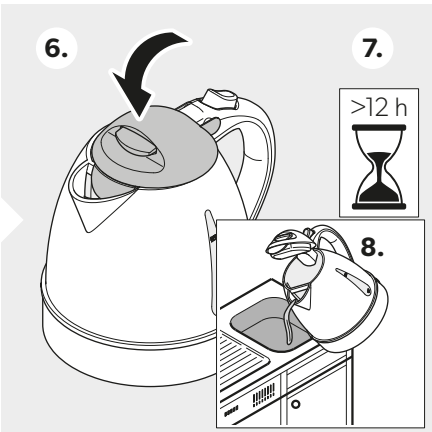
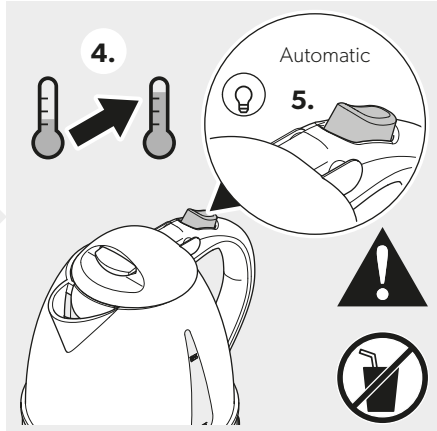
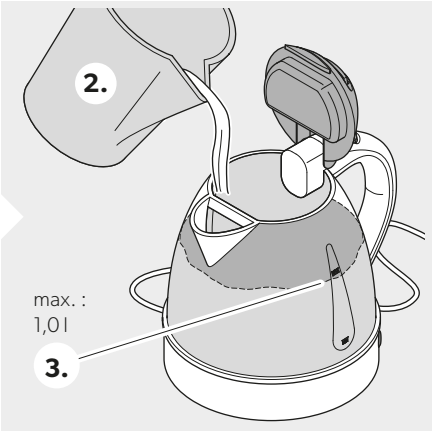
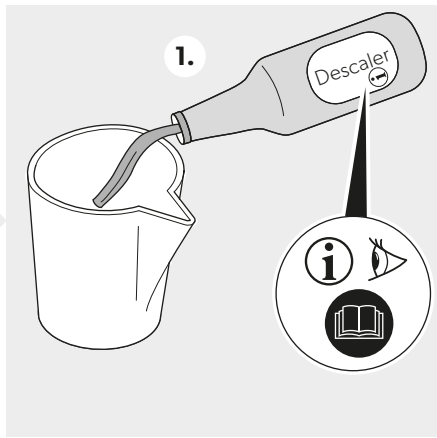

Please read these instructions carefully and follow all instructions, guidelines, and warnings included in this product manual in order to ensure that you install, use, and maintain the product properly at all times. These instructions **MUST** stay with this product.

By using the product, you hereby confirm that you have read all instructions, guidelines, and warnings carefully and that you understand and agree to abide by the terms and conditions as set forth herein. You agree to use this product only for the intended purpose and application and in accordance with the instructions, guidelines, and warnings as set forth in this product manual as well as in accordance with all applicable laws and regulations. A failure to read and follow the instructions and warnings set forth herein may result in an injury to yourself and others, damage to your product or damage to other property in the vicinity. This product manual, including the instructions, guidelines, and warnings, and related documentation, may be subject to changes and updates. For up-to-date product information, please visit [kampaoutdoors.com](http://kampaoutdoors.com).

## Explanation of symbols



### **WARNING!**

**Safety instruction:** Indicates a hazardous situation that, if not avoided, could result in death or serious injury.



### **NOTICE!**

Indicates a situation that, if not avoided, can result in property damage.

## Safety instructions



**WARNING! Failure to obey these warnings could result in death or serious injury.**

### **Electrocution hazard**

- Do not operate the kettle if it is visibly damaged.
- If this kettle's power cable is damaged, it must be replaced by the manufacturer, a service agent or a similarly qualified person in order to prevent safety hazards.
- This kettle may only be repaired by qualified personnel. Improper repairs can lead to considerable hazards.
- Make sure the power supply is the same as the one on the nameplate.
- Avoid the power cord, plug or other electrical part to get contact to water or any other liquid.
- Do not allow the power cord to get in touch with any hot surface.

## Health hazard

- This kettle can be used by children aged from 8 years and above and persons with reduced physical, sensory or mental capabilities or lack of experience and knowledge if they have been given supervision or instruction concerning use of the kettle in a safe way and understand the hazards involved.
- Keep the appliance and its cord out of reach of children aged less than 8 years.
- Children shall not play with the kettle.
- Cleaning and user maintenance shall not be made by children unless they are older than 8 years and supervised.
- Close supervision is necessary when the kettle is used by or near children.
- Do not use the kettle to boil water while driving.
- Store all parts of the kettle safely before starting your journey.

## Burn hazard

- The kettle can become very hot. Use the handle only. Keep the kettle and the power cord out of the reach of children at all times.
- The lid must be securely closed to avoid spillage of boiling water.

## Fire hazard

- When positioning the kettle, ensure the supply cord is not trapped or damaged.
- Do not use the kettle on hot surfaces and do not place it near naked flames.



### **NOTICE! Damage hazard**

- The kettle shall not be exposed to rain.
- Do not switch the kettle on when it is empty.
- Descale the kettle regularly.

## Intended use

The kettle is suitable for:

- boiling water
- domestic use only

The kettle is **not** suitable for:

- use with any other liquid than water
- outdoor use

This kettle is only suitable for the intended purpose and application in accordance with these instructions.



This manual provides information that is necessary for proper installation and/or operation of the kettle. Poor installation and/or improper operating or maintenance will result in unsatisfactory performance and a possible failure.

The manufacturer accepts no liability for any injury or damage to the product resulting from:

- Incorrect assembly or connection, including excess voltage
- Incorrect maintenance or use of spare parts other than original spare parts provided by the manufacturer
- Alterations to the product without express permission from the manufacturer
- Use for purposes other than those described in this manual

Kampa reserves the right to change product appearance and product specifications.

## Technical description

The kettle is designed with a maximum capacity of 1 l.

### Product overview

No. in fig. <b>1</b>	Designation
1	Lid
2	Opening button
3	ON/OFF switch
4	Handle
5	12 V== plug
6	Indication light

## Using the kettle



### **WARNING! Burn hazard**

- Do not operate the kettle when driving.
- Do not leave the kettle unattended.
- Do not touch the kettle body. Use the handle only.



### **WARNING! Fire hazard**

Always ensure that the kettle is switched off and unplugged when the kettle is not in use.

### Before initial use

For hygienic reasons, dispose of the first two portions of boiled water.

► Proceed as shown in fig. **2**.

### Setting up the kettle

► Proceed as shown in fig. **3**.

### Filling the kettle with water

The kettle has a minimum and maximum indication mark. The automatic dry boil protection protects the kettle against overheating in case the kettle is switched on when containing an insufficient amount of water. In case the automatic dry boil protection has operated, switch the kettle off, disconnect the plug and wait 5 to 10 minutes until the kettle has cooled down.

► Proceed as shown in fig. **4**.

### Switching on and off

► Proceed as shown in fig. **5**.

The kettle is switched off automatically after boiling.

## Cleaning and maintenance



### **WARNING!**

Unplug the kettle from the socket before cleaning and maintenance.



### **NOTICE!**

Do not use sharp or hard objects or cleaning agents for cleaning as these may damage the product.

### Cleaning

► Proceed as shown in fig. **6**.

## Descaling



### WARNING! Health hazard

- For health and ecological reasons, use only biological descaler or a mixture of one part ordinary vinegar and two parts water.
- Purchase descaler only in specialist stores.
- Do not under any circumstance use hydrochloric or sulphuric acid for descaling.
- Observe the application and dosing recommendations of the manufacturer of the descaler.

To ensure quick heating and extend the service life of the heater coil, the kettle regularly has to be descaled.

Noticeable signs that descaling is necessary are:

- Prolonged boiling time
  - Loud boiling noises
  - Visible deposits on the base
- Proceed as shown in fig. **7**.

## Warranty

The statutory warranty period applies. If the product is defective, please contact the manufacturer's branch in your country (see [kampaoutdoors.com/store-locator](http://kampaoutdoors.com/store-locator)) or your retailer.

For repair and warranty processing, please include the following documents when you send in the device:

- A copy of the receipt with purchase date
- A reason for the claim or description of the fault

## Disposal

► Place the packaging material in the appropriate recycling waste bins wherever possible.



If you wish to finally dispose of the product, ask your local recycling centre or specialist dealer for details about how to do this in accordance with the applicable disposal regulations.

## Technical data

	Travel
Connection voltage:	12 V $\overline{=}$
Fuse:	20 A
Power input:	110 W
Power consumption:	11 A

Lesen und befolgen Sie bitte alle Anweisungen, Richtlinien und Warnhinweise in diesem Produkthandbuch sorgfältig, um sicherzustellen, dass Sie das Produkt ordnungsgemäß installieren und stets ordnungsgemäß betreiben und warten. Diese Anleitung MUSS bei dem Produkt verbleiben.

Durch die Verwendung des Produktes bestätigen Sie hiermit, dass Sie alle Anweisungen, Richtlinien und Warnhinweise sorgfältig gelesen haben und dass Sie die hierin dargelegten Bestimmungen verstanden haben und ihnen zustimmen. Sie erklären sich damit einverstanden, dieses Produkt nur für den angegebenen Verwendungszweck und gemäß den Anweisungen, Richtlinien und Warnhinweisen dieses Produkthandbuchs sowie gemäß allen geltenden Gesetzen und Vorschriften zu verwenden. Eine Nichtbeachtung der hierin enthaltenen Anweisungen und Warnhinweise kann zu einer Verletzung Ihrer selbst und anderer Personen, zu Schäden an Ihrem Produkt oder zu Schäden an anderem Eigentum in der Umgebung führen. Dieses Produkthandbuch, einschließlich der Anweisungen, Richtlinien und Warnhinweise, sowie die zugehörige Dokumentation können Änderungen und Aktualisierungen unterliegen. Aktuelle Produktinformationen finden Sie unter [kampaoutdoors.com](http://kampaoutdoors.com).

## Erklärung der Symbole



### **WARNUNG!**

**Sicherheitshinweis:** Kennzeichnet eine Gefahrensituation, die zum Tod oder schwerer Verletzung führen könnte, wenn die jeweiligen Anweisungen nicht befolgt werden.



### **ACHTUNG!**

Kennzeichnet eine Situation, die zu Sachschäden führen kann, wenn die jeweiligen Anweisungen nicht befolgt werden.

## Sicherheitshinweise



**WARNUNG! Nichtbeachtung dieser Warnungen kann zum Tod oder schwerer Verletzung führen.**

### **Gefahr durch Stromschlag**

- Wenn der Wasserkocher sichtbare Beschädigungen aufweist, dürfen Sie ihn nicht in Betrieb nehmen.
- Wenn das Netzkabel des Wasserkochers beschädigt ist, muss es durch den Hersteller, den Kundendienst oder eine entsprechend ausgebildete Fachkraft ersetzt werden, um Sicherheitsrisiken zu vermeiden.
- Reparaturen am Wasserkocher dürfen nur von Fachkräften durchgeführt werden. Durch unsachgemäße Reparaturen können erhebliche Gefahren entstehen.

- Vergewissern Sie sich, dass die Spannungsversorgung mit der auf dem Typenschild angegebenen übereinstimmt.
- Vermeiden Sie, dass das Netzkabel, der Stecker oder andere elektrische Teile mit Wasser oder anderen Flüssigkeiten in Berührung kommen.
- Achten Sie darauf, dass das Netzkabel nicht mit einer heißen Oberfläche in Berührung kommt.

### **Gesundheitsgefahr**

- Dieser Wasserkocher kann von Kindern ab 8 Jahren und von Personen mit verringerten physischen, sensorischen oder mentalen Fähigkeiten oder Mangel an Erfahrung und/oder Wissen verwendet werden, wenn diese Personen beaufsichtigt werden oder im sicheren Gebrauch der Wasserkochers unterwiesen wurden und die daraus resultierenden Gefahren verstanden haben.
- Bewahren Sie das Gerät und sein Kabel außerhalb der Reichweite von Kindern unter 8 Jahren auf.
- Kinder dürfen nicht mit dem Wasserkocher spielen.
- Reinigung und Pflege dürfen nicht von Kindern durchgeführt werden, es sei denn, sie sind älter als 8 Jahre und werden beaufsichtigt.
- Besondere Vorsicht ist geboten, wenn der Wasserkocher durch oder in der Nähe von Kindern verwendet wird.
- Verwenden Sie den Wasserkocher nicht zum Kochen von Wasser während der Fahrt.
- Verstauen Sie alle Teile des Wasserkochers sicher, bevor Sie Ihre Fahrt beginnen.

### **Verbrennungsgefahr**

- Der Wasserkocher kann sehr heiß werden. Fassen Sie ihn nur am Griff an. Bewahren Sie den Wasserkocher und das Netzkabel stets außerhalb der Reichweite von Kindern auf.
- Der Deckel muss fest verschlossen sein, damit kein kochendes Wasser verschüttet wird.

### **Brandgefahr**

- Achten Sie beim Aufstellen des Wasserkochers darauf, dass das Netzkabel nicht eingeklemmt oder beschädigt wird.
- Benutzen Sie den Wasserkocher nicht auf heißen Oberflächen und stellen Sie ihn nicht in der Nähe von offenen Flammen ab.



## ACHTUNG! Beschädigungsgefahr

- Der Wasserkocher darf keinem Regen ausgesetzt werden.
- Schalten Sie den Wasserkocher niemals ein, wenn dieser leer ist.
- Entkalken Sie den Wasserkocher regelmäßig.

## Bestimmungsgemäßer Gebrauch

Der Wasserkocher ist für folgende Verwendungszwecke geeignet:

- das Kochen von Wasser
- die Benutzung ausschließlich im privaten Haushalt

Der Wasserkocher ist **nicht** für folgende Verwendungszwecke geeignet:

- die Verwendung mit jeder anderen Flüssigkeit als Wasser
- den Einsatz im Freien

Dieser Wasserkocher ist nur für den angegebenen Verwendungszweck und die Anwendung gemäß dieser Anleitung geeignet.

Diese Anleitung enthält Informationen, die für die ordnungsgemäße Installation und/oder den ordnungsgemäßen Betrieb des Wasserkochers erforderlich sind. Installationsfehler und/oder ein nicht ordnungsgemäßer Betrieb oder eine nicht ordnungsgemäße Wartung haben eine unzureichende Leistung und u. U. einen Ausfall des Geräts zur Folge.

Der Hersteller übernimmt keine Haftung für Verletzungen oder Schäden am Produkt, die durch Folgendes entstehen:

- Unsachgemäße Montage oder falscher Anschluss, einschließlich Überspannung
- Unsachgemäße Wartung oder Verwendung von anderen als den vom Hersteller gelieferten Original-Ersatzteilen
- Veränderungen am Produkt ohne ausdrückliche Genehmigung des Herstellers
- Verwendung für andere als die in der Anleitung beschriebenen Zwecke

Kampa behält sich das Recht vor, das Erscheinungsbild des Produkts und dessen technische Daten zu ändern.

## Technische Beschreibung

Der Wasserkocher verfügt über ein maximales Fassungsvermögen von 1 l.

### Produktübersicht

Pos. in Abb. <b>1</b>	Bezeichnung
1	Klappdeckel
2	Taste zum Öffnen
3	EIN-/AUS-Schalter
4	Tragegriff
5	12-V-Stecker
6	Anzeigeleuchte

## Wasserkocher verwenden



### WARNUNG! Verbrennungsgefahr

- Bedienen Sie den Wasserkocher nicht während der Fahrt.
- Lassen Sie den Wasserkocher nicht unbeaufsichtigt.
- Berühren Sie nicht das Gehäuse des Wasserkochers. Fassen Sie ihn nur am Griff an.



### WARNUNG! Brandgefahr

Achten Sie darauf, dass der Wasserkocher immer ausgeschaltet und der Netzstecker abgezogen ist, wenn der Wasserkocher nicht benutzt wird.

### Vor dem ersten Gebrauch

Entsorgen Sie aus hygienischen Gründen die ersten beiden Portionen gekochten Wassers.

➤ Gehen Sie vor wie in Abb. **2** dargestellt.

### Wasserkocher aufstellen

➤ Gehen Sie vor wie in Abb. **3** dargestellt.

## Wasserkocher mit Wasser befüllen

Der Wasserkocher hat jeweils eine Markierung an der minimalen und maximalen Füllhöhe. Der automatische Trockenkochschutz schützt den Wasserkocher vor Überhitzung, falls der Wasserkocher bei zu geringer Wassermenge eingeschaltet wird. Falls der automatische Trockenkochschutz ausgelöst hat, schalten Sie den Wasserkocher aus, ziehen Sie den Netzstecker und warten Sie 5 bis 10 Minuten, bis der Wasserkocher abgekühlt ist.

► Gehen Sie vor wie in Abb. **4** dargestellt.

## Ein- und ausschalten

► Gehen Sie vor wie in Abb. **5** dargestellt.

Der Wasserkocher schaltet sich nach dem Kochen automatisch aus.

## Reinigung und Pflege



### WARNUNG!

Ziehen Sie den Stecker des Wasserkochers vor Reinigungs- und Wartungsarbeiten aus der Steckdose.



### ACHTUNG!

Verwenden Sie keine scharfen oder harten Gegenstände oder Reinigungsmittel zur Reinigung, da dies zu einer Beschädigung des Produktes führen kann.

## Reinigen

► Gehen Sie vor wie in Abb. **6** dargestellt.

## Entkalken



### WARNUNG! Gesundheitsgefahr

- Verwenden Sie aus gesundheitlichen und ökologischen Gründen nur biologischen Entkalker oder eine Mischung aus einem Teil gewöhnlichem Essig und zwei Teilen Wasser.
- Kaufen Sie Entkalker nur im Fachhandel.
- Verwenden Sie auf keinen Fall Salz- oder Schwefelsäure zum Entkalken.
- Beachten Sie die Anwendungs- und Dosierungsempfehlungen des Herstellers des Entkalkers.

Um ein schnelles Aufheizen zu gewährleisten und die Lebensdauer der Heizschlange zu verlängern, muss der Wasserkocher regelmäßig entkalkt werden.

Erkennbare Anzeichen, dass ein Entkalken notwendig ist, sind:

- Verlängerte Dauer bis zum Siedepunkt
- Laute Siedegeräusche
- Sichtbare Ablagerungen am Boden

► Gehen Sie vor wie in Abb. **7** dargestellt.

## Garantie

Es gilt die gesetzliche Gewährleistungsfrist. Sollte das Produkt defekt sein, wenden Sie sich bitte an die Niederlassung des Herstellers in Ihrem Land (siehe <http://kampaoutdoors.com/de/store-locator>) oder an Ihren Fachhändler.

Bitte senden Sie bei einem Reparatur- bzw. Garantieantrag folgende Unterlagen mit dem Produkt ein:

- eine Kopie der Rechnung mit Kaufdatum
- einen Reklamationsgrund oder eine Fehlerbeschreibung

## Entsorgung

► Geben Sie das Verpackungsmaterial möglichst in den entsprechenden Recycling-Müll.



Wenn Sie das Produkt endgültig außer Betrieb nehmen, informieren Sie sich bitte beim nächsten Recyclingcenter oder bei Ihrem Fachhändler über die zutreffenden Entsorgungsvorschriften.

## Technische Daten

	Travel
Anschlussspannung:	12 V $\overline{=}$
Gerätesicherung:	20 A
Leistungsaufnahme:	110 W
Stromaufnahme:	11 A

Veillez lire et suivre attentivement l'ensemble des instructions, directives et avertissements figurant dans ce manuel afin d'installer, d'utiliser et d'entretenir le produit correctement à tout moment. Ces instructions DOIVENT rester avec le produit.

En utilisant ce produit, vous confirmez expressément avoir lu attentivement l'ensemble des instructions, directives et avertissements et que vous comprenez et acceptez de respecter les modalités et conditions énoncées dans le présent document. Vous acceptez d'utiliser ce produit uniquement pour l'usage et l'application prévus et conformément aux instructions, directives et avertissements figurant dans ce manuel, ainsi qu'à l'ensemble des lois et réglementations applicables. En cas de non-respect des instructions et avertissements figurant dans ce manuel, vous risquez de vous blesser ou de blesser d'autres personnes, d'endommager votre produit ou d'endommager d'autres biens à proximité. Le présent manuel produit, y compris les instructions, directives et avertissements, ainsi que la documentation associée peuvent faire l'objet de modifications et de mises à jour. Pour obtenir des informations actualisées sur le produit, veuillez consulter le site [kampaoutdoors.com](http://kampaoutdoors.com).

## Signification des symboles



### AVERTISSEMENT !

**Consignes de sécurité :** indiquent une situation dangereuse qui, si elle n'est pas évitée, est susceptible d'entraîner des blessures graves, voire mortelles.



### AVIS !

indiquent une situation dangereuse qui, si elle n'est pas évitée, peut entraîner des dommages matériels.

## Consignes de sécurité



**AVERTISSEMENT ! Le non-respect de ces mises en garde peut entraîner des blessures graves, voire mortelles.**

### Risque d'électrocution

- N'utilisez pas la bouilloire si elle présente des dégâts visibles.
- Si le câble de raccordement de la bouilloire est endommagé, il doit être remplacé par le fabricant, un agent de service ou une personne de qualification similaire, afin d'éviter tout danger.
- Seul un opérateur qualifié est habilité à effectuer des réparations sur cette bouilloire. Des réparations inadéquates peuvent engendrer des risques considérables.
- Assurez-vous que l'alimentation est conforme à celle indiquée sur la plaque signalétique.
- Évitez que le cordon d'alimentation, la prise au tout autre composant électrique n'entre en contact avec de l'eau ou tout autre liquide.

- Évitez tout contact du cordon d'alimentation avec une surface chaude.

### Risque pour la santé

- Cette bouilloire peut être utilisée par des enfants âgés de 8 ans et plus et des personnes ayant des capacités physiques, sensorielles ou mentales réduites ou un manque d'expérience et de connaissances, s'ils sont sous surveillance ou ont reçu des instructions sur l'utilisation de la bouilloire en toute sécurité et comprennent les risques impliqués.
- Conservez l'appareil et son cordon d'alimentation hors de portée des enfants âgés de moins de 8 ans.
- Les enfants ne doivent pas jouer avec la bouilloire.
- Les opérations de nettoyage et d'entretien ne doivent pas être effectuées par des enfants, sauf s'ils ont plus de 8 ans et sont sous surveillance.
- Une surveillance rapprochée est nécessaire lorsque la bouilloire est utilisée par des enfants ou à proximité d'eux.
- N'utilisez pas la bouilloire lorsque vous conduisez.
- Entreposez la bouilloire et ses composants de manière sécurisée avant de débiter votre trajet.

### Risque de brûlures

- La bouilloire peut devenir brûlante. Saisissez-la uniquement par la poignée. Conservez la bouilloire et son cordon d'alimentation hors de portée des enfants en permanence.
- Le couvercle doit être correctement fermé pour éviter toute projection d'eau bouillante.

### Risque d'incendie

- Veillez à ne pas coincer ni endommager le cordon d'alimentation lors de la mise en place de la bouilloire.
- N'utilisez pas la bouilloire sur des surfaces chaudes et ne la placez pas à proximité de flammes nues.



### AVIS ! Risque d'endommagement

- La bouilloire ne doit pas être exposée à la pluie.
- N'allumez pas la bouilloire si elle est vide.
- Détartrez régulièrement la bouilloire.

## Usage conforme

La bouilloire est conçue pour :

- Faire bouillir de l'eau
- Un usage domestique uniquement

La bouilloire n'est **pas** conçue pour :

- Être utilisée avec tout liquide autre que l'eau
- Une utilisation en extérieur

Cette bouilloire convient uniquement à l'usage et à l'application prévus, conformément au présent manuel d'instructions.

Ce manuel fournit les informations nécessaires à l'installation et/ou à l'utilisation correcte de la bouilloire. Une installation, une utilisation ou un entretien inappropriés entraînera des performances insatisfaisantes et une éventuelle défaillance.

Le fabricant décline toute responsabilité en cas de blessure ou de dégâts sur le produit résultant :

- d'un montage ou d'un raccordement incorrect, y compris d'une surtension
- d'un entretien inadapté ou de l'utilisation de pièces de rechange autres que les pièces de rechange d'origine fournies par le fabricant
- de modifications apportées au produit sans autorisation explicite du fabricant
- d'usages différents de ceux décrits dans ce manuel.

Kampa se réserve le droit de modifier l'apparence et les spécifications produit.

## Description technique

La bouilloire est conçue pour une capacité maximale de 1 l.

### Vue d'ensemble du produit

Pos. dans fig. 1	Désignation
1	Couvercle
2	Bouton d'ouverture
3	Bouton Marche/Arrêt
4	Poignée

Pos. dans fig. 1	Désignation
5	Connecteur 12 V==
6	Témoin lumineux

## Utilisation de la bouilloire



### AVERTISSEMENT ! Risque de brûlures

- N'utilisez pas la bouilloire en conduisant.
- Ne laissez pas la bouilloire sans surveillance.
- Ne touchez pas le corps de la bouilloire. Saisissez-la uniquement par la poignée.



### AVERTISSEMENT ! Risque d'incendie

Vérifiez toujours que la bouilloire est éteinte et débranchée lorsque vous ne l'utilisez pas.

### Avant la première utilisation

Pour des raisons d'hygiène, jetez les deux premières portions d'eau bouillante.

► Procédez comme indiqué à la fig. 2.

### Installation de la bouilloire

► Procédez comme indiqué à la fig. 3.

### Remplissage de la bouilloire

La bouilloire dispose de repères de remplissage minimum et maximum. La protection automatique de chauffe à vide empêche toute surchauffe en cas d'allumage de la bouilloire avec un niveau d'eau insuffisant. Si la protection automatique de chauffe à vide s'est déclenchée, éteignez la bouilloire, débranchez la prise et attendez 5 à 10 minutes jusqu'à ce qu'elle ait refroidi.

► Procédez comme indiqué à la fig. 4.

### Mise en marche et arrêt

► Procédez comme indiqué à la fig. 5.

La bouilloire s'éteint automatiquement une fois l'eau portée à ébullition.

## Nettoyage et entretien



### AVERTISSEMENT !

Débranchez la bouilloire de la prise de courant avant toute opération de nettoyage ou d'entretien.



### AVIS !

N'utilisez aucun objet coupant ou dur, ni de détergents pour le nettoyage. Cela pourrait endommager le produit.

## Nettoyage

► Procédez comme indiqué à la fig. **6**.

## Détartrage



### AVERTISSEMENT ! Risque pour la santé

- Pour des raisons sanitaires et écologiques, utilisez uniquement un agent de détartrage biologique ou un mélange avec un tiers de vinaigre ordinaire et deux tiers d'eau.
- Achetez uniquement l'agent de détartrage dans un magasin spécialisé.
- N'utilisez jamais d'acide chlorhydrique ou sulfurique pour le détartrage.
- Respectez les consignes d'application et de dosage du fabricant de l'agent de détartrage.

Pour garantir le chauffage rapide et la durée de vie optimale de la résistance, la bouilloire doit être détartrée régulièrement.

Les signes indiquant la nécessité d'un détartrage sont les suivants :

- Temps de chauffe prolongés jusqu'à ébullition
- Ébullition bruyante
- Dépôts visibles au fond de la bouilloire

► Procédez comme indiqué à la fig. **7**.

## Garantie

La période de garantie légale s'applique. Si le produit est défectueux, veuillez contacter la filiale locale du fabricant (voir [kampaoutdoors.com/store-locator](http://kampaoutdoors.com/store-locator)) ou votre revendeur.

Pour toutes réparations ou autres prestations de garantie, veuillez joindre à l'appareil les documents suivants :

- une copie de la facture avec la date d'achat
- un motif de réclamation ou une description du dysfonctionnement.

## Mise au rebut

► Jetez les emballages dans les conteneurs de déchets recyclables prévus à cet effet.



Lorsque vous mettrez votre produit définitivement hors service, informez-vous auprès du centre de recyclage le plus proche ou auprès de votre revendeur spécialisé sur les prescriptions relatives au traitement des déchets.

## Caractéristiques techniques

	Travel
Tension de raccordement :	12 V $\overline{DC}$
Fusible :	20 A
Alimentation électrique :	110 W
Puissance absorbée :	11 A



Lea atentamente estas instrucciones y siga las indicaciones, directrices y advertencias incluidas en este manual para asegurarse de que instala, utiliza y mantiene correctamente el producto en todo momento. Estas instrucciones DEBEN permanecer con este producto.

Al utilizar el producto, usted confirma que ha leído cuidadosamente todas las instrucciones, directrices y advertencias, y que entiende y acepta cumplir los términos y condiciones aquí establecidos. Usted se compromete a utilizar este producto solo para el propósito y la aplicación previstos y de acuerdo con las instrucciones, directrices y advertencias establecidas en este manual del producto, así como de acuerdo con todas las leyes y reglamentos aplicables. La no lectura y observación de las instrucciones y advertencias aquí expuestas puede causarle lesiones a usted o a terceros, daños en el producto o daños en otras propiedades cercanas. Este manual del producto, incluyendo las instrucciones, directrices y advertencias, y la documentación relacionada, pueden estar sujetos a cambios y actualizaciones. Para obtener información actualizada sobre el producto, visite la página [kampaoutdoors.com](http://kampaoutdoors.com).

## Explicación de los símbolos



### ¡ADVERTENCIA!

**Indicación de seguridad:** Indica una situación peligrosa que, de no evitarse, puede ocasionar la muerte o lesiones graves.



### ¡AVISO!

Indica una situación peligrosa que, de no evitarse, puede provocar daños materiales.

## Indicaciones de seguridad



**¡ADVERTENCIA! El incumplimiento de estas advertencias podría acarrear la muerte o lesiones graves.**

### Riesgo de electrocución

- No ponga el hervidor en funcionamiento si presenta desperfectos visibles.
- Si el cable de conexión de este hervidor está dañado, debe ser reemplazado por el fabricante, un técnico de mantenimiento autorizado o una persona con cualificación similar para evitar posibles peligros.
- Este hervidor solo puede ser reparado por personal cualificado. Reparaciones inadecuadas pueden llevar a peligros considerables.
- Asegúrese de que la fuente de alimentación es la misma que aparece en la placa de características.
- Evite que el cable de alimentación, el enchufe o cualquier otra pieza eléctrica entre en contacto con el agua o cualquier otro líquido.

- No permita que el cable de alimentación entre en contacto con ninguna superficie caliente.

### Riesgo para la salud

- Este hervidor puede ser utilizado por menores a partir de 8 años y personas con capacidad física, sensorial o mental reducida, o con falta de experiencia y conocimientos, siempre que lo hagan bajo supervisión o hayan recibido instrucciones relativas al uso del mismo de manera segura y entendiendo los riesgos asociados.
- Mantenga el aparato y su cable fuera del alcance de los niños menores de 8 años.
- No deje que los niños jueguen con el hervidor.
- La limpieza y el mantenimiento de uso pueden ser realizados por niños siempre que sean mayores de 8 años y estén supervisados.
- Es necesaria una supervisión estrecha cuando el hervidor sea utilizado por niños o cerca de estos.
- No utilice el aparato para hervir agua mientras conduce.
- Almacene todas las piezas del hervidor de forma segura antes de iniciar un viaje.

### Peligro de quemaduras

- El hervidor puede calentarse mucho. Utilice solamente el asa. Mantenga el hervidor y el cable de alimentación fuera del alcance de los niños en todo momento.
- La tapa debe estar bien cerrada para evitar que se derrame el agua hirviendo.

### Peligro de incendio

- Cuando ubique el hervidor, asegúrese de que el cable de suministro eléctrico no haya quedado atrapado o esté dañado.
- No utilice el hervidor sobre superficies calientes ni lo coloque cerca de llamas descubiertas.



### ¡AVISO! Peligro de daños

- El hervidor no debe quedar expuesto a la lluvia.
- No encienda el hervidor si está vacío.
- Descalcifique el hervidor con regularidad.

## Uso previsto

El hervidor es adecuado para:

- hervir agua
- uso exclusivamente doméstico

El hervidor **no** es adecuado para:

- utilizar con cualquier otro líquido que no sea agua
- uso en exteriores

Este hervidor solo es apto para el uso previsto y la aplicación de acuerdo con estas instrucciones.

Este manual proporciona la información necesaria para la correcta instalación y/o funcionamiento del hervidor. Una instalación deficiente y/o un uso y mantenimiento inadecuados conllevan un rendimiento insatisfactorio y posibles fallos.

El fabricante no se hace responsable de ninguna lesión o daño en el producto ocasionados por:

- Un montaje o conexión incorrectos, incluido un exceso de tensión
- Un mantenimiento incorrecto o el uso de piezas de repuesto distintas de las originales proporcionadas por el fabricante
- Modificaciones realizadas en el producto sin el expreso consentimiento del fabricante
- Uso con una finalidad distinta de la descrita en las instrucciones

Kampa se reserva el derecho de cambiar la apariencia y las especificaciones del producto.

## Descripción técnica

El hervidor está diseñado con una capacidad máxima de 1 l.

## Vista general de productos

Núm. en fig. <b>1</b>	Denominación
1	Tapa
2	Botón de apertura
3	Interruptor ON/OFF
4	Asa
5	Clavija de 12 V $\overline{=}$
6	Luz indicadora

## Uso del hervidor de agua



### ¡ADVERTENCIA! Peligro de quemaduras

- No utilice el hervidor cuando esté conduciendo.
- No deje el hervidor desatendido.
- No toque el cuerpo del hervidor. Utilice solamente el asa.



### ¡ADVERTENCIA! Peligro de incendio

Asegúrese de que el hervidor esté apagado y desenchufado cuando no lo utilice.

### Antes del primer uso

Por razones de higiene, deseche los dos primeros servicios de agua hervida.

► Proceda como se indica en fig. **2**.

### Preparación del hervidor

► Proceda como se indica en fig. **3**.

### Llenado del hervidor

El hervidor tiene una marca de indicación de nivel mínimo y máximo. La protección automática contra la ebullición en seco evita que el hervidor se sobrecaliente si se pone en funcionamiento con una cantidad de agua insuficiente. En caso de que la protección automática contra la ebullición en seco haya funcionado, apague el hervidor, desconecte la clavija y espere de 5 a 10 minutos hasta que el hervidor se haya enfriado.

► Proceda como se indica en fig. **4**.

## Encender y apagar

► Proceda como se indica en fig. **5**.

El hervidor se apaga automáticamente después de la ebullición.

## Limpeza y cuidado



### ¡ADVERTENCIA!

Desenchufe el hervidor de la toma de corriente antes de proceder a su limpieza y mantenimiento.



### ¡AVISO!

No utilice para la limpieza ningún objeto afilado o duro ni detergentes, ya que esto podría dañar el producto.

## Limpeza

► Proceda como se indica en fig. **6**.

## Descalcificación



### ¡ADVERTENCIA! Riesgo para la salud

- Por razones sanitarias y ecológicas, utilice únicamente un descalcificador biológico o una mezcla de una parte de vinagre común y dos de agua.
- Adquiera el descalcificador solamente en tiendas especializadas.
- No utilice en ningún caso ácido clorhídrico o sulfúrico descalcificar.
- Respete las recomendaciones de aplicación y dosificación del fabricante del descalcificador.

Para garantizar un calentamiento rápido y prolongar la vida útil de la bobina calentadora, es necesario descalcificar la caldera con regularidad.

Los signos evidentes de que es necesario descalcificar son:

- Tiempo de ebullición prolongado
- Ruidos de ebullición fuertes
- Depósitos visibles en la base

► Proceda como se indica en fig. **7**.

## Garantía

Se aplica el período de garantía estipulado por la ley. Si el producto es defectuoso, contacte con su punto de venta o con la sucursal del fabricante en su país ([kampaoutdoors.com/store-locator](http://kampaoutdoors.com/store-locator)).

Para tramitar la reparación y la garantía, incluya los siguientes documentos cuando envíe el aparato:

- Una copia de la factura con fecha de compra
- El motivo de la reclamación o una descripción de la avería

## Gestión de residuos

► Deseche el material de embalaje en el contenedor de reciclaje correspondiente.



Cuando vaya a desechar definitivamente el producto, infórmese en el centro de reciclaje más cercano o en un comercio especializado sobre las normas pertinentes de eliminación de materiales.

## Datos técnicos

	Travel
Tensión de conexión:	12 V $\overline{=}$
Fusible:	20 A
Potencia de entrada:	110 W
Consumo de corriente:	11 A

Leia atentamente as presentes instruções e siga todas as instruções, orientações e avisos incluídos neste manual, de modo a garantir a correta instalação, utilização e manutenção do produto. É OBRIGATÓRIO manter estas instruções junto com o produto.

Ao utilizar o produto, está a confirmar que leu atentamente todas as instruções, orientações e avisos, e que compreende e aceita cumprir os termos e condições estabelecidos no presente manual. Aceita utilizar este produto exclusivamente para o fim e a aplicação a que se destina e de acordo com as instruções, orientações e avisos estabelecidos neste manual, assim como de acordo com todas as leis e regulamentos aplicáveis. Caso não leia nem siga as instruções e os avisos aqui estabelecidos, poderá sofrer ferimentos pessoais ou causar ferimentos a terceiros e o produto ou outros materiais nas proximidades poderão ficar danificados. Este manual do produto, incluindo as instruções, orientações e avisos, bem como a documentação relacionada, podem estar sujeitos a alterações e atualizações. Para consultar as informações atualizadas do produto, visite [kampaoutdoors.com](http://kampaoutdoors.com).

## Explicação dos símbolos



### AVISO!

**Indicação de segurança:** indica uma situação perigosa que, se não for evitada, pode causar a morte ou ferimentos graves.



### NOTA!

Indica uma situação que, se não for evitada, pode causar danos materiais.

## Indicações de segurança



**AVISO! O incumprimento destes avisos poderá resultar em morte ou ferimentos graves.**

### Risco de eletrocussão

- Não coloque a chaleira em funcionamento se esta apresentar danos visíveis.
- Se o cabo de alimentação da chaleira estiver danificado, terá de ser substituído pelo fabricante, por um agente de assistência técnica ou por uma pessoa com qualificações equivalentes, a fim de evitar perigos.
- A chaleira só pode ser reparada por técnicos qualificados. Reparações inadequadas podem dar origem a perigos consideráveis.
- Certifique-se de que a fonte de alimentação é igual à mencionada na chapa de características.
- Evite que o cabo elétrico, a ficha ou qualquer outro componente elétrico entrem em contacto com água ou com qualquer outro líquido.
- Evite que o cabo elétrico entre em contacto com qualquer superfície quente.

## Risco para a saúde

- Esta chaleira pode ser utilizada por crianças a partir dos 8 anos e pessoas com capacidades físicas, sensoriais ou mentais reduzidas ou sem experiência e conhecimento se forem supervisionadas ou receberem instruções sobre a utilização da chaleira de forma segura e compreenderem os perigos implicados.
- Mantenha o aparelho e o respetivo cabo fora do alcance de crianças com menos de 8 anos.
- As crianças não podem brincar com a chaleira.
- A limpeza e manutenção não podem ser realizadas por crianças, exceto se estas tiverem mais de 8 anos e forem supervisionadas.
- Caso a chaleira seja utilizada por crianças ou na proximidade de crianças, é necessário supervisionar atentamente os procedimentos.
- Não utilize a chaleira para ferver água em andamento.
- Guarde todas as peças da chaleira em segurança antes de iniciar a sua viagem.

## Risco de queimaduras

- A chaleira pode ficar muito quente. Utilize apenas a pega. Mantenha a chaleira e o cabo elétrico sempre fora do alcance de crianças.
- A tampa deve estar firmemente fechada para evitar derramar água a ferver.

## Perigo de incêndio

- Ao colocar a chaleira, certifique-se de que o cabo de alimentação não fica preso nem é danificado.
- Não utilize a chaleira sobre superfícies quentes e não a coloque na proximidade de chamas abertas.



### NOTA! Risco de danos

- A chaleira não pode ser exposta à chuva.
- Não ligue a chaleira quando esta estiver vazia.
- Descalcifique a chaleira com regularidade.

## Utilização adequada

A chaleira é adequada para:

- Ferver água
- Utilização exclusivamente doméstica

A chaleira **não** é adequada para:

- Utilização com qualquer outro líquido para além da água

- Utilização exterior

Esta chaleira destina-se exclusivamente à aplicação e aos fins pretendidos com base nestas instruções.

Este manual fornece informações necessárias para proceder a uma instalação e/ou a uma operação adequadas da chaleira. Uma instalação e/ou uma operação ou manutenção incorretas causarão um desempenho insatisfatório e uma possível avaria.

O fabricante não aceita qualquer responsabilidade por danos ou prejuízos no produto resultantes de:

- Montagem ou ligação incorreta, incluindo sobretensões
- Manutenção incorreta ou utilização de peças sobressalentes não originais fornecidas pelo fabricante
- Alterações ao produto sem autorização expressa do fabricante
- Utilização para outras finalidades que não as descritas no presente manual

A Kampa reserva-se o direito de alterar o design e as especificações do produto.

## Descrição técnica

A chaleira está concebida para uma capacidade máxima de 1 l.

### Visão geral do produto

N.º na fig. <b>1</b>	Designação
1	Tampa
2	Botão de abertura
3	Botão de ligar/desligar
4	Pega
5	Ficha de 12 V===
6	Luz de indicação

## Utilizar a chaleira



### AVISO! Risco de queimaduras

- Não utilize a chaleira em andamento.
- Não deixe a chaleira sem supervisão.
- Não toque no corpo da chaleira. Utilize apenas a pega.



### AVISO! Perigo de incêndio

Quando não estiver a utilizar a chaleira, assegure-se sempre de que a chaleira está desligada e com a ficha removida da tomada.

### Antes da primeira utilização

Por motivos de higiene, deite fora as primeiras duas porções de água fervida.

► Proceda conforme ilustrado em fig. **2**.

### Instalar a chaleira

► Proceda conforme ilustrado em fig. **3**.

### Encher a chaleira com água

A chaleira tem uma marca de indicação de mínimo e de máximo. A proteção automática contra funcionamento a seco protege a chaleira contra sobreaquecimento, caso a mesma seja ligada com uma quantidade de água insuficiente. Caso a proteção automática contra funcionamento a seco tenha sido ativada, desligue a chaleira, retire a ficha e aguarde 5 a 10 minutos até a chaleira arrefecer completamente.

► Proceda conforme ilustrado em fig. **4**.

### Ligar e desligar

► Proceda conforme ilustrado em fig. **5**.

Após ferver, a chaleira desliga-se automaticamente.

## Limpeza e manutenção



### AVISO!

Desligue a chaleira da tomada antes de efetuar quaisquer trabalhos de limpeza e manutenção.

**NOTA!**

Para a limpeza, não utilize objetos afiados ou duros, nem produtos de limpeza, uma vez que estes podem danificar o produto.

**Limpeza**

► Proceda conforme ilustrado em fig. **6**.

**Descalcificar****AVISO! Risco para a saúde**

- Por motivos ecológicos e de saúde, utilize exclusivamente descalcificante ecológico ou uma solução composta por uma parte de vinagre convencional e duas partes de água.
- Compre o descalcificante apenas em lojas especializadas.
- Não utilize, em caso algum, ácido clorídrico ou sulfúrico para descalcificar.
- Respeite as recomendações de aplicação e de dosagem do fabricante do descalcificante.

Para garantir um aquecimento rápido e prolongar a vida útil da resistência da chaleira, é necessário descalcificar regularmente a chaleira.

Os sinais evidentes de que é necessário proceder à descalcificação são:

- Tempo de fervura prolongado
- Ruídos altos de fervura
- Depósitos visíveis na base

► Proceda conforme ilustrado em fig. **7**.

**Garantia**

Aplica-se o prazo de garantia legal. Se o produto apresentar defeitos, contacte a filial do fabricante no seu país (ver [kampaoutdoors.com/store-locator](http://kampaoutdoors.com/store-locator)) ou o seu revendedor.

Para fins de reparação ou de garantia, terá de enviar também os seguintes documentos:

- Uma cópia da fatura com a data de aquisição
- Um motivo de reclamação ou uma descrição da falha

**Eliminação**

► Sempre que possível, coloque o material de embalagem no respectivo contentor de reciclagem.



Para colocar o aparelho definitivamente fora de funcionamento, por favor, informe-se junto do centro de reciclagem mais próximo ou revendedor sobre as disposições de eliminação aplicáveis.

**Dados técnicos**

	<b>Travel</b>
Tensão de conexão:	12 V $\overline{=}$
Fusível:	20 A
Potência de entrada:	110 W
Consumo de corrente:	11 A

Si prega di leggere attentamente e di seguire tutte le istruzioni, le linee guida e le avvertenze incluse in questo manuale del prodotto, al fine di garantire che il prodotto venga sempre installato, utilizzato e mantenuto nel modo corretto. Queste istruzioni DEVONO essere conservate insieme al prodotto.

Utilizzando il prodotto, l'utente conferma di aver letto attentamente tutte le istruzioni, le linee guida e le avvertenze e di aver compreso e accettato di rispettare i termini e le condizioni qui espressamente indicati. L'utente accetta di utilizzare questo prodotto solo per lo scopo e l'applicazione previsti e in conformità con le istruzioni, le linee guida e le avvertenze indicate nel presente manuale del prodotto, nonché in conformità con tutte le leggi e i regolamenti applicabili. La mancata lettura e osservanza delle istruzioni e delle avvertenze qui espressamente indicate può causare lesioni personali e a terzi, danni al prodotto o ad altre proprietà nelle vicinanze. Il presente manuale del prodotto, comprese le istruzioni, le linee guida e le avvertenze e la relativa documentazione possono essere soggetti a modifiche e aggiornamenti. Per informazioni aggiornate sul prodotto, si prega di visitare il sito [kampaoutdoors.com](http://kampaoutdoors.com).

## Spiegazione dei simboli



### AVVERTENZA!

**Istruzione per la sicurezza:** indica una situazione di pericolo che, se non evitata, potrebbe provocare lesioni gravi o mortali.



### AVVISO!

Indica una situazione di pericolo che, se non evitata, può provocare danni alle cose.

## Istruzioni per la sicurezza



**AVVERTENZA! La mancata osservanza di queste avvertenze potrebbe causare la morte o lesioni gravi.**

### Pericolo di scosse elettriche

- Non mettere in funzione il bollitore se presenta danni visibili.
- Per evitare possibili pericoli legati alla sicurezza, se il cavo di alimentazione del bollitore è danneggiato deve essere sostituito dal produttore, da un tecnico del servizio di assistenza oppure da personale ugualmente qualificato.
- Questo bollitore può essere riparato solo da personale qualificato. Riparazioni eseguite non correttamente possono creare considerevoli rischi.
- Assicurarsi che l'alimentazione sia la stessa di quella indicata sulla targhetta.

- Evitare che il cavo di alimentazione, la spina o altre parti elettriche vengano a contatto con acqua o altri liquidi.
- Evitare che il cavo di alimentazione entri in contatto con qualsiasi superficie calda.

### Pericolo per la salute

- Questo bollitore può essere utilizzato da bambini di età superiore a 8 anni, da persone con ridotte capacità fisiche, sensoriali o mentali o da persone inesperte o prive di conoscenze specifiche solo se sorvegliate o preventivamente istruite sull'impiego del bollitore in sicurezza e se informate dei pericoli legati al prodotto stesso.
- Tenere l'apparecchio e il relativo cavo fuori dalla portata dei bambini di età inferiore agli 8 anni.
- I bambini non devono giocare con il bollitore.
- La pulizia e la manutenzione da parte dell'utente non devono essere effettuate da bambini a meno che non abbiano più di 8 anni e siano sorvegliati.
- È richiesta una stretta supervisione quando il bollitore è usato da o vicino a bambini.
- Non utilizzare il bollitore per far bollire l'acqua durante la guida.
- Riporre tutte le parti del bollitore in modo sicuro prima di mettersi in viaggio.

### Pericolo di ustioni

- Il bollitore può diventare molto caldo. Usare solo il manico. Tenere sempre il bollitore e il cavo di alimentazione fuori dalla portata dei bambini.
- Il coperchio deve essere ben chiuso per evitare la fuoriuscita di acqua bollente.

### Pericolo di incendio

- Durante il posizionamento del bollitore, assicurarsi che il cavo di alimentazione non venga bloccato o danneggiato.
- Non utilizzare il bollitore sopra superfici surriscaldate e non posizionarlo in prossimità di fiamme libere.



### AVVISO! Rischio di danni

- Non esporre il bollitore alla pioggia.
- Non accendere mai il bollitore quando è vuoto.
- Decalcificare regolarmente il bollitore.

## Conformità d'uso

Il bollitore è adatto per:

- acqua bollente
- solo per uso domestico

Il bollitore **non** è adatto per:

- uso con qualsiasi altro liquido diverso dall'acqua
- uso all'aperto

Questo bollitore è adatto solo per l'uso e l'applicazione previsti in conformità con le presenti istruzioni.

Questo manuale fornisce le informazioni necessarie per la corretta installazione e/o il funzionamento del bollitore. Un'installazione errata e/o un utilizzo o una manutenzione impropri comporteranno prestazioni insoddisfacenti e un possibile guasto.

Il produttore non si assume alcuna responsabilità per eventuali lesioni o danni al prodotto che derivino da:

- montaggio o collegamento non corretti, compresa la sovratensione
- manutenzione non corretta o uso di ricambi diversi da quelli originali forniti dal produttore
- modifiche al prodotto senza esplicita autorizzazione del produttore
- impiego per fini diversi da quelli descritti nel presente manuale

Kampa si riserva il diritto di modificare l'aspetto e le specifiche del prodotto.

## Descrizione delle caratteristiche tecniche

Il bollitore è progettato con una capacità massima di 1 l.

### Panoramica dei prodotti

Pos. in fig. <b>1</b>	Denominazione
1	Coperchio
2	Pulsante di apertura
3	Interruttore ON/OFF

Pos. in fig. <b>1</b>	Denominazione
4	Maniglia
5	Spina da 12 V---
6	Spia di indicazione

## Uso del bollitore



### AVVERTENZA! Pericolo di ustioni

- Non utilizzare il bollitore durante la guida.
- Non lasciare il bollitore incustodito.
- Non toccare il corpo del bollitore. Usare solo il manico.



### AVVERTENZA! Pericolo di incendio

Assicurarsi sempre che il bollitore sia spento e scollegato quando non viene utilizzato.

### Prima della messa in funzione iniziale

Per motivi igienici, smaltire le prime due porzioni di acqua bollita.

► Procedere come illustrato fig. **2**.

### Impostazione del bollitore

► Procedere come illustrato fig. **3**.

### Riempimento del bollitore con acqua

Il bollitore ha un segno di indicazione minimo e massimo. La protezione automatica contro l'ebollizione a secco protegge il bollitore dal surriscaldamento nel caso in cui il bollitore venga acceso quando contiene una quantità d'acqua insufficiente. Se la protezione automatica contro l'ebollizione a secco è entrata in funzione, spegnere il bollitore, staccare la spina e attendere da 5 a 10 minuti che il bollitore si sia raffreddato.

► Procedere come illustrato fig. **4**.

### Accensione e spegnimento

► Procedere come illustrato fig. **5**.

Il bollitore si spegne automaticamente dopo l'ebollizione.



## Pulizia e cura



### AVVERTENZA!

Scollegare il bollitore dalla presa prima di eseguire la pulizia e la manutenzione.



### AVVISO!

Per la pulizia non impiegare oggetti ruvidi o appuntiti oppure detergenti perché potrebbero danneggiare il prodotto.

## Pulizia

► Procedere come illustrato fig. **6**.

## Decalcificazione



### AVVERTENZA! Pericolo per la salute

- Per ragioni sanitarie ed ecologiche, usare solo decalcificante biologico o una miscela composta da una parte di aceto comune e due parti di acqua.
- Acquistare il decalcificante solo nei negozi specializzati.
- Non utilizzare in nessun caso acido cloridrico o solforico per la decalcificazione.
- Osservare le raccomandazioni relative all'applicazione e al dosaggio del prodotto del decalcificante.

Per garantire un riscaldamento rapido e prolungare la durata della bobina di riscaldamento, il bollitore deve essere regolarmente decalcificato.

I segni evidenti che la decalcificazione è necessaria sono:

- Tempo di ebollizione prolungato
- Rumori forti di ebollizione
- Depositi visibili sul fondo

► Procedere come illustrato fig. **7**.

## Garanzia

Vale il termine di garanzia previsto dalla legge. Se il prodotto è difettoso, contattare la filiale del produttore nel proprio Paese (vedi [kampaoutdoors.com/store-locator](http://kampaoutdoors.com/store-locator)) o il rivenditore di riferimento.

Per la gestione della riparazione e della garanzia è necessario inviare la seguente documentazione insieme al dispositivo:

- una copia della ricevuta con la data di acquisto,
- il motivo della richiesta o la descrizione del guasto.

## Smaltimento

► Raccogliere il materiale di imballaggio possibilmente negli appositi contenitori di riciclaggio.



Quando il prodotto viene messo fuori servizio definitivamente, informarsi al centro di riciclaggio più vicino, oppure presso il proprio rivenditore specializzato, sulle prescrizioni adeguate concernenti lo smaltimento.

## Specifiche tecniche

	Travel
Tensione di allacciamento:	12 V $\overline{---}$
Fusibile:	20 A
Ingresso alimentazione:	110 W
Potenza assorbita:	11 A

Lees deze gebruiksaanwijzing zorgvuldig door en volg alle instructies, richtlijnen en waarschuwingen in deze handleiding op om ervoor te zorgen dat u het product te allen tijde op de juiste manier installeert, gebruikt en onderhoudt. Deze gebruiksaanwijzing MOET bij dit product bewaard worden.

Door het product te gebruiken, bevestigt u hierbij dat u alle instructies, richtlijnen en waarschuwingen zorgvuldig hebt gelezen en dat u de voorwaarden zoals hierin beschreven begrijpt en accepteert. U gaat ermee akkoord dit product alleen te gebruiken voor het beoogde doel en de beoogde toepassing en in overeenstemming met de instructies, richtlijnen en waarschuwingen zoals beschreven in deze gebruiksaanwijzing en in overeenstemming met de geldende wet- en regelgeving. Het niet lezen en opvolgen van de hierin beschreven instructies en waarschuwingen kan leiden tot letsel voor uzelf en anderen, schade aan uw product of schade aan andere eigendommen in de omgeving. Deze gebruiksaanwijzing, met inbegrip van de instructies, richtlijnen en waarschuwingen, en de bijbehorende documentatie kan onderhevig zijn aan wijzigingen en updates. Actuele productinformatie vindt u op [kampaoutdoors.com](http://kampaoutdoors.com).

## Verklaring van de symbolen



### WAARSCHUWING!

**Veiligheidsaanwijzing:** duidt op een gevaarlijke situatie die, indien deze niet wordt voorkomen, kan leiden tot ernstig letsel of de dood.



### LET OP!

Duidt op een situatie die, indien deze niet wordt voorkomen, kan leiden tot materiële schade.

## Veiligheidsaanwijzingen



**WAARSCHUWING! Het niet in acht nemen van deze waarschuwingen kan leiden tot ernstig letsel of de dood.**

### Gevaar voor elektrische schokken

- Gebruik de waterkoker niet als deze zichtbaar beschadigd is.
- Als de stroomkabel van de waterkoker beschadigd is, moet deze, om gevaren te voorkomen, worden vervangen door de fabrikant, diens klantenservice of een gelijkwaardig gekwalificeerd persoon.
- Reparaties aan deze waterkoker mogen uitsluitend worden uitgevoerd door gekwalificeerde personen. Ondeskundige reparaties kunnen leiden tot aanzienlijke gevaren.
- Zorg ervoor dat de stroomvoorziening overeenstemt met de stroomvoorziening op het typeplaatje.

- Voorkom dat de stroomkabel, stekker of andere elektrische onderdelen in aanraking komen met water of andere vloeistoffen.
- Voorkom dat de stroomkabel in aanraking komt met hete oppervlakken.

### Gevaar voor de gezondheid

- Deze waterkoker mag worden gebruikt door kinderen vanaf 8 jaar en ouder evenals door personen met verminderd fysiek, zintuiglijk of mentaal vermogen of gebrek aan kennis en ervaring, mits zij onder toezicht staan of zijn geïnstrueerd in het veilig gebruik van de waterkoker en zij inzicht hebben in de gevaren die het gebruik ervan met zich meebrengt.
- Houd het product en zijn stroomkabel buiten bereik van kinderen onder 8 jaar.
- Kinderen mogen niet met de waterkoker spelen.
- Reiniging en onderhoud mogen niet worden uitgevoerd door kinderen, tenzij zij ouder zijn dan 8 jaar en onder toezicht staan.
- Let goed op als de waterkoker door of in de buurt van kinderen wordt gebruikt.
- Gebruik de waterkoker niet om water te koken tijdens het rijden.
- Berg alle onderdelen van de waterkoker veilig op voordat u gaat rijden.

### Gevaar voor verbranding

- De waterkoker kan erg heet worden. Gebruik alleen het handvat. Houd de waterkoker en zijn stroomkabel te allen tijde buiten bereik van kinderen.
- Het deksel moet veilig gesloten zijn om morsen van kokend water te voorkomen.

### Brandgevaar

- Zorg er bij het positioneren van de waterkoker voor dat de voedingskabel niet verstrikt of beschadigd raakt.
- Gebruik de waterkoker niet op hete oppervlakken en zet hem niet in de buurt van open vuur.



### LET OP! Gevaar voor schade

- De waterkoker mag niet aan regen worden blootgesteld.
- Schakel de waterkoker niet in als deze leeg is.
- Ontkalk de waterkoker regelmatig.

# Beoogd gebruik

De waterkoker is uitsluitend geschikt voor:

- koken van water
- huishoudelijk gebruik

De waterkoker is **niet** geschikt voor:

- gebruik met andere vloeistoffen dan water
- gebruik buiten

Deze waterkoker is alleen geschikt voor het beoogde doeleinde en de toepassing in overeenstemming met deze gebruiksaanwijzing.

Deze handleiding geeft informatie die nodig is voor een correcte installatie en/of correct gebruik van de waterkoker. Een slechte installatie en/of verkeerde bediening of verkeerd onderhoud leidt tot onbevredigende prestaties en mogelijke storingen.

De fabrikant aanvaardt geen aansprakelijkheid voor letsel of schade aan de waterkoker als gevolg van:

- Onjuiste montage of aansluiting, inclusief te hoge spanning
- Onjuist onderhoud of gebruik van andere dan door de fabrikant geleverde originele reserveonderdelen
- Wijzigingen aan het product zonder uitdrukkelijke toestemming van de fabrikant
- Gebruik voor andere doeleinden dan beschreven in deze handleiding

Dometic behoudt zich het recht voor om het uiterlijk en de specificaties van het product te wijzigen.

## Technische beschrijving

De waterkoker is ontworpen met een maximale inhoud van 1 l.

### Productoverzicht

Nr. in afb. <b>1</b>	Aanduiding
1	Deksel
2	Hendel voor dekselopening
3	AAN/UIT-schakelaar

Nr. in afb. <b>1</b>	Aanduiding
4	Handvat
5	12 V---stekker
6	Controlelampje

## Waterkoker gebruiken



### WAARSCHUWING! Gevaar voor verbranding

- Gebruik de waterkoker niet tijdens het rijden.
- Laat de waterkoker niet onbeheerd achter.
- Raak het lichaam van de waterkoker niet aan. Gebruik alleen het handvat.



### WAARSCHUWING! Brandgevaar

Zorg ervoor dat de waterkoker altijd is uitgeschakeld en dat de stekker uit het stopcontact is getrokken als de waterkoker niet wordt gebruikt.

### Voor het eerste gebruik

Kook de waterkoker om hygiënische redenen voor het eerste gebruik twee keer uit.

- Ga te werk zoals afgebeeld in afb. **2**.

### Waterkoker plaatsen

- Ga te werk zoals afgebeeld in afb. **3**.

### Waterkoker met water vullen

De waterkoker heeft een markering voor minimale en maximale vulling. De automatische droogkookbeveiliging beschermt de waterkoker tegen oververhitting indien de waterkoker wordt ingeschakeld met onvoldoende water. Als de automatische droogkookbeveiliging heeft geschakeld, dient u de waterkoker uit te schakelen, de stekker uit het stopcontact te trekken en 5 tot 10 minuten te wachten totdat de waterkoker voldoende is afgekoeld.

- Ga te werk zoals afgebeeld in afb. **4**.

## In- en uitschakelen

► Ga te werk zoals afgebeeld in afb. **5**.

De waterkoker wordt automatisch uitgeschakeld zodra het water kookt.

## Reiniging en onderhoud



### WAARSCHUWING!

Trek de stekker voor reiniging en onderhoud uit het stopcontact.



### LET OP!

Gebruik geen scherpe of harde voorwerpen of reinigingsmiddelen bij het reinigen. Daardoor kan het product beschadigd raken.

## Reinigen

► Ga te werk zoals afgebeeld in afb. **6**.

## Ontkalken



### WAARSCHUWING! Gevaar voor de gezondheid

- Omwille van de gezondheid en de bescherming van het milieu dient u uitsluitend biologisch ontkalkingsmiddel of een mengsel van één deel natuura-zijn en twee delen water te gebruiken.
- Koop ontkalkingsmiddel uitsluitend in speciaalzaken.
- Gebruik in geen geval zoutzuur of zwavelzuur voor het ontkalken.
- Neem de gebruiksinstructies en de aanbevolen dosering van de fabrikant van het ontkalkingsmiddel in acht.

Om snel verhitten te garanderen en de levensduur van de verwarmingsspiraal te verlengen, moet de waterkoker regelmatig worden ontkalkt.

Merkbare tekenen dat ontkalken nodig is, zijn:

- Langere kooktijd
- Luidere kookgeluiden
- Zichtbare afzettingen op de bodem

► Ga te werk zoals afgebeeld in afb. **7**.

## Garantie

De wettelijke garantieperiode is van toepassing. Als het product defect is, neem dan contact op met de vestiging van de fabrikant in uw land (zie [kampaoutdoors.com/store-locator](http://kampaoutdoors.com/store-locator)) of met uw dealer.

Stuur voor de afhandeling van reparaties of garantie volgende documenten mee:

- Een kopie van de factuur met datum van aankoop
- De reden voor de claim of een beschrijving van de fout

## Afvoer

► Laat het verpakkingsmateriaal indien mogelijk recycleren.



Als u het product definitief buiten bedrijf stelt, informeer dan bij het dichtstbijzijnde recyclingcentrum of uw speciaalzaak naar de betreffende afvoervoorschriften.

## Technische gegevens

	Travel
Aansluitspanning:	12 V $\overline{=}$
Zekering:	20 A
Voeding:	110 W
Opgenomen vermogen:	11 A

Læs og følg alle disse anvisninger, retningslinjer og advarsler i denne produktvejledning grundigt for at sikre, at du altid installerer, bruger og vedligeholder produktet korrekt. Disse anvisninger SKAL opbevares sammen med dette produkt.

Ved at benytte produktet bekræfter du hermed, at du har læst alle anvisninger, retningslinjer og advarsler grundigt, og at du forstår og er indforstået med de vilkår og betingelser, der er fastlagt heri. Du er indforstået med kun at bruge dette produkt til det beregnede formål og anvendelse i overensstemmelse med anvisningerne, retningslinjerne og advarslerne i denne produktvejledning samt i overensstemmelse med alle de gældende love og forskrifter. Manglende læsning og ignorering af disse anvisninger og advarsler kan medføre kvæstelser på dig selv og andre, skade på dit produkt eller skade på anden ejendom i nærheden. Der tages forbehold for eventuelle ændringer og opdateringer af denne produktvejledning samt anvisningerne, retningslinjerne og advarslerne samt den tilhørende dokumentation. For opdaterede produktinformationer, se [kampaoutdoors.com](http://kampaoutdoors.com).

## Forklaring af symboler



### ADVARSEL!

**Sikkerhedshenvisning:** Angiver en farlig situation, som kan medføre dødsfald eller alvorlig kvæstelse, såfremt den ikke undgås.



### VIGTIGT!

Angiver en situation, som kan medføre materielle skader, såfremt den ikke undgås.

## Sikkerhedshenvisninger



**ADVARSEL! Manglende overholdelse af disse advarsler kan medføre dødelige eller alvorlige kvæstelser.**

### Fare for elektrisk stød

- Brug ikke kedlen, hvis den har synlige skader.
- Hvis kedlens tilslutningskabel er beskadiget, skal det udskiftes af producenten, en servicerepræsentant eller en tilsvarende uddannet person for at forhindre farer.
- Reparationer på denne kedel må kun foretages af kvalificeret personale. Ukorrekte reparationer kan medføre betydelige farer.
- Kontrollér, at strømforsyningen er den samme som den, der er angivet på mærkepladen.
- Undgå, at strømkablet, stikket eller andre elektriske dele kommer i kontakt med vand eller andre væsker.
- Sørg for, at strømkablet ikke kommer i kontakt med varme overflader.

## Sundhedsfare

- Denne kedel kan anvendes af børn over 8 år og personer med reducerede fysiske, sans- eller mentale evner eller uden erfaring eller viden, hvis de er under opsyn eller blev instrueret i sikker brug af kedlen og forstår de involverede farer.
- Hold apparatet og dets kabel uden for rækkevidden for børn, der er under 8 år.
- Børn må ikke lege med kedlen.
- Rengøring og vedligeholdelse udført af brugeren må ikke udføres af børn, medmindre de er ældre end 8 år og under opsyn.
- Vær særlig opmærksom, når kedlen anvendes af eller i nærheden af børn.
- Brug ikke kedlen til at koge vand, mens du kører.
- Opbevar alle kedlens dele sikkert, før du begynder at køre.

## Forbrændingsfare

- Kedlen kan blive meget varm. Brug kun grebet. Hold altid kedlen og strømkablet uden for børns rækkevidde.
- Låget skal lukkes sikkert fast, så man undgår at spilde kogende vand.

## Brandfare

- Når kedlen sættes et bestemt sted, skal det sikres, at strømkablet sidder i klemme eller beskyldes.
- Brug ikke kedlen på varme overflader, og stil den ikke i nærheden af åbne flammer.



### VIGTIGT! Fare for beskadigelse

- Kedlen må ikke udsættes for regn.
- Brug ikke kedlen, når den er tom.
- Afkalk kedlen regelmæssigt.

## Korrekt brug

Kedlen er beregnet til:

- at koge vand
- udelukkende at blive brugt i hjemmet

Kedlen er **ikke** egnet til:

- at blive brugt med andre væsker end vand
- udendørs brug

Denne kedel er kun egnet til dens beregnede formål og anvendelse i overensstemmelse med disse anvisninger.

Denne vejledning giver dig oplysninger om, hvad der er nødvendigt med henblik på en korrekt montering og/eller drift af kedlen. Dårlig montering og/eller ukorrekt drift eller vedligeholdelse medfører utilstrækkelig ydeevne og mulige fejl.

Producenten påtager sig intet ansvar for kvæstelser eller skader i forbindelse med produktet, der skyldes:

- ukorrekt samling eller forbindelse inklusive for høj spænding
- ukorrekt vedligeholdelse eller brug af uoriginale reservedele, der ikke stammer fra producenten
- ændringer på produktet uden udtrykkelig tilladelse fra producenten
- brug til andre formål end dem, der er beskrevet i vejledningen

Kampa forbeholder sig ret til at ændre produktets udseende og produktspecifikationer.

## Teknisk beskrivelse

Kedlen er beregnet til et maks. indhold på 1 l.

### Oversigt over produktet

Pos. på fig. 1	Betegnelse
1	Låg
2	Åbne-knap
3	ON/OFF-kontakt
4	Greb
5	12 V==stik
6	Indikationslys

## Sådan bruges kedlen



### ADVARSEL! Forbrændingsfare

- Anvend ikke kedlen, når du kører.
- Lad ikke kedlen være uden opsyn.
- Berør ikke selve kedlens korpus. Brug kun grebet.



### ADVARSEL! Brandfare

Kontrollér altid, at kedlen er slukket og stikket trukket ud, når kedlen ikke er i brug.

### Før første brug

Af hygiejniske årsager skal de første to portioner kogt vand hældes ud.

► Fortsæt som vist i fig. 2.

### Opsætning af kedlen

► Fortsæt som vist i fig. 3.

### Opfyldning af kedlen med vand

Kedlen har et indikationsmærke for min. og maks. Den automatiske tørkogningsbeskyttelse beskytter kedlen mod overophedning i tilfælde af, at der tændes for kedlen, når der ikke er en tilstrækkelig mængde vand i den. I tilfælde af at den automatiske tørkogningsbeskyttelse af været aktiv, skal du slukke for kedlen, trække stikket ud og vente i 5 til 10 minutter, indtil kedlen er kølet af.

► Fortsæt som vist i fig. 4.

### Til- og frakobling

► Fortsæt som vist i fig. 5.

Kedlen slukker automatisk efter kogning.

## Rengøring og vedligeholdelse



### ADVARSEL!

Træk kedlen ud af stikdåsen før rengøring og vedligeholdelse.



### VIGTIGT!

Anvend ikke skarpe eller hårde genstande eller rengøringsmidler til rengøring, da det kan beskadige produktet.

### Rengøring

► Fortsæt som vist i fig. 6.

## Afkalkning



### ADVARSEL! Sundhedsfare

- Af sundhedsmæssige og miljømæssige årsager bør der kun anvendes biologisk nedbrydelige afkalkningsmidler eller en blanding af en del almindelig eddike og to dele vand.
- Køb kun afkalkningsmidler hos specialforhandlere.
- Du må aldrig anvende saltsyre eller svovlsyre til afkalkningen.
- Følg anbefalingerne fra producenten angående anvendelse og dosering af afkalkningsmidlet.

Kedlen skal afkalkes regelmæssigt for at sikre en hurtig opvarmning og forlænge varmeelementets levetid.

Tydelige tegn på, at afkalkning er nødvendig, er:

- Længere tid inden kogning
- Kraftig støj under kogning
- Synlige aflejringer i bunden

► Fortsæt som vist i fig. 7.

## Garanti

Den lovbestemte garantiperiode gælder. Hvis produktet er defekt, skal du kontakte producentens afdeling i dit land (se [kampaoutdoors.com/store-locator](http://kampaoutdoors.com/store-locator)) eller din forhandler.

Ved reparation eller krav om garanti skal du medsende følgende bilag:

- en kopi af regningen med købsdato
- en reklamationsgrund eller en fejlbeskrivelse.

## Bortskaffelse

► Bortskafså vidt muligt emballagen sammen med det tilsvarende genbrugsaffald.



Hvis du tager produktet endegyldigt ud af drift, skal du kontakte det nærmeste recyclingcenter eller din faghandel for at få de pågældende forskrifter om bortskaffelse.

## Tekniske data

	Travel
Tilslutningsspænding:	12 V $\overline{=}$
Sikring:	20 A
Strømforsyning:	110 W
Effektforbrug:	11 A

Läs och följ noggrant alla instruktioner, direktiv och varningar i den här produkthandboken för att säkerställa att du alltid installerar, använder och underhåller produkten på rätt sätt. Dessa instruktioner MÅSTE förvaras tillsammans med produkten.

Genom att använda produkten bekräftar du härmed att du noggrant har läst alla instruktioner, direktiv och varningar och att du förstår och är införstådd med att följa de villkor som anges här. Du är införstådd med att endast använda denna produkt i avsett syfte och i enlighet med instruktionerna, direktiven och varningarna som anges i denna produkthandbok samt i enlighet med alla gällande lagar och bestämmelser. Om du inte läser och följer instruktionerna och varningarna som anges här kan det leda till personskador på dig eller andra, på produkten eller annan egendom i närheten. Denna produkthandbok, inklusive instruktionerna, direktiven och varningarna samt relaterad information, kan ändras och uppdateras. För uppdaterad produktinformation, besök [kampaoutdoors.com](http://kampaoutdoors.com).

## Förklaring av symboler



### **WARNING!**

**Säkerhetsanvisning:** Anger en farlig situation som, om den inte kan undvikas, kan leda till döden eller allvarlig personskada.



### **OBSERVERA!**

Anger en situation som, om den inte kan undvikas, kan leda till materiell skada.

## Säkerhetsanvisningar



**WARNING! Om man underlåter att följa de här varningarna kan följden bli dödsfall eller allvarlig personskada.**

### **Risk för dödsfall på grund av elektricitet**

- Om vattenkokaren uppvisar synliga skador får den inte användas.
- Om vattenkokarens anslutningskabel skadas måste den, av säkerhetsskäl, bytas ut av tillverkaren, servicerepresentanten eller någon person med motsvarande behörighet.
- Denna vattenkokare får endast repareras av härför utbildad personal. Om man utför reparationer på fel sätt kan man utsättas för avsevärda risker.
- Kontrollera att strömförsörjningen motsvarar uppgiften på typskylten.
- Strömkabeln, kontakten eller någon annan elkompont får inte komma i kontakt med vatten eller någon annan vätska.
- Strömkabeln får inte komma i kontakt med heta ytor.

## Hälsorisk

- Barn från åtta års ålder, personer med nedsatt fysisk, sensorisk eller mental förmåga, eller personer med bristande erfarenhet och kunskaper får använda den här vattenkokaren förutsatt att de hålls under uppsikt eller om de har fått anvisningar om hur man använder vattenkokaren på ett säkert sätt och känner till vilka risker som är förknippade med användningen.
- Håll apparaten och den tillhörande kabeln borta från barn som ännu inte fyllt 8 år.
- Barn får inte leka med vattenkokaren.
- Rengöring och underhåll får endast utföras av barn som har fyllt 8 år och hålls under uppsikt.
- Håll noga uppsikt när vattenkokaren används av eller i närheten av barn.
- Använd inte vattenkokaren för att koka vatten under körning.
- Lägg undan alla delar som hör till vattenkokaren på ett säkert ställe innan resan påbörjas.

### **Risk för brännskada**

- Vattenkokaren kan bli mycket het. Använd endast handtaget. Barn får under inga omständigheter komma i kontakt med vattenkokaren eller strömkabeln.
- Locket ska alltid sitta på ordentligt för att förhindra spill av kokande vatten.

### **Brandrisk**

- Kontrollera att elsladden inte har fastnat eller skadats i samband med placering av vattenkokaren.
- Använd inte vattenkokaren på heta underlag och placera den inte i närheten av öppen eld.



### **OBSERVERA! Risk för skada**

- Vattenkokaren får inte utsättas för regn.
- Slå inte på vattenkokaren när den är tom.
- Avkalka vattenkokaren regelbundet.

## Avsedd användning

Vattenkokaren är avsedd för:

- kokande vatten
- endast hemmabruk

Vattenkokaren är **inte** avsedd för:

- att användas med någon annan vätska än vatten
- utomhusbruk



Den här vattenkokaren lämpar sig endast för avsedd användning i enlighet med denna bruksanvisning.

Den här manualen informerar om vad som krävs för att installera och/eller använda vattenkokaren på rätt sätt. Felaktig installation och/eller användning eller felaktigt underhåll kommer leda till att produkten inte fungerar optimalt och riskerar gå sönder.

Tillverkaren tar inget ansvar för personskador eller materiella skador på produkten som uppstår till följd av:

- Felaktig montering eller anslutning, inklusive för hög spänning
- Felaktigt underhåll eller användning av reservdelar som inte är originaldelar från tillverkaren
- Ändringar som utförts utan uttryckligt medgivande från tillverkaren
- Användning för andra ändamål än de som beskrivs i denna bruksanvisning

Kampa förbehåller sig rätten att ändra produktens utseende och specifikationer.

## Teknisk beskrivning

Vattenkokaren är avsedd för en maxkapacitet på 1 l.

### Produktöversikt

Pos. på bild <b>1</b>	Beteckning
1	Lock
2	Öppningsknapp
3	ON/OFF-knapp
4	Handtag
5	12 V===kontakt
6	Indikeringslampa

## Använda vattenkokaren



### WARNING! Risk för brännskada

- Använd inte vattenkokaren under körning.
- Lämnna inte vattenkokaren utan uppsikt.
- Vidrör inte kokarens stomme. Använd endast handtaget.



### WARNING! Brandrisk

Kontrollera alltid att vattenkokaren är avstängd och att strömmen har brutits när den inte används.

### Före den första användningen

Häll bort de två första andelarna kokt vatten av hygieniska skäl.

► Gå tillväga enligt bild **2**.

### Installera vattenkokaren

► Gå tillväga enligt bild **3**.

### Fylla på vatten

Vattenkokaren har en minimi- och maxindikering. Det automatiska torrkokskyddet förhindrar överhettning om vattenkokaren slås på när det inte finns tillräckligt med vatten i den. Om det automatiska torrkokskyddet har varit på ska man stänga av vattenkokaren, bryta strömmen och vänta 5–10 minuter tills vattenkokaren har svalnat.

► Gå tillväga enligt bild **4**.

### Påslagning och avstängning

► Gå tillväga enligt bild **5**.

Vattenkokaren stängs av automatiskt när vattnet kokat upp.

## Rengöring och skötsel



### WARNING!

Bryt strömmen till vattenkokaren före rengöring och underhåll.



### OBSERVERA!

Använd inga vassa eller hårda föremål för rengöring, använd inga skarpa rengöringsmedel; produkten kan skadas.

## Rengöring

► Gå tillväga enligt bild **6**.

## Avkalka



### **WARNING! Hälsorisk**

- Använd endast ekologiskt avkalkningsmedel eller en blandning av en del vanlig ättika och två delar vatten av hälso- och miljömässiga skäl.
- Köp endast avkalkningsmedel i specialbutiker.
- Använd under inga omständigheter saltsyra eller svavelsyra för att avkalka produkten.
- Använd och dosera avkalkningsmedlet enligt tillverkarens rekommendationer.

Om inte vattenkokaren avkalkas regelbundet kan uppvärmningseffekten försämrans och värmespiralens serviceliv förkortas.

Tydliga tecken på att vattenkokaren behöver avkalkas:

- Längre uppkokningstid
- Högt ljud under kokningen
- Synliga avlagringar på basdelen

► Gå tillväga enligt bild **7**.

## Garanti

Den lagstadgade garantitiden gäller. Kontakta tillverkarens filial i ditt land eller din återförsäljare om produkten är defekt (se [kampaoutdoors.com/store-locator](http://kampaoutdoors.com/store-locator)).

Vid reparations och garantiärenden ska följande dokument skickas med när du returnerar produkten:

- En kopia på fakturan med inköpsdatum
- En reklamerationsbeskrivning eller felbeskrivning

## Avfallshantering

► Lämna om möjligt förpackningsmaterialet till återvinning.



När produkten slutgiltigt tas ur bruk: informera dig om gällande bestämmelser hos närmaste återvinningscentral eller hos återförsäljaren.

## Tekniska data

	Travel
Anslutningsspänning:	12 V $\overline{=}$
Säkring:	20 A
Strömningång:	110 W
Effektförbrukning:	11 A

Vennligst les disse instruksjonene nøye og følg alle anvisninger, retningslinjer og advarsler i denne produktveiledningen for å sikre at du installerer, bruker og vedlikeholder produktet ordentlig til enhver tid. Disse instruksjonene MÅ alltid følge med produktet.

Ved å bruke dette produktet bekrefter du at du har lest alle anvisninger, retningslinjer og advarsler grundig, og at du forstår og samtykker i å overholde vilkårene slik de er presentert her. Du godtar å bruke dette produktet kun til tiltenkt formål og bruksområder, og i samsvar med anvisningene, retningslinjene og advarslene slik de er presentert i denne produktveiledningen, så vel som i samsvar med alle gjeldende lovbestemmelser og forskrifter. Hvis anvisningene og advarslene som er presentert her, ikke blir lest og fulgt, kan det føre til personskader hos deg selv eller andre, skader på produktet eller skader på annen eiendom i nærheten. Denne produktveiledningen med sine anvisninger, retningslinjer og advarsler, samt relatert dokumentasjon, kan være underlagt endringer og oppdateringer. For oppdatert produktinformasjon, se kampaoutdoors.com.

## Symbolforklaring



### ADVARSEL!

**Sikkerhetsregel:** Kjennetegner en farlig situasjon som - dersom den ikke unngås - kan resultere i alvorlige personskader, eventuelt med døden til følge.



### PASS PÅ!

Kjennetegner en situasjon som - dersom den ikke unngås - kan resultere i materielle skader.

## Sikkerhetsanvisninger



**ADVARSEL! Manglende overholdelse av disse advarslene kan resultere i alvorlige personskader, eventuelt med døden til følge.**

### Fare for elektrisk støt

- Vannkokeren må ikke tas i bruk hvis den har synlige skader.
- Hvis tilkoblingskabelen til denne vannkokeren er skadet, må den skiftes ut av produsenten, en serviceforhandler eller en tilsvarende utdannet person for å forhindre at sikkerheten settes i fare.
- Reparasjoner på denne vannkokeren må kun utføres av kvalifiserte fagfolk. Utstrekkelige reparasjoner kan medføre betydelige farer.
- Sørg for at strømforsyningen er den samme som på typeskiltet.
- Unngå at strømkabelen, pluggen eller andre elektriske deler kommer i kontakt med vann eller andre væsker.

- Unngå at strømkabelen kommer i kontakt med varme overflater.

### Helsefare

- Denne vannkokeren kan brukes av barn fra 8 år og oppover og personer med reduserte fysiske, sensoriske eller mentale evner eller som mangler erfaring og kunnskap, hvis de er under oppsyn eller har fått veiledning i hvordan vannkokeren brukes på en forsvarlig måte og forstår hvilke farer det innebærer.
- Hold apparatet og dets kabler utenfor rekkevidden til barn under 8 år.
- Barn må ikke leke med vannkokeren.
- Rengjøring og vedlikehold skal ikke utføres av barn så sant de ikke er eldre enn 8 år og under tilsyn.
- Nøye tilsyn er nødvendig når vannkokeren bruk av eller i nærheten av barn.
- Ikke bruk vannkokeren for å koke opp vann under kjøring.
- Lagre alle vannkokerens deler sikkert før du starter på reisen.

### Fare for forbrenning

- Vannkokeren kan bli veldig varm. Bruk kun håndtaket. Hold vannkokeren og strømkabelen utenfor barns rekkevidde til enhver tid.
- Lokke må lukkes sikkert for å unngå at det spruter ut kokende vann.

### Brannfare

- Ved plassering av vannkokeren må det sikres at tilførselsledningen ikke sitter fast eller skades.
- Ikke bruk vannkokeren på varme overflater, og ikke plasser den nær åpne flammer.



### PASS PÅ! Fare for skader

- Vannkokeren må ikke utsettes for regn.
- Ikke slå på vannkokeren når den er tom.
- Avkalk vannkokeren regelmessig.

## Forskriftsmessig bruk

Vannkokeren er egnet for:

- koking av vann
- kun husholdningsbruk

Vannkokeren er **ikke** egnet for:

- bruk med annen væske enn vann
- utendørs bruk

Denne vannkokeren er kun egnet for det tiltenkte formålet og bruksområdet i samsvar med disse instruksjonene.

Denne veiledningen gir informasjon som er nødvendig for korrekt installasjon og/eller bruk av vannkokeren. Dårlig installasjon og/eller upassende drift eller vedlikehold vil resultere i en utilfredsstillende ytelse og en mulig svikt.

Produsenten fraskriver seg ethvert ansvar for personskader eller materielle skader på produktet som følge av:

- Ikke korrekt montering eller tilkobling, inkludert for høy spenning
- Ikke korrekt vedlikehold eller bruk av reservedeler foruten de originale reservedelene som leveres av produsenten
- Endringer på produktet uten at det er gitt uttrykkelig godkjenning av produsenten
- Bruk til andre formål enn det som er beskrevet i denne håndboken

Kampa forbeholder seg rettigheten til å endre produktets produktspesifikasjoner og utseende.

## Teknisk beskrivelse

Vannkokeren er laget med en maksimal kapasitet på 1 l.

### Produktoversikt

Nr. i fig. <b>1</b>	Betegnelse
1	Lokk
2	Åpneknapp
3	Av/på-bryter
4	Håndtak
5	12 V===-plugg
6	Indikasjonslens

## Bruk av vannkokeren



### ADVARSEL! Fare for forbrenning

- Ikke bruk vannkokeren under kjøring.
- Ikke la vannkokeren være uten oppsyn.
- Ikke berør selve vannkokeren. Bruk kun håndtaket.



### ADVARSEL! Brannfare

Forsikre deg alltid om at vannkokeren er slått av og kontakten trukket ut når vannkokeren ikke er i bruk.

### Før første gangs bruk

Av hygienegrunner må du tømme ut de første to porsjonene kokt vann.

► Gå frem som vist i fig. **2**.

### Sette opp vannkokeren

► Gå frem som vist i fig. **3**.

### Fylle opp vannkokeren med vann

Vannkokeren har et min. og maks. indikeringsmerke. En automatisk beskyttelse mot tørrkoking beskytter vannkokeren mot overoppheting dersom vannkokeren slås på når den ikke er fylt tilstrekkelig opp med vann. Hvis den automatiske beskyttelsen mot tørrkoking har blitt aktivert, slår du av vannkokeren, trekker ut kontakten og venter i 5 til 10 minutter helt til vannkokeren har kjølt seg ned.

► Gå frem som vist i fig. **4**.

### Slå av og på

► Gå frem som vist i fig. **5**.

Vannkokeren slås av automatisk etter at det koker.

## Rengjøring og vedlikehold



### ADVARSEL!

Koble vannkokeren fra strømmen før rengjøring og vedlikehold.



### PASS PÅ!

Bruk ikke skarpe eller harde gjenstander eller rengjøringsmidler til rengjøring, da det kan skade produktet.

## Rengjøring

► Gå frem som vist i fig. **6**.

## Avkalking



### ADVARSEL! Helsefare

- Av helsemessige og økologiske grunner må det kun brukes biologisk kalkfjerningsmiddel eller en blanding av en del vanlig eddik og to deler vann.
- Kjøp bare kalkfjerningsmiddel i spesialbutikker.
- Bruk aldri saltsyre eller svovelsyre til avkalking.
- Følg bruks- og doseringsanbefalingene til produsenten av kalkfjerningsmiddelet.

For å sørge for en rask oppvarming og lang levetid på varmespolen, må vannkokeren avkalles regelmessig.

Merkbare tegn på at avkalking er nødvendig er:

- Lengre oppkokingstid
- Høylydte kokelyder
- Synlige rester på bunnen

► Gå frem som vist i fig. **7**.

## Garanti

Lovmessig garantitid gjelder. Hvis produktet er defekt: Ta kontakt med produsentens kontor i ditt land (se [kampaoutdoors.com/store-locator](http://kampaoutdoors.com/store-locator)) eller din forhandler.

Ved henvendelser vedrørende reparasjon eller garanti, må du sende med følgende dokumentasjon:

- Kopi av kvitteringen med kjøpsdato
- Årsaken til kravet eller beskrivelse av feilen

## Kassering

► Lever emballasje til resirkulering så langt det er mulig.



Når du tar produktet ut av drift for siste gang, må du sørge for å få informasjon om deponeringsforskrifter hos nærmeste resirkuleringsstasjon eller hos din faghandler.

## Tekniske spesifikasjoner

	Travel
Tilkoblingsspenning:	12 V $\overline{=}$
Sikring:	20 A
Inngangseffekt:	110 W
Effektforbruk:	11 A

Lue nämä ohjeet huolellisesti ja noudata kaikkia tämän tuotteen käyttöohjeissa annettuja ohjeita, määräyksiä ja varoituksia. Näin varmistat, että tuotteen asennus, käyttö ja huolto sujuu aina oikein. Näiden ohjeiden TÄYTYÄ jäädä tuotteen yhteyteen.

Käyttämällä tuotetta vahvistat lukeneesi kaikki ohjeet, määräykset ja varoitukset huolellisesti ja että ymmärrät ja hyväksyt tässä annetut ehdot. Sitoudut käyttämään tuotetta ainoastaan sen käyttötarkoitukseen ja ilmoitetuissa käyttökohteissa ja noudattaen tässä tuotteen käyttöohjeessa annettuja ohjeita, määräyksiä ja varoituksia sekä voimassa olevia lakeja ja määräyksiä. Tässä annettujen ohjeiden ja varoitusten lukematta ja noudattamatta jättäminen voi johtaa omaan tai muiden loukkaantumiseen, tuotteen vaurioitumiseen tai muun ympärillä olevan omaisuuden vaurioitumiseen. Tähän tuotteen käyttöohjeeseen, ohjeisiin, määräyksiin ja varoituksiin sekä ohjeidokumentteihin voidaan tehdä muutoksia ja niitä voidaan päivittää. Katso ajantasaiset tuotetiedot osoitteesta kampaoutdoors.com.

## Symbolien selitykset



### VAROITUS!

**Turvallisuusohjeet:** viittaavat vaaralliseen tilanteeseen, joka voi johtaa kuolemaan tai vakavaan loukkaantumiseen, jos ohjeita ei noudateta.



### HUOMAUTUS!

viittaavat tilanteeseen, joka voi johtaa esinevahinkoon, jos ohjeita ei noudateta.

## Turvallisuusohjeet



**VAROITUS! Näiden varoitusten noudattamatta jättäminen voi johtaa kuolemaan tai vakavaan vammaan.**

### Sähköiskun vaara

- Vedenkeitintä ei saa käyttää, jos siinä on näkyviä vaurioita.
- Jos vedenkeitin liitäntäjohto on vaurioitunut, valmistajan, huoltopalvelun tai vastaavasti koulutetun ammattilaisen tulee vaihtaa se vaaratilanteiden välttämiseksi.
- Tätä vedenkeitintä saavat korjata ainoastaan tehtävään pätevät ammattilaiset. Väärin tehdyistä korjauksista voi aiheutua vakavia vaaroja.
- Varmista, että sähköjännite on sama kuin kilpeen merkitty.
- Estä sähköjohtoa, pistoketta ja muita sähköä johtavia osia joutumasta kosketuksiin veden tai muiden nesteiden kanssa.
- Älä päästä sähköjohtoa kosketuksiin kuumien pintojen kanssa.

## Terveysvaara

- Tätä vedenkeitintä voivat käyttää valvonnan alaisuudessa myös vähintään 8-vuotiaat lapset samoin kuin henkilöt, joiden fyysiset, aistinvaraiset tai henkiset kyvyt ovat rajoittuneet tai joilta puuttuu laitteen käytön vaatima kokemus tai tietämys, mikäli edellä mainittuja henkilöitä on opastettu käyttämään vedenkeitintä turvallisesti ja mikäli he ymmärtävät laitteen käyttöön liittyvät riskit.
- Pidä laite ja sen johto alle 8-vuotiaiden lasten ulottumattomissa.
- Lapset eivät saa leikkiä vedenkeitimellä.
- Alle 8-vuotiaat lapset eivät ilman valvontaa saa puhdistaa eivätkä huoltaa vedenkeitintä.
- Jos lapset käyttävät vedenkeitintä tai jos sitä käytetään lasten lähetyillä, lapsia on valvottava tarkoin.
- Älä käytä vedenkeitintä ajon aikana.
- Pane kaikki vedenkeitimen osat turvalliseen säilytyspaikkaan ennen matkaan lähtemistä.

## Palovammojen vaara

- Vedenkeitin voi kuumentua hyvin kuumaksi. Ota kiinni vain kahvasta. Pidä vedenkeitin ja sen sähköjohto aina lasten ulottumattomissa.
- Kannen täytyy olla hyvin kiinni, jotta kiehuvaa vettä ei pääse läikkyämään.

## Palovaara

- Varmista, että virtajohto ei tartu kiinni mihinkään eikä vaurioidu, kun sijoitat vedenkeitintä paikalleen.
- Älä käytä vedenkeitintä kuumilla pinnoilla äläkä sijoita sitä avotulen lähelle.



### HUOMAUTUS! Vahingonvaara

- Vedenkeitintä ei saa altistaa sateelle.
- Älä kytke vedenkeitintä päälle, kun se on tyhjä.
- Poista kalkki vedenkeitimestä säännöllisesti.

## Käyttötarkoitus

Vedenkeitin soveltuu

- veden keittämiseen
- vain kotikäyttöön

Vedenkeitin **ei** sovellu

- muille nesteille kuin vedelle
- ulkokäyttöön

Tämä vedenkeitin soveltuu ainoastaan näissä ohjeissa ilmoitettuun käyttötarkoitukseen ja käyttökohteeseen.

Näistä ohjeista saat vedenkeitimen asianmukaiseen asennukseen ja/tai käyttöön tarvittavat tiedot. Väärin tehdyn asennuksen ja/tai väärän käytön tai vääränlaisen huollon seurauksena laite ei toimi tyydyttävästi, ja se saattaa mennä epäkuntoon.

Valmistaja ei ota vastuuta tapaturmista tai tuotevaurioista, jotka johtuvat seuraavista:

- Väärin tehty asennus tai liitäntä, ylijännite mukaan lukien
- Väärin tehty huolto tai muiden kuin valmistajalta saatavien alkuperäisten varaosien käyttö
- Tuotteeseen ilman valmistajan nimenomaista lupaa tehdyt muutokset
- Käyttö muuhun kuin tässä ohjeessa ilmoitettuun tarkoitukseen

Kampa pidättää itsellään oikeuden muutoksiin tuotteen ulkonäössä ja spesifikaatioissa.

## Tekninen kuvaus

Vedenkeittimeen saa täyttää vettä enintään 1 l.

### Tuote lyhyesti

Nro kuva <b>1</b>	Kuvaus
1	Kansi
2	Avauspainike
3	”ON/OFF”-kytkin
4	Kahva
5	12 V=== -pistoke
6	Merkkivalo

## Vedenkeitimen käyttö



### **VAROITUS! Palovammojen vaara**

- Älä käytä vedenkeitintä ajon aikana.
- Älä jätä vedenkeitintä ilman valvontaa.
- Älä kosketa vedenkeitimen runkoa. Ota kiinni vain kahvasta.



### **VAROITUS! Palovaara**

Varmista aina, että vedenkeitin on kytketty pois päältä ja pistoke irrotettu pistorasiasista, kun vedenkeitintä ei käytetä.

### **Ennen ensikäyttöä**

Kaada hygieniasyistä kaksi ensimmäistä keitettyä vettä pois.

► Toimi kuvan mukaisesti, ks. kuva **2**.

### **Vedenkeitimen asettaminen**

► Toimi kuvan mukaisesti, ks. kuva **3**.

### **Veden täyttäminen vedenkeitimeen**

Vedenkeitimessä on minimi- ja maksimimerkinnä. Automaattinen kuivakeittosuoja suojaa vedenkeitintä ylikuumentumiselta, jos vedenkeitin kytketään päälle, vaikka siinä on liian vähän vettä. Kun automaattinen kuivakeittosuoja on lauennut, kytke vedenkeitin pois päältä, irrota pistoke pistorasiasista ja anna vedenkeitimen jäähtyä 5–10 minuuttia.

► Toimi kuvan mukaisesti, ks. kuva **4**.

### **Päälle ja pois kytkeminen**

► Toimi kuvan mukaisesti, ks. kuva **5**.

Vedenkeitin kytketty automaattisesti pois päältä, kun vesi kiehuu.

## Puhdistus ja hoito



### **VAROITUS!**

Irrota vedenkeitimen pistoke pistorasiasista ennen puhdistus- ja huoltotoimia.



### **HUOMAUTUS!**

Puhdistukseen ei saa käyttää teräviä tai kovia välineitä tai voimakkaita puhdistusaineita, koska tämä voi johtaa tuotteen vahingoittumiseen.

### **Puhdistus**

► Toimi kuvan mukaisesti, ks. kuva **6**.

## Kalkinpoisto



### VAROITUS! Terveysvaara

- Käytä terveydellisistä ja ympäristösyistä vain biologisia kalkinpoistoaineita tai sekoita yksi osa tavallista etikkaa ja kaksi osaa vettä.
- Osta kalkinpoistoaineet aina erikoisliikkeestä.
- Älä missään tapauksessa käytä kalkinpoistoon suolahappoa tai rikkihappoa.
- Noudata kalkinpoistoaineen valmistajan antamia käyttö- ja annostusohjeita.

Lämpövastuksen nopean kuumenemisen ja pitkän käyttöiän varmistamiseksi vedenkeittimeen kertyvä kalkki täytyy poistaa säännöllisesti.

Kalkki on aika poistaa, kun

- keittämiseen tarvittava aika pitenee
- kiehumisäänet ovat voimakkaita
- pohjalla näkyy kertymiä

► Toimi kuvan mukaisesti, ks. kuva **7**.

## Takuu

Tuotetta koskee lakisääteinen tuotevastuu-aika. Jos tuote on viallinen, ota yhteyttä valmistajan toimipisteeseen omassa maassasi (ks. [kampaoutdoors.com/store-locator](https://kampaoutdoors.com/store-locator)) tai jälleenmyyjään.

Jos lähetät tuotteen korjattavaksi, liitä korjaus- ja takuukäsittelyä varten mukaan seuraavat asiakirjat:

- Kopio kuitista, jossa näkyy ostopäivä
- Valitusperuste tai vikakuvaus

## Hävittäminen

► Vie pakkausmateriaali mahdollisuuksien mukaan vastaavan kierrätysjätteen joukkoon.



Jos poistat tuotteen lopullisesti käytöstä, pyydä tietoa sen hävittämistä koskevista määräyksistä lähimmästä kierrätyskeskuksesta tai ammattiliikkeestäsi.

## Tekniset tiedot

	Travel
Liitäntäjännite:	12 V $\overline{=}$
Sulake:	20 A
Ottoteho:	110 W
Tehontarve:	11 A



Пожалуйста, внимательно прочтите и соблюдайте все указания, рекомендации и предупреждения, содержащиеся в этом руководстве по использованию изделия, чтобы гарантировать правильную установку, использование и обслуживание изделия. Эта инструкция ДОПЖНА оставаться вместе с этим изделием.

Используя изделие, вы тем самым подтверждаете, что внимательно прочитали все указания, рекомендации и предупреждения, а также, что вы понимаете и соглашаетесь соблюдать положения и условия, изложенные в настоящем документе. Вы соглашаетесь использовать это изделие только по прямому назначению и в соответствии с указаниями, рекомендациями и предупреждениями, изложенными в данном руководстве по использованию изделия, а также в соответствии со всеми применимыми законами и правилами. Несоблюдение указаний и предупреждений, изложенных в данном документе может привести к травмам вас и других лиц, повреждению вашего изделия или повреждению другого имущества, находящегося поблизости. Данное руководство по использованию изделия, включая указания, рекомендации и предупреждения, а также сопутствующую документацию, может подвергаться изменениям и обновлениям. Актуальную информацию о продукте можно найти на сайте [kamraoutdoors.com](http://kamraoutdoors.com).

## Пояснение к символам



### ПРЕДУПРЕЖДЕНИЕ!

**Указание по технике безопасности:** Указывает на опасную ситуацию, которая, если ее не избежать, может привести к смерти или серьезным травмам.



### ВНИМАНИЕ!

Указывает на ситуацию, которая, если ее не избежать, может привести к материальному ущербу.

## Указания по технике безопасности



**ПРЕДУПРЕЖДЕНИЕ! Несоблюдение этих предупреждений может привести к смерти или серьезной травме.**

### Опасность поражения электрическим током

- Запрещается эксплуатировать чайник, если он имеет видимые повреждения.
- Во избежание опасных ситуаций в случае повреждения питающего кабеля чайника необходимо заменить его, обратившись к изготовителю, в сервисный центр или к специалисту с аналогичной квалификацией.

- Ремонт данного чайника разрешается выполнять только квалифицированному персоналу. Ненадлежащий ремонт может привести к значительным опасностям.
- Убедитесь, что характеристики источника питания такие же, как и на заводской табличке.
- Избегайте контакта шнура питания, вилки или другого электрического узла с водой или любой другой жидкостью.
- Не допускайте соприкосновения шнура питания с какой-либо горячей поверхностью.

### Опасность для здоровья

- Этот чайник может использоваться детьми с 8-ми лет и старше, а также лицами с ограниченными физическими, сенсорными и умственными возможностями или при недостатке необходимого опыта и знаний только под присмотром или после прохождения инструктажа по безопасному использованию чайника, если они понимают опасности, которые при этом могут возникнуть.
- Храните устройство и его шнур в месте, недоступном для детей в возрасте до 8 лет.
- Детям запрещается играть с чайником.
- Запрещается выполнять очистку и пользовательское техническое обслуживание детям младше 8 лет и без присмотра.
- При использовании чайника детьми или рядом с ними необходим тщательный присмотр.
- Не использовать чайник для кипячения воды во время движения автомобиля.
- Уложите все части чайника в надежное место перед началом вашего путешествия.

### Опасность получения ожогов

- Чайник может сильно нагреться. Используйте только ручку. Держите чайник и шнур питания в недоступном для детей месте.
- Крышка должна быть надежно закрыта, чтобы избежать пролития кипятка.

### Опасность возникновения пожара

- При установке чайника шнур питания не должен быть зажат или поврежден.
- Не пользуйтесь чайником на горячих поверхностях и не устанавливайте его вблизи открытого огня.



### ВНИМАНИЕ! Риск повреждения

- Не допускайте попадания на чайник дождя.
- Не включайте чайник, если он пустой.

- Регулярно очищайте чайник от накипи.

## Использование по назначению

Чайник предназначен для:

- кипячения воды
- только для домашнего использования

Чайник **не** предназначен для:

- использования с любой другой жидкостью, кроме воды
- использования под открытым небом

Этот чайник подходит только для использования по назначению и применения в соответствии с данной инструкцией.

В данной инструкции содержится информация, необходимая для правильного монтажа и/или эксплуатации чайника. Неправильный монтаж и/или ненадлежащая эксплуатация или техническое обслуживание приводят к неудовлетворительной работе и возможному отказу.

Изготовитель не несет ответственности за какие-либо травмы или повреждение продукта в результате следующих причин:

- Неправильная сборка или подключение, включая повышенное напряжение
- Неправильное техническое обслуживание или использование запасных частей, отличных от оригинальных запасных частей, представленных изготовителем
- Изменения в продукте, выполненные без однозначного разрешения изготовителя
- Использование в цепях, отличных от указанных в данной инструкции

Компания Камра оставляет за собой право изменять внешний вид и технические характеристики продукта.

## Техническое описание

Чайник имеет максимальную емкость 1 л.

## Общий вид изделия

Поз. на рис. <b>1</b>	Название
1	Крышка
2	Кнопка открытия
3	Выключатель
4	Ручка
5	Штекер 12 В==
6	Световой индикатор

## Пользование чайником



### **ПРЕДУПРЕЖДЕНИЕ! Опасность получения ожогов**

- Не включайте чайник во время движения.
- Не оставляйте чайник без присмотра.
- Не касайтесь корпуса чайника. Используйте только ручку.



### **ПРЕДУПРЕЖДЕНИЕ! Опасность возникновения пожара**

Всегда проверяйте, чтобы чайник был выключен и отключен от сети, когда он не используется.

## Перед первым использованием

Из гигиенических соображений вылейте две первые порции закипевшей воды.

- Соблюдайте порядок действий, как показано на рис. **2**.

## Установка чайника

- Соблюдайте порядок действий, как показано на рис. **3**.

## Наполнение чайника водой

На чайнике имеются отметки минимума и максимума. Автоматическая защита при недостаточном количестве воды защищает чайник от перегрева в случае его включения при недостаточном количестве воды. Если сработала автоматическая защита при недостаточном количестве воды, выключите чайник, выньте вилку из розетки и подождите 5–10 минут, пока чайник не остынет.

- Соблюдайте порядок действий, как показано на рис. **4**.

## Включение и выключение

- Соблюдайте порядок действий, как показано на рис. **5**.

После закипания чайник автоматически выключается.

## Очистка и уход



### ПРЕДУПРЕЖДЕНИЕ!

Перед очисткой и уходом отсоедините чайник от розетки.



### ВНИМАНИЕ!

Не используйте для очистки острые или твердые предметы или чистящие средства, которые могут повредить изделие.

## Очистка

- Соблюдайте порядок действий, как показано на рис. **6**.

## Удаление накипи



### ПРЕДУПРЕЖДЕНИЕ! Опасность для здоровья

- По соображениям охраны здоровья и окружающей среды используйте только биологическое средство для удаления накипи или смесь из одной части обычного уксуса и двух частей воды.
- Приобретайте средство для удаления накипи только в специализированных магазинах.
- Категорически запрещается использовать соляную или серную кислоту для удаления накипи.
- Следуйте рекомендациям производителя средства для удаления накипи по применению и дозировке.

Чтобы обеспечить быстрый нагрев и продлить срок службы нагревательной спирали, необходимо регулярно очищать чайник от накипи.

Видимыми признаками необходимости удаления накипи являются:

- увеличение времени закипания
- громкий шум при кипении
- видимые отложения на дне

- Соблюдайте порядок действий, как показано на рис. **7**.

## Гарантия

Действителен установленный законом срок гарантии. Если продукт неисправен, обратитесь в представительство изготовителя в вашей стране (см. [kampaoutdoors.com/store-locator](http://kampaoutdoors.com/store-locator)) или в торговую организацию.

При обращении по вопросам ремонта или гарантийного обслуживания необходимо также предоставить следующую информацию:

- копию счета с датой покупки
- причину претензии или описание неисправности

## Утилизация

- По возможности, выкидывайте упаковочный материал в мусор, подлежащий вторичной переработке.



Если Вы окончательно выводите продукт из эксплуатации, то получите информацию в ближайшем центре по вторичной переработке или в торговой сети о соответствующих предписаниях по утилизации.

## Технические характеристики

	<b>Travel</b>
Подводимое напряжение:	12 В---
Предохранитель:	20 А
Потребляемая мощность:	110 Вт
Потребляемая мощность:	11 А

Prosimy o uważne przeczytanie niniejszej instrukcji i przestrzeganie wszystkich zawartych w niej instrukcji postępowania, wskazówek i ostrzeżeń. Pozwoli to zapewnić, że produkt będzie zawsze prawidłowo instalowany, wykorzystywany i konserwowany. Niniejsza instrukcja MUSI przez cały czas pozostawać przy produkcie.

Korzystając z produktu, użytkownik potwierdza uważne przeczytanie wszelkich instrukcji, wskazówek i ostrzeżeń, ich zrozumienie oraz zobowiązuje się przestrzegać zawartych w nich warunków. Użytkownik zobowiązuje się wykorzystywać niniejszy produkt wyłącznie zgodnie z jego przeznaczeniem i zamierzonym zastosowaniem oraz z instrukcjami, wskazówkami i ostrzeżeniami wyszczególnionymi w niniejszej instrukcji produktu, jak również ze wszystkimi mającymi zastosowanie przepisami i regulacjami prawnymi. Nieprzestrzeganie zawartych tu instrukcji i ostrzeżeń może skutkować obrażeniami u użytkownika oraz osób trzecich, uszkodzeniem produktu lub też uszkodzeniem mienia w sąsiedztwie produktu. Zastrzegam się możliwość wprowadzania zmian i aktualizacji niniejszej instrukcji produktu, wraz z instrukcjami, wskazówkami i ostrzeżeniami oraz powiązaną dokumentacją. Aktualne informacje dotyczące produktu można zawsze znaleźć na stronie [kampaoutdoors.com](http://kampaoutdoors.com).

## Objaśnienie symboli



### OSTRZEŻENIE!

**Wskazówka bezpieczeństwa:** Wskazuje niebezpieczną sytuację, która – jeśli się jej nie uniknie – może prowadzić do śmierci lub poważnych obrażeń.



### UWAGA!

Wskazuje sytuację, która – jeśli się jej nie uniknie – może prowadzić do powstania szkód materialnych.

## Wskazówki bezpieczeństwa



**OSTRZEŻENIE! Nieprzestrzeganie tych ostrzeżeń może prowadzić do śmierci lub ciężkich obrażeń.**

### Ryzyko porażenia prądem

- Nie używać czajnika, jeśli ma on widoczne uszkodzenia.
- Jeśli przewód czajnika ulegnie uszkodzeniu, aby uniknąć zagrożenia, musi zostać on wymieniony przez producenta, centrum serwisowe lub odpowiednio wykwalifikowaną osobę.
- Napraw czajnika mogą dokonywać tylko odpowiednio wykwalifikowane osoby. Nieodpowiednio wykonane naprawy mogą być przyczyną znacznych zagrożeń.
- Upewnij się, że zasilanie jest zgodne z danymi podanymi na tabliczce znamionowej.

- Chronić przewód zasilający, wtyczkę i inne elementy elektryczne przed kontaktem z wodą lub jakąkolwiek inną cieczą.
- Nie dopuszczać do kontaktu przewodu zasilającego z gorącymi powierzchniami.

### Zagrożenie zdrowia

- Dzieci od 8 lat i osoby o ograniczonych możliwościach fizycznych, sensorycznych lub intelektualnych oraz osoby niedysponujące stosowną wiedzą i doświadczeniem mogą używać czajnika jedynie pod nadzorem innej osoby bądź pod warunkiem uzyskania informacji dotyczących bezpiecznego użytkowania czajnika i zrozumienia wynikających z tego zagrożeń.
- Urządzenie i jego przewód należy przechowywać w miejscu niedostępnym dla dzieci w wieku poniżej 8 lat.
- Dzieci nie mogą bawić się czajnikiem.
- Dzieci mogą czyścić i konserwować urządzenie wyłącznie pod nadzorem i tylko, jeśli ukończyły 8 lat.
- W przypadku używania czajnika przez dzieci lub w ich otoczeniu konieczny jest ścisły nadzór.
- Nie korzystać z czajnika do gotowania wody podczas jazdy.
- Przed rozpoczęciem jazdy umieścić wszystkie elementy czajnika w bezpiecznym miejscu.

### Ryzyko poparzenia

- Czajnik może bardzo się nagrzewać. Chwytać wyłącznie za uchwyt. Czajnik i jego przewód zasilający należy zawsze przechowywać w miejscu niedostępnym dla dzieci.
- Pokrywę należy szczelnie zamknąć, aby uniknąć wylewania się wrzącej wody.

### Ryzyko pożaru

- Podczas ustawiania czajnika należy uważać, aby nie przygnieść ani nie uszkodzić przewodu zasilającego.
- Nie umieszczać czajnika na gorących powierzchniach ani w pobliżu otwartych płomieni.



### UWAGA! Ryzyko uszkodzenia

- Czajnik należy chronić przed deszczem.
- Nie włączać pustego czajnika.
- Regularnie odkamieniać czajnik.

## Użytkowanie zgodne z przeznaczeniem

Czajnik nadaje się do:

- Gotowania wody
- Tylko do użytku domowego

Czajnik **nie** nadaje się do:

- Wykorzystywania z jakąkolwiek inną cieczą niż woda
- Wykorzystywania na wolnym powietrzu

Czajnik jest przystosowany wyłącznie do wykorzystywania zgodnie z jego przeznaczeniem oraz zamierzonym zastosowaniem według niniejszej instrukcji.

Niniejsza instrukcja zawiera informacje, które są niezbędne do prawidłowej instalacji i/lub obsługi czajnika. Nieprawidłowy montaż i/lub niewłaściwa obsługa lub konserwacja powodują niezadawalające działanie i mogą prowadzić do uszkodzeń.

Producent nie ponosi żadnej odpowiedzialności za ewentualne obrażenia lub uszkodzenia produktu wynikłe z następujących przyczyn:

- Nieprawidłowy montaż lub podłączenie, w tym zbyt wysokie napięcie
- Niewłaściwa konserwacja lub użycie innych części zamiennych niż oryginalne części zamienne dostarczone przez producenta
- Wprowadzanie zmian w produkcie bez wyrażonej zgody producenta
- Użytkowanie w celach innych niż opisane w niniejszej instrukcji obsługi

Firma Kampa zastrzega sobie prawo do zmiany wyglądu i specyfikacji produktu.

## Opis techniczny

Czajnik ma maksymalną pojemność 1 l.

### Przegląd produktu

Poz. na rys. <b>1</b>	Oznaczenie
1	Pokrywa
2	Przycisk do otwierania
3	Włącznik/wyłącznik
4	Uchwyt do przenoszenia
5	Wtyk 12 V==
6	Kontrolka

## Korzystanie z czajnika



### **OSTRZEŻENIE! Ryzyko poparzenia**

- Nie używać czajnika podczas jazdy.
- Nie pozostawiać czajnika bez nadzoru.
- Nie dotykać korpusu czajnika. Chwytać wyłącznie za uchwyt.



### **OSTRZEŻENIE! Ryzyko pożaru**

Gdy czajnik nie jest używany, należy go zawsze wyłączać i odłączać od zasilania.

### Przed pierwszym użyciem

Ze względów higienicznych pierwsze dwie objętości zagotowanej wody należy wylać.

► Postępować w sposób zilustrowany na rys. **2**.

### Ustawianie czajnika

► Postępować w sposób zilustrowany na rys. **3**.

### Napełnianie czajnika wodą

Czajnik posiada oznaczenie minimalnego i maksymalnego poziomu. Automatyczne zabezpieczenie chroni czajnik przed przegrzaniem w przypadku włączenia go przy niewystarczającej ilości wody. W przypadku zadziałania automatycznego zabezpieczenia przed przegrzaniem należy wyłączyć czajnik, odłączyć wtyczkę i odczekać 5 do 10 minut, aż czajnik ostygnie.

► Postępować w sposób zilustrowany na rys. **4**.

## Włączanie i wyłączanie

► Postępować w sposób zilustrowany na rys. **5**.

Po zagotowaniu się wody czajnik automatycznie wyłącza się.

## Czyszczenie i konserwacja



### OSTRZEŻENIE!

Przed czyszczeniem i konserwacją czajnik należy odłączyć od zasilania.



### UWAGA!

Do czyszczenia nie należy używać ostrych ani twardych przedmiotów lub środków czyszczących – mogą one uszkodzić produkt.

## Czyszczenie

► Postępować w sposób zilustrowany na rys. **6**.

## Odkamienianie



### OSTRZEŻENIE! Zagrożenie zdrowia

- Ze względów zdrowotnych i ekologicznych należy używać wyłącznie biologicznego odkamieniacza lub mieszaniny jednej części zwykłego octu i dwóch części wody.
- Odkamieniacz należy kupować tylko w specjalistycznych sklepach.
- Do usuwania kamienia nie należy w żadnym wypadku stosować kwasu solnego ani siarkowego.
- Przestrzegać zaleceń producenta odkamieniacza dotyczących jego stosowania i dozowania.

Aby zapewnić szybkie nagrzewanie i wydłużyć żywotność grzałki, czajnik należy regularnie odkamieniać.

Na konieczność odkamienienia wskazują:

- Wydłużony czas gotowania
- Głośnie odgłosy gotowania
- Widoczne osady na dnie

► Postępować w sposób zilustrowany na rys. **7**.

## Rękojmia

Obowiązuje ustawowy okres rękojmi.

W przypadku stwierdzenia uszkodzenia produktu należy zgłosić się do oddziału producenta w danym kraju (patrz [kampaoutdoors.com/store-locator](http://kampaoutdoors.com/store-locator)) lub do sprzedawcy.

W celu naprawy lub rozpatrzenia rękojmi konieczne jest przesłanie wraz z urzędzeniem następujących dokumentów:

- Kopii rachunku z datą zakupu
- Informacji o przyczynie reklamacji lub opisu wady

## Utylizacja

► Opakowanie należy wyrzucić do odpowiedniego pojemnika na śmieci do recyklingu.



Jeżeli produkt nie będzie dłużej eksploatowany, konieczne dowiedz się w najbliższym zakładzie recyklingu lub w specjalistycznym sklepie, jakie są aktualnie obowiązujące przepisy dotyczące utylizacji.

## Dane techniczne

	Travel
Napięcie zasilania:	12 V <sup>===</sup>
Bezpiecznik:	20 A
Moc pobierana:	110 W
Pobór mocy:	11 A

Dôkladne si prečítajte tento návod a dodržiavajte všetky pokyny, usmerenia a varovania uvedené v tomto návode k výrobku, aby bolo zaručené, že výrobok bude vždy správne nainštalovaný, používaný a udržiavaný. Tento návod MUSÍ zostať priložený k výrobku.

Používaním tohto výrobku týmto potvrdzujete, že ste si dôkladne prečítali všetky pokyny, usmerenia a varovania a že rozumiete a súhlasíte s dodržiavaním všetkých uvedených podmienok. Súhlasíte, že tento výrobok budete používať iba v súlade s určeným použitím a v súlade s pokynmi, usmerneniami a varovaniami uvedenými v tomto návode k výrobku, ako aj v súlade so všetkými platnými zákonmi a nariadeniami. V prípade, že si neprečítate návod a nebudete sa riadiť týmto návodom a varovaniami uvedenými v tomto návode, môže mať za následok vaše poranenie alebo poranenie iných osôb, poškodenie vášho výrobku alebo poškodenie majetku v jeho blízkosti. Tento návod na obsluhu výrobku vrátane pokynov, usmernení a varovaní, a súvisiaca dokumentácia môže podliehať zmenám a aktualizáciám. Najaktuálnejšie informácie o výrobku nájdete na adrese [kampaoutdoors.com](http://kampaoutdoors.com).

## Vysvetlenie symbolov



### VÝSTRAHA!

**Bezpečnostný pokyn:** Označuje nebezpečnú situáciu, ktorej následkom môže byť smrť alebo vážne zranenie, ak sa jej nezabráni.



### POZOR!

Označuje situáciu, ktorej následkom môže byť poškodenie majetku, ak sa jej nezabráni.

## Bezpečnostné pokyny



**VÝSTRAHA! Nedodržanie týchto varovaní môže mať za následok smrť alebo vážne poranenie.**

### Nebezpečenstvo úrazu elektrickým prúdom

- Nepoužívajte kanvicu, ak je viditeľne poškodená.
- Ak je pripájací kábel kanvice poškodený, musí jeho výmenu vykonať výrobca alebo jeho servisný technik alebo podobne spôsobilá osoba, aby sa zabránilo bezpečnostným rizikám.
- Opravy tejto kanvice smú vykonávať len kvalifikovaní odborníci. Nesprávne opravy môžu zapríčiniť vážne riziká.
- Ubezpečte sa, že špecifikácia napájania sa zhoduje so špecifikáciou na typovom štítku.
- Zabráňte kontaktu elektrického kábla, zástrčky alebo inej elektrickej časti s vodou alebo inou tekutinou.
- Zabráňte kontaktu elektrického kábla s horúcimi povrchmi.

## Nebezpečenstvo ohrozenia zdravia

- Túto rýchlovarnú kanvicu smú používať deti od 8 rokov a osoby so zníženými psychickými, zmyslovými alebo mentálnymi schopnosťami a vedomosťami, keď sú pod dozorom alebo keď boli poučené o bezpečnom používaní rýchlovarnej kanvice a chápu, aké riziká z toho vyplývajú.
- Spotrebič a jeho kábel uschovajte mimo dosahu deti mladších ako 8 rokov.
- Deti sa nesmú hrať s rýchlovarnou kanvicou.
- Čistenie a bežnú údržbu nesmú vykonávať deti, pokiaľ nie sú staršie ako 8 rokov a sú pod dohľadom.
- Zvýšená pozornosť je nutná, ak rýchlovarnú kanvicu používajú deti alebo ak sa používa v ich prítomnosti.
- Nepoužívajte kanvicu na zohrievanie vody počas jazdy.
- Pred cestou bezpečne uschovajte všetky časti rýchlovarnej kanvice.

## Nebezpečenstvo popálenia

- Rýchlovarná kanvicu sa môže veľmi zohriať. Používajte iba rukoväť. Rýchlovarnú kanvicu a elektrický kábel vždy uschovajte mimo dosahu detí.
- Veko musí byť bezpečne zatvorené, aby sa predišlo vyliatiu viacej vody.

## Nebezpečenstvo požiaru

- Pri umiestňovaní rýchlovarnej kanvice sa ubezpečte, že napájací kábel nie je zachytený alebo poškodený.
- Rýchlovarnú kanvicu nepoužívajte na horúcich povrchoch a neumiestňujte ju v blízkosti otvoreného plameňa.



### POZOR! Nebezpečenstvo poškodenia

- Rýchlovarnú kanvicu nevystavujte dažďu.
- Rýchlovarnú kanvicu nezapínajte, ak je prázdna.
- Rýchlovarnú kanvicu pravidelne odvápnujte.

## Používanie v súlade s určením

Varná kanvicu je vhodná na:

- zovretie vody
- výlučné použitie v domácnosti



Varná kanvica **nie je** vhodná na:

- použitie iných tekutín než voda
- použitie v exteriéri

Táto varná kanvica je vhodná iba na použitie na určený účel a použitie v súlade s týmto návodom.

Tento návod obsahuje informácie, ktoré sú nevyhnutné pre správnu inštaláciu a/alebo obsluhu varnej kanvice. Chybná inštalácia a/alebo nesprávna obsluha či údržba bude mať za následok neuspokojivý výkon a možnú poruchu.

Výrobca nenesie žiadnu zodpovednosť za akékoľvek poranenia či škody na výrobku spôsobené:

- nesprávnou montážou alebo pripojením vrátane nadmerného napätia
- nesprávnou údržbou alebo použitím iných ako originálnych náhradných dielov poskytnutých výrobcom
- Zmeny produktu bez výslovného povolenia výrobcu
- Použitie na iné účely než na účely opísané v návode

Firma Kampa si vyhradzuje právo na zmenu vzhľadu a technických parametrov výrobku.

## Technický opis

Varná kanvica je určený pre maximálny objem 1 l.

### Prehľad výrobku

Č. na obr. <b>1</b>	Označenie
1	Veko
2	Tlačidlo otvorenia
3	Spínač ZAP/VYP
4	Rukoväť
5	Zástrčka 12 V---
6	Signalizačné svetlo

## Používanie kanvice



### VÝSTRAHA! Nebezpečenstvo popálenia

- Nepoužívajte rýchlovarnú kanvicu počas jazdy.
- Rýchlovarnú kanvicu nenechávajte bez dozoru.
- Nedotýkajte sa telesa rýchlovarnej kanvice. Používajte iba rukoväť.



### VÝSTRAHA! Nebezpečenstvo požiariu

Vždy sa ubezpečte, že kanvica je vypnutá a zástrčka vytiahnutá, ak kanvicu nepoužívate.

### Pred prvým použitím

Z hygienických dôvodov vylejte prvé dve dávky uvarenej vody.

► Postupujte podľa obrázku obr. **2**.

### Postavenie kanvice

► Postupujte podľa obrázku obr. **3**.

### Naplnenie kanvice vodou

Kanvica disponuje značkou pre minimum a maximum. Automatická ochrana proti vyvretiu vody chráni kanvicu pred prehriatím v prípade, že kanvica sa zapne s nedostatočným množstvom vody. V prípade, že automatická ochrana proti vyvretiu vody zareagovala, vypnite kanvicu, vytiahnite zástrčku a počkajte 5 až 10 minút, kým kanvica nevychladne.

► Postupujte podľa obrázku obr. **4**.

### Zapnutie a vypnutie

► Postupujte podľa obrázku obr. **5**.

Kanvica sa vypne automaticky po zovretí vody.

## Čistenie a údržba



### VÝSTRAHA!

Pred čistením a údržbou vytiahnite zástrčku kanvice zo zásuvky.



### **POZOR!**

Na čistenie nepoužívajte ostré alebo tvrdé predmety, pretože by mohli poškodiť výrobok.

## **Čistenie**

► Postupujte podľa obrázku obr. **6**.

## **Odstraňovanie vodného kameňa**



### **VÝSTRAHA! Nebezpečenstvo ohrozenia zdravia**

- Zo zdravotných a ekologických dôvodov používajte iba biologický odvápnovač na odstránenie vodného kameňa alebo zmes jedného dielu bežného octu a dvoch dielov vody.
- Odvápnovač kupujte iba v špecializovaných predajniach.
- Za žiadnych okolností nepoužívajte na odstraňovanie vodného kameňa kyselinu chlorovodíkovú alebo kyselinu sírovú.
- Riadte sa odporúčaniami pre použitie a dávkovanie výrobcu odvápnovača.

Kanvicu pravidelne odvápnujte, aby bolo zaručené rýchle zohrievanie a predĺžila sa tak životnosť indukčnej cievky.

Rozpoznateľné znaky, kedy je potrebné odvápnovanie:

- dlhší čas vrenia
- hlasné zvuky vrenia
- viditeľné usadeniny na dne

► Postupujte podľa obrázku obr. **7**.

## **Záruka**

Platí zákonom stanovená záručná lehota. Ak je výrobok poškodený, obráťte sa na pobočku výrobcu vo svojej krajine (pozri [kampaoutdoors.com/store-locator](http://kampaoutdoors.com/store-locator)) alebo na svojho predajcu.

Ak žiadate o vybavenie opravy alebo uplatňujete nároky vyplývajúce zo záruky, musíte priložiť nasledovné podklady:

- kópiu dokladu o kúpe s dátumom kúpy,
- dôvod reklamácie alebo opis chyby.

## **Likvidácia**

► Obalový materiál podľa možnosti odovzdajte do príslušného odpadu na recykláciu.



Keď výrobok definitívne vyradíte z prevádzky, informujte sa v najbližšom recyklačnom stredisku alebo u vášho špecializovaného predajcu o príslušných predpisoch týkajúcich sa likvidácie.

## **Technické údaje**

	<b>Travel</b>
Pripájacie napätie:	12 V $\overline{=}$
Poistka:	20 A
Príkon:	110 W
Odber prúdu:	11 A

Pečlivě si prosím přečtěte a dodržujte všechny pokyny, směrnice a varování obsažené v tomto návodu k výrobku, abyste měli jistotu, že výrobek budete vždy správně instalovat, používat a udržovat. Tyto pokyny MUSÍ být uchovávány v blízkosti výrobku.

Používáním výrobku tímto potvrzujete, že jste si pečlivě přečetli všechny pokyny, směrnice a varování a že rozumíte podmínkám uvedeným v tomto dokumentu a souhlasíte s nimi. Souhlasíte s používáním tohoto výrobku pouze k určenému účelu a použití a v souladu s pokyny, směrnicemi a varováními uvedenými v tomto návodu k výrobku a v souladu se všemi příslušnými zákony a předpisy. Pokud si nepřečtete a nebudete dodržovat zde uvedené pokyny a varování, může to vést ke zranění vás i ostatních, poškození vašeho výrobku nebo poškození jiného majetku v okolí. Tento návod k výrobku, včetně pokynů, směrnic a související dokumentace může být předmětem změn a aktualizací. Aktuální informace o výrobku naleznete na adrese [kampaoutdoors.com](http://kampaoutdoors.com).

## Vysvětlení symbolů



### VÝSTRAHA!

**Bezpečnostní pokyn:** Označuje nebezpečnou situaci, která, pokud se jí nezabrání, může mít za následek smrt nebo vážné zranění.



### POZOR!

Označuje nebezpečnou situaci, která, pokud se jí nezabrání, může mít za následek majetkové škody.

## Bezpečnostní pokyny



**VÝSTRAHA! Nedodržení těchto varování by mohlo mít za následek smrt nebo vážné zranění.**

### Nebezpečí usmrcení elektrickým proudem

- V případě, že je konvice viditelně poškozená, nesmíte ji používat.
- Pokud je přírodní kabel této konvice poškozen, musí být vyměněn výrobcem, zástupcem servisu nebo odborníkem s podobnou kvalifikací tak, aby nevzniklo nebezpečí.
- Opravy této konvice smějí provádět pouze kvalifikovaní pracovníci. Nesprávné opravy mohou způsobit značné nebezpečí.
- Ujistěte se, že napájení je stejné, jak je uvedeno na typovém štítku.
- Zabraňte kontaktu napájecího kabelu, zástrčky nebo jiné elektrické součásti s vodou nebo jinou kapalinou.
- Nedovolte, aby se napájecí kabel dostal do kontaktu s horkým povrchem.

## Nebezpečí ohrožení zdraví

- Tuto konvici smí používat děti od 8 let a osoby se sníženými fyzickými, smyslovými nebo duševními schopnostmi nebo s nedostatečnými zkušenostmi a znalostmi, pokud jsou pod dohledem nebo obdržely pokyny týkající se používání konvice bezpečným způsobem a porozuměly souvisejícím nebezpečím.
- Přístroj a jeho kabel udržujte mimo dosah dětí mladších 8 let.
- Děti si s konvicí nesmí hrát.
- Čištění a běžnou údržbu nesmějí provádět děti, ledaže jsou starší 8 let a pod dozorem.
- Je-li konvice používána dětmi nebo v jejich blízkosti, je nutný přísný dozor.
- Konvici nepoužívejte k vaření vody za jízdy.
- Všechny části konvice před zahájením jízdy bezpečně uložte.

## Nebezpečí popálení

- Konvice se zahřívá na vysoké teploty. Použijte pouze rukojeť. Konvici a napájecí kabel uchovávejte vždy mimo dosah dětí.
- Víko musí být bezpečně zavřeno, aby se zabránilo úniku vroucí vody.

## Nebezpečí požáru

- Při umístění konvice se ujistěte, že není zachycen nebo poškozen přírodní kabel.
- Konvici nepoužívejte na horkých plochách a neumísťujte do blízkosti otevřeného ohně.



### POZOR! Nebezpečí poškození

- Konvice nesmí být vystavena dešti.
- Nezapínejte prázdnou konvici.
- Konvici pravidelně odvápněte.

## Použití v souladu s účelem

Konvice je vhodná pro:

- vaření vody
- pouze domácí použití

Konvice **není** vhodná pro:

- použití s jinou kapalinou než vodou
- venkovní použití

Tato konvice je vhodná pouze k určenému účelu a použití v souladu s tímto návodem.

Tento návod poskytuje informace, které jsou nezbytné pro řádnou instalaci a/nebo provoz konvice. Nedostatečná instalace a/nebo nesprávný provoz či údržba povedou k neuspokojivému výkonu a možné závadě.

Výrobce nepřijímá žádnou odpovědnost za jakékoli zranění nebo poškození výrobku vyplývající z následujícího:

- Nesprávné sestavení nebo připojení včetně nadměrného napětí
- Nesprávná údržba nebo použití jiných náhradních dílů než původních dílů dodaných výrobcem
- Změna výrobku bez výslovného souhlasu výrobce
- Použití k jiným účelům, než jsou popsány v tomto návodu

Společnost Dometic si vyhrazuje právo změnit vzhled a specifikace výrobku.

## Technický popis

Rychlovarná konvice je určena na maximální objem 1 l.

### Přehled výrobku

Č. na obr. <b>1</b>	Označení
1	Víko
2	Tlačítko otevíření
3	Vypínač
4	Rukojeť
5	Zástrčka 12 V===
6	Indikační osvětlení

## Používání rychlovarné konvice



### VÝSTRAHA! Nebezpečí popálení

- Konvici nepoužívejte za jízdy.
- Konvici nenechávejte bez dozoru.
- Nedotýkejte se tělesa konvice. Použijte pouze rukojeť.



### VÝSTRAHA! Nebezpečí požáru

Když se konvice nepoužívá, vždy se ujistěte, že je vypnutá a odpojená od sítě.

### Před prvním použitím

Z hygienických důvodů zlikvidujte první dvě porce uvařené vody.

► Postupujte podle obrázku obr. **2**.

### Nastavení konvice

► Postupujte podle obrázku obr. **3**.

### Plnění konvice vodou

Konvice má značku minima a maxima. Automatická ochrana proti vaření nasucho chrání konvici před přehřátím v případě, že je konvice zapnutá a obsahuje nedostatečné množství vody. Pokud byla aktivována automatická ochrana proti vaření nasucho, vypněte konvici, odpojte zástrčku a počkejte 5 až 10 minut, dokud konvice nevychladne.

► Postupujte podle obrázku obr. **4**.

### Zapnutí a vypnutí

► Postupujte podle obrázku obr. **5**.

Konvice se vypne automaticky po vaření.

## Čištění a péče



### VÝSTRAHA!

Před čištěním a údržbou odpojte konvici ze zásuvky.



### POZOR!

K čištění nepoužívejte žádné tvrdé nebo ostré předměty, může dojít k poškození výrobku.

### Čištění

► Postupujte podle obrázku obr. **6**.

## Odvápňení



### VÝSTRAHA! Nebezpečí ohrožení zdraví

- Ze zdravotních a ekologických důvodů používejte pouze biologický odvápnovací prostředek nebo směs jednoho dílu běžného octa a dvou dílů vody.
- Odvápnovací prostředek zakupte pouze ve specializovaných prodejnách.
- K odvápnění za žádných okolností nepoužívejte kyselinu chlorovodíkovou nebo sírovou.
- Dodržujte doporučení k aplikaci a dávkování od výrobce odvápnovacího prostředku.

Aby bylo zajištěno rychlé zahřátí a prodloužena životnost topné spirály, musí být konvice pravidelně odvápněna.

Zjevné známky nutnosti provést odvápnění jsou:

- Delší doba vaření
- Hlasitý zvuk při vaření
- Viditelné nánosy na základně

► Postupujte podle obrázku obr. **7**.

## Odpovědnost za vady

Na výrobek je poskytována záruka v souladu s platnými zákony. Pokud je výrobek vadný, kontaktujte pobočku výrobce ve vaší zemi nebo svého prodejce (viz [kampaoutdoors.com/store-locator](http://kampaoutdoors.com/store-locator)).

K vyřízení opravy nebo záruky nezapomeňte odeslat následující dokumenty:

- Kopie účtenky s datem zakoupení
- Uvedení důvodu reklamace nebo popis vady

## Likvidace

► Obalový materiál likvidujte v odpadu určeném k recyklaci.



Jakmile výrobek zcela vyřadíte z provozu, informujte se v příslušných recyklačních centrech nebo u specializovaného prodejce o příslušných předpisech o likvidaci odpadu.

## Technické údaje

	Travel
Napájecí napětí:	12 V $\overline{=}$
Pojistka:	20 A
Vstup napájení:	110 W
Příkon:	11 A

A termék mindenkor szakszerű telepítése, használata és karbantartása érdekében kérjük figyelmesen olvassa el az ebben a termék kézikönyvben található utasításokat, irányelveket és figyelmeztetéseket, valamint mindig tartsa be ezeket. Ezt az útmutatót a termék közelében KELL tartani.

A termék használatba vételével Ön kijelenti hogy figyelmesen elolvasta az összes utasítást, irányelvet és figyelmeztetést, valamint megértette és elfogadja az itt leírt szerződési feltételeket. Ön elfogadja, hogy kizárólag a rendeltetésének megfelelő célra és a jelen termék kézikönyvben leírt útmutatásoknak, irányelveknek és figyelmeztetéseknek, valamint a hatályos törvényeknek és szabályozásoknak megfelelően használja ezt a terméket. Az itt leírt utasítások és figyelmeztetések elolvasásának és betartásának elmulasztása saját és mások sérüléséhez, a termék vagy a közelben található más anyagi javak károsodásához vezethet. Ez a termék kézikönyv és a benne található utasítások, irányelvek és figyelmeztetések, valamint a kapcsolódó dokumentációk módosulhatnak és frissülhetnek. Naprakész termékinformációk érdekében kérjük látogasson el a következő honlapra: [kampaoutdoors.com](http://kampaoutdoors.com).

## Szimbólumok magyarázata



### FIGYELMEZTETÉS!

**Biztonsági útmutatás:** Vesélyes helyzetet jelöl, amely súlyos sérülést vagy halált okozhat, ha nem kerülik el.



### FIGYELEM!

Olyan helyzetet jelöl, amely vagyoni kárt okozhat, ha nem kerülik el.

## Biztonsági útmutatások



**FIGYELMEZTETÉS! Ezeknek a figyelmeztetéseknek a figyelmen kívül hagyása súlyos, vagy halálos sérüléshez vezethet.**

### Áramütés miatti veszély

- Ha a vízfóralról szemmel láthatólag megsérült, akkor ne üzemeltesse azt.
- Ha a vízfóralról csatlakozókábele megsérült, akkor a veszélyek elkerülése érdekében a gyártóval, a szervizzel vagy egy hasonlóan képzett szakemberrel kell kicseréltetni ezt.
- Javításokat csak szakemberek végezhetnek a vízfóralón. A helytelen javítások jelentős veszélyeket okozhatnak.
- Ellenőrizze, hogy az áramellátás adatai megegyeznek-e az adattáblán lévőkkel.
- Kerülje el a tápkábel, a dugasz, vagy más elektromos alkatrészek vízzel, vagy más folyadékkal való érintkezését.
- Kerülje el a tápkábel forró felületekkel való érintkezését.

## Egészségkárosodás veszélye

- A vízfóralót 8 év feletti gyermekek, valamint korlátozott fizikai, érzékelési és mentális képességű, illetve megfelelő tapasztalattal és tudással nem rendelkező személyek csak felügyelet mellett, illetve a készülék biztonságos használatát és az abból eredő veszélyeket megértve használhatják.
- A készüléket és annak tápkábelét tartsa elzárva a 8 évesnél fiatalabb gyermekektől.
- A vízfóralóval gyermekek nem játszhatnak.
- A tisztítási és karbantartási munkákat gyermekek nem végezhetik, kivéve ha már 8 éves kornál idősebbek és felügyelik őket.
- A vízfóraló gyermekek általi vagy gyermekek közelében történő használatok közvetlen felügyeletre van szükség.
- Vezetés közben ne forraljon vizet a vízfóralóban.
- Az utazás megkezdése előtt rakja el biztonságos helyre a vízfóraló minden alkatrészét.

## Égési sérülés veszélye

- A vízfóraló nagyon felforrósodhat. Csak a fogantyúnál fogja meg. A vízfóralót és a tápkábelét mindig gyermekekről elzárt helyen tartsa.
- A forrásban lévő víz kifröcskölésének megakadályozása érdekében biztonságosan le kell zárni a fedelet.

## Tűzveszély

- A vízfóraló elhelyezésekor ügyeljen arra, hogy ne csípjé be és ne károsítsa a tápkábelét.
- Ne használja a vízfóralót forró felületeken, és ne helyezze nyílt láng közelébe.



### FIGYELEM! Károsodás veszélye

- A vízfóralót ne tegye ki az eső hatásának.
- A vízfóralót tilos üresen bekapcsolni.
- Rendszeresen vízkömentesítse a vízfóralót.

## Rendeltetészerű használat

A vízfóraló a következőkre alkalmas:

- víz felfóralása
- kizárólag háztartási használat

A vízfóraló **nem** alkalmas a következőkre:

- víztől eltérő más folyadékkal történő használat
- kültéri használat

Ez a vízforraló az itt leírt utasításoknak megfelelő rendeltetészerű használatra alkalmas.

Ez a kézikönyv olyan információkat nyújt, amelyek a vízforraló szakszerű telepítéséhez és/vagy üzemeltetéséhez szükségesek. A hibás telepítés és/vagy a szakszerűtlen üzemeltetés vagy karbantartás elégtelen teljesítményhez és potenciálisan meghibásodáshoz vezethet.

A gyártó nem vállal felelősséget a termék olyan károsodásáért, vagy sérülésekért, amelyek a következőkre vezethetők vissza:

- Hibás összeszerelés vagy csatlakoztatás, ideértve a túlfeszültséget is
- Helytelen karbantartás, vagy a gyártó által szállított eredeti cserealkatrészekről eltérő cserealkatrészek használata
- A termék kifejezett gyártói engedély nélküli módosítása
- Az útmutatóban leírt céloktól eltérő felhasználás

A Kampa fenntartja a termék megjelenésének és specifikációjának módosítására vonatkozó jogát.

## Műszaki leírás

A vízforralót 1 l. maximális kapacitásra tervezték.

### A termék áttekintése

Sz. itt: <b>1.</b> ábra	Megnevezés
1	Fedél
2	Nyitógomb
3	BE/KI kapcsoló
4	Hordozófogantyú
5	12 V=== dugasz
6	Jelzőlámpa

## A vízforraló használata



### FIGYELMEZTETÉS! Égési sérülés veszélye

- vezetés közben ne üzemeltesse a vízforralót.
- Ne hagyja felügyelet nélkül a vízforralót.
- Ne érintse meg a vízforraló készülék házát. Csak a fogantyúnál fogja meg.



### FIGYELMEZTETÉS! Tűzveszély

Ha nincs használatban a vízforraló, akkor mindig biztosítsa hogy ki legyen kapcsolva és húzva.

### Az első használat előtt

Higiéniai okok miatt az első két adag felforralt vizet öntse ki.

► A következő ábra szerint járjon el: **2.** ábra.

### A vízforraló felállítása

► A következő ábra szerint járjon el: **3.** ábra.

### A vízforraló feltöltése vízzel

A vízforraló minimális és maximális töltöttségi jellel rendelkezik. Abban az esetben ha a vízforralót nem elegendő mennyiségű vízzel kapcsolják be, az automatikus szárazon forralás védelem megvédi a vízforralót a túlmelegedéstől. Ha aktiválódott az automatikus szárazon forralás védelem, akkor kapcsolja ki a vízforralót, húzza ki a dugaszát és várjon 5 – 10 percet, amíg a vízforraló lehűl.

► A következő ábra szerint járjon el: **4.** ábra.

### Be- és kikapcsolás

► A következő ábra szerint járjon el: **5.** ábra.

Forralás után a vízforraló automatikusan kikapcsol.

## Tisztítás és karbantartás



### FIGYELMEZTETÉS!

Tisztítás és karbantartás előtt húzza ki a vízforralót az aljzatból.



### FIGYELEM!

Ne használjon éles vagy kemény tárgyakat vagy tisztítóeszközöket a tisztításhoz, mivel azok a termék sérülését okozhatják.

### Tisztítás

► A következő ábra szerint járjon el: **6.** ábra.

### Vízkömentesítés



### FIGYELMEZTETÉS! Egészségkárosodás veszélye

- Egészségügyi és környezetvédelmi okok miatt csak biológiai vízkőoldót, vagy egy rész hagyományos ecet és két rész víz keverékét használja.
- Vízkőoldót csak szaküzletekben vásároljon.
- Semmilyen esetben ne használjon sósavat vagy kénsavat a vízkőmentesítéshez.
- Tartsa be vízkőoldó gyártójának használati és adagolási utasításait.

A gyors vízforralás és a melegítőtekercs hosszú élettartama érdekében rendszeresen vízkőmentesítse a vízforralót.

A vízkő eltávolításának szükségességére utaló jelek a következők:

- Hosszabb forralási idő
- Hangos zajok forralás közben
- Látható lerakódások az alsó részen

► A következő ábra szerint járjon el: **7.** ábra.

## Szavatosság

A termékre a törvény szerinti szavatossági időszak érvényes. Amennyiben a termék hibás, lépjen kapcsolatba a gyártó helyi képviselőjével (lásd: [kampa-outdoors.com/store-locator](http://kampa-outdoors.com/store-locator)) vagy a kereskedővel.

A javításhoz, illetve a garancia adminisztrációhoz a következő dokumentumokat kell mellékelnie a termék beküldésekor:

- A számla vásárlási dátummal rendelkező másolatát
- A reklamáció okát vagy a hibát tartalmazó leírást

## Ártalmatlanítás

► A csomagolóanyagot lehetőleg a megfelelő újrahasznosítható hulladék közé tegye.



Ha a terméket véglegesen kivonja a forgalomból, kérjük, tájékozódjon a legközelebbi hulladékártalmatlanító központnál vagy a szaktereskedőjénél az idevonatkozó ártalmatlanítási előírásokkal kapcsolatban.

## Műszaki adatok

	Travel
Csatlakozási feszültség:	12 V <sup>---</sup>
Biztosíték:	20 A
Áramellátás bemenet:	110 W
Teljesítményfelvétel:	11 A











**Together outdoors**

**[kampaoutdoors.com](https://kampaoutdoors.com)**

Part of the Dometic Group

We distribute our products in around 100 markets. Please ask for your contact point or check the web. [kampaoutdoors.com](https://kampaoutdoors.com)

Manufacturer: Dometic UK Awnings Limited, Witham, Essex, UK

Importer EU: Dometic Germany GmbH, Hollefeldstraße 63, 48282 Emsdetten, Germany