

↗ DOMETIC

# AIR CONDITIONERS FRESHWELL



FW 3000

EN	<b>Under-bench air conditioner</b> Operating manual . . . . .	6
DE	<b>Staukastenklimaanlage</b> Bedienungsanleitung . . . . .	30
FR	<b>Climatiseur de coffre</b> Notice d'utilisation . . . . .	55
ES	<b>Equipo de aire acondicionado de cajón</b> Instrucciones de uso . . . . .	79
PT	<b>Sistema de climatização para caixa de arrumação</b> Manual de instruções . . . . .	104
IT	<b>Climatizzatore per vano di carico</b> Istruzioni per l'uso . . . . .	131
NL	<b>Airco onder de bank</b> Gebruiksaanwijzing . . . . .	156
DA	<b>Klima<span>­</span>anlæg til montering i et magasin</b> Betjeningsvejledning . . . . .	180
SV	<b>Klimatanläggning för förvaringsutrymmen</b> Bruksanvisning . . . . .	204
NO	<b>Takboks<span>­</span>klima<span>­</span>anlegg</b> Bruksanvisning . . . . .	226
FI	<b>Kaappi<span>­</span>ilmastointilaite</b> Käyttöohje . . . . .	249
RU	<b>Встраиваемый в багажный ящик кондиционер</b> Инструкция по эксплуатации . . . . .	272
PL	<b>Klimatyzator umieszczony w schowku</b> Instrukcja obsługi . . . . .	297
SK	<b>Klimatizačné zariadenie do úložného priestoru</b> Návod na obsluhu . . . . .	321
CS	<b>Klimatizace do zavazadlového prostoru</b> Návod k obsluze . . . . .	345
HU	<b>Tárolóládás klímaberendezés</b> Használati utasítás . . . . .	368

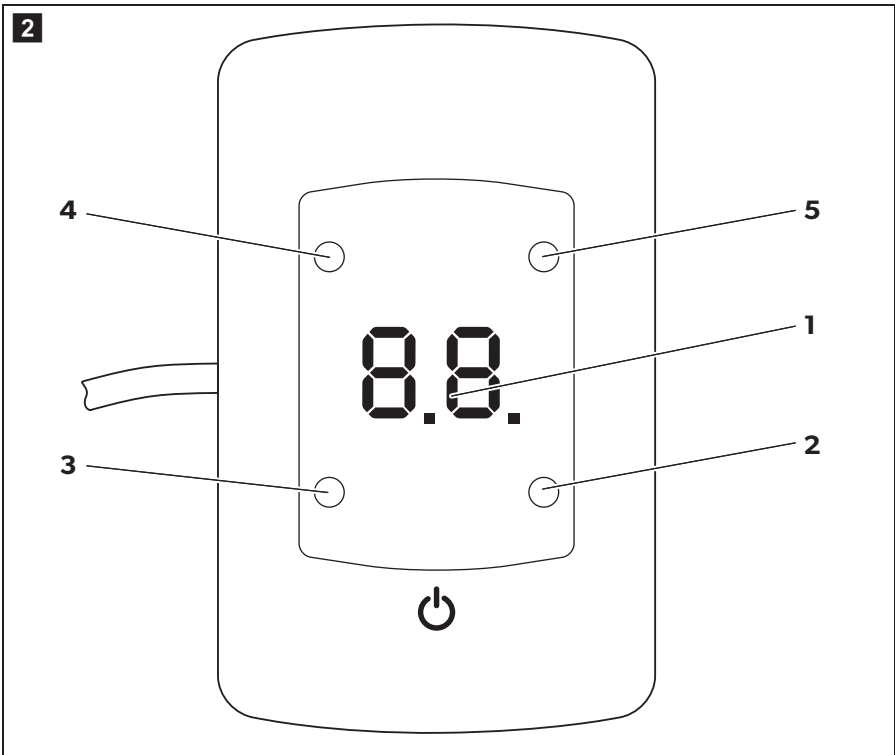
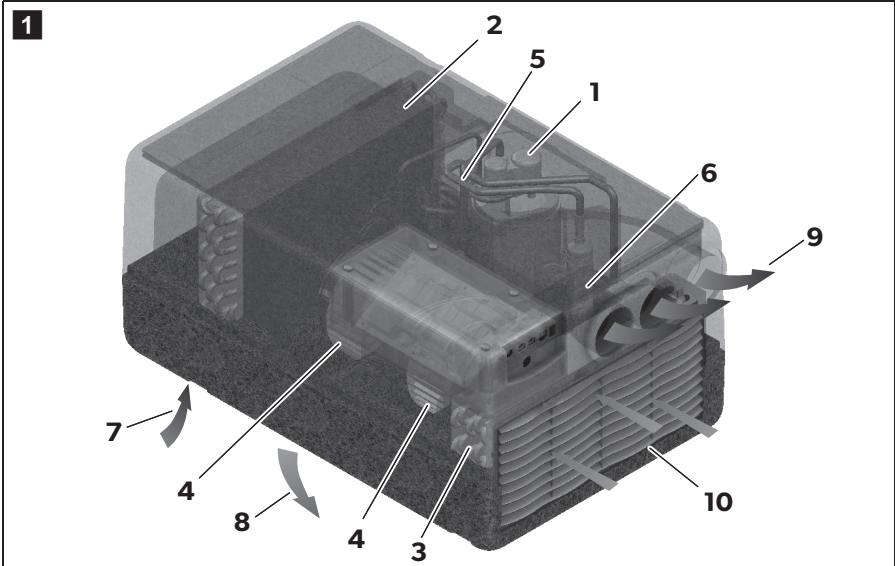

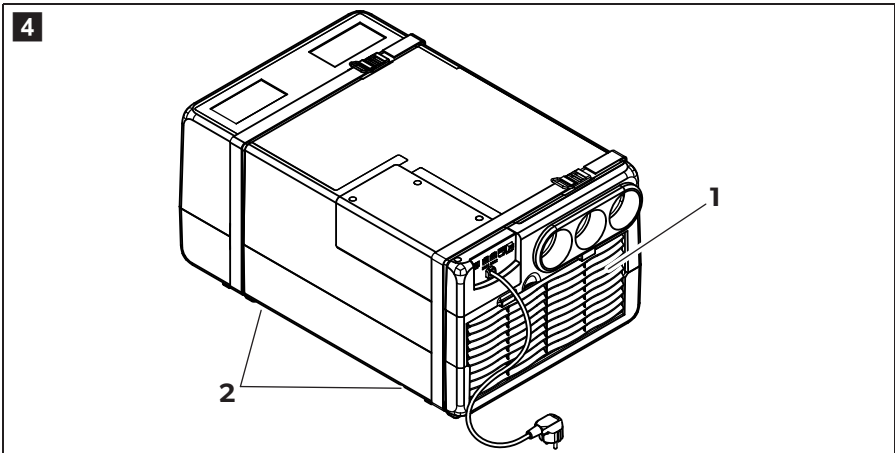
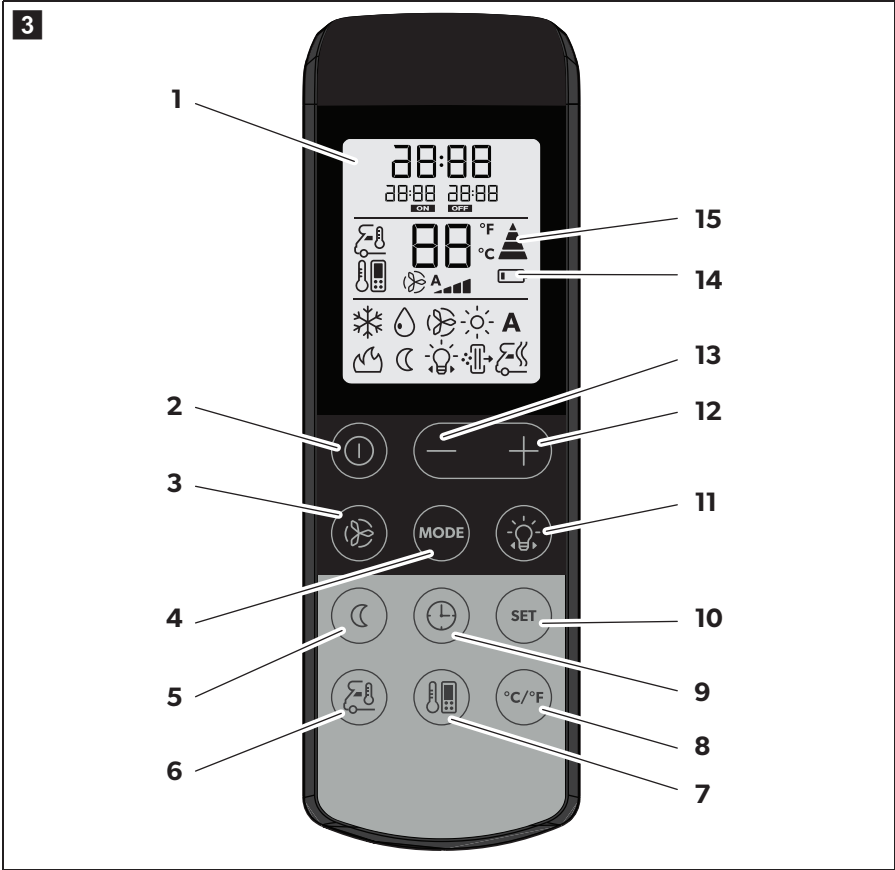

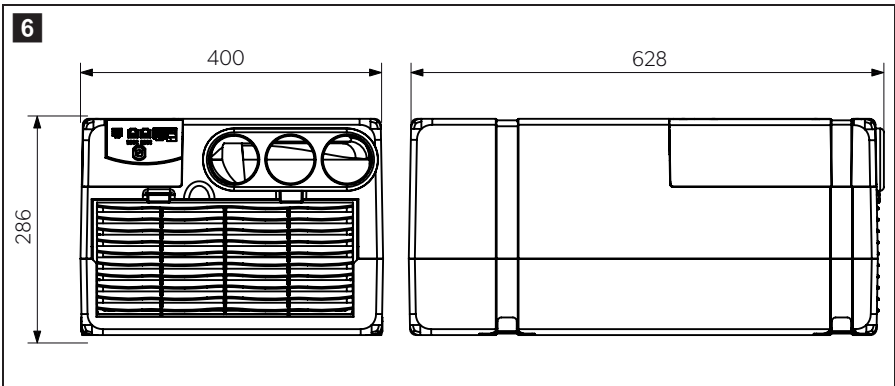
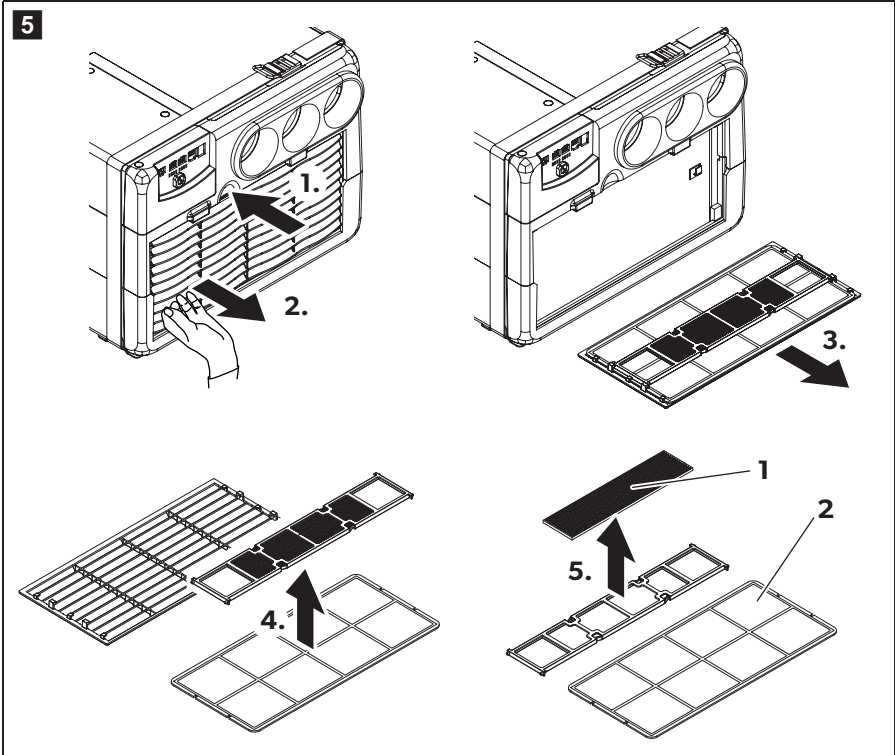

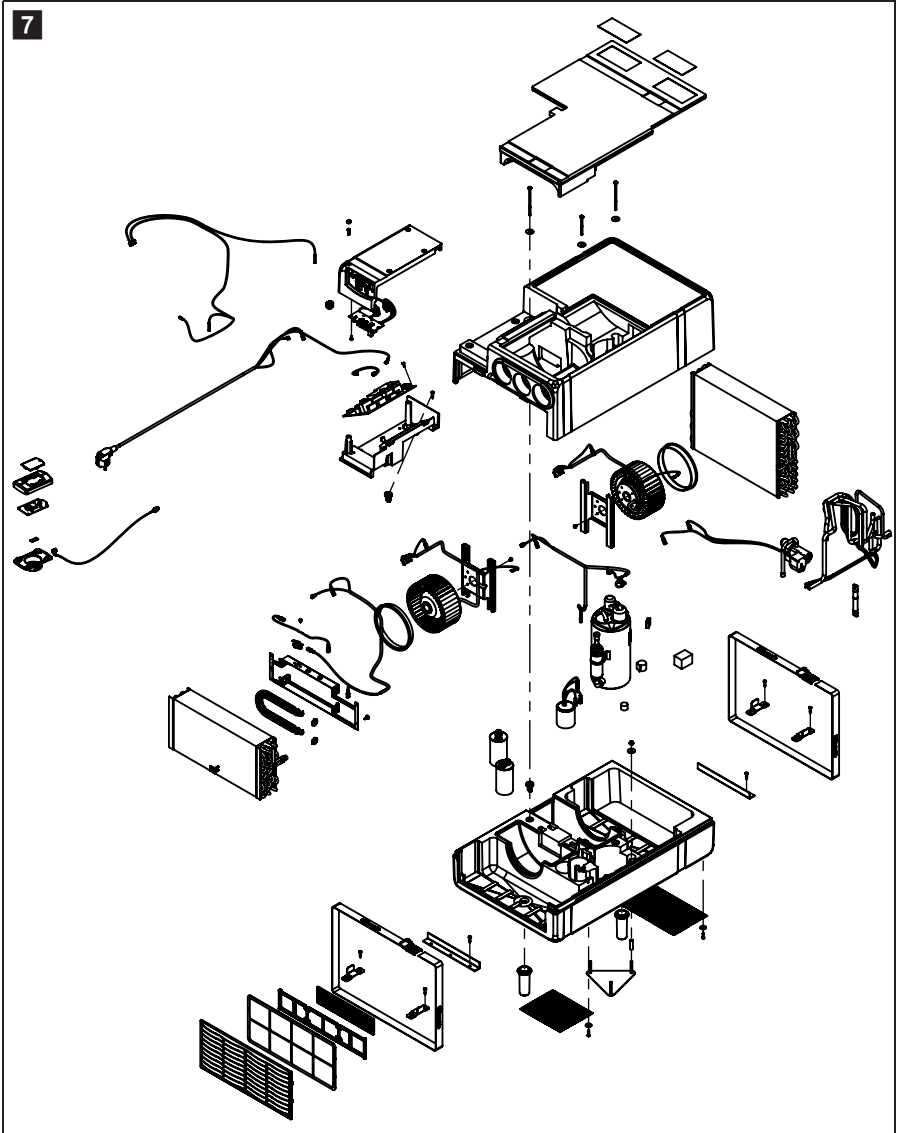

## Original instructions

**Please read this instruction manual carefully before first use, and store it in a safe place. If you pass on the product to another person, hand over this instruction manual along with it.**



**You find the installation manual online at: “[dometic.com/manuals](https://www.dometic.com/manuals)”.**

**The instructions in the installation manual are intended for qualified personnel at workshops who are familiar with the guidelines and safety precautions to be applied.**

## Table of contents

<b>1</b>	<b>Explanation of symbols</b> .....	7
<b>2</b>	<b>Safety instructions</b> .....	7
2.1	General safety .....	8
2.2	Operating the device safely .....	9
<b>3</b>	<b>Target group for this manual</b> .....	9
<b>4</b>	<b>Scope of delivery</b> .....	10
<b>5</b>	<b>Intended use</b> .....	10
<b>6</b>	<b>Technical description</b> .....	10
6.1	Components .....	11
6.2	Receiver .....	12
6.3	Remote control .....	13
6.4	Air conditioning modes .....	14
6.5	Additional functions .....	15
<b>7</b>	<b>Before initial use</b> .....	16
<b>8</b>	<b>Operating the under-bench air conditioner</b> .....	17
8.1	Basic notes on operation .....	17
8.2	Using the remote control .....	17
8.3	Hint for improved use .....	18
8.4	Switching the under-bench air conditioner on and off .....	18
8.5	Selecting the air conditioning mode .....	18
8.6	Selecting the blower setting manually .....	19
8.7	Setting the temperature .....	19
8.8	Setting the timer .....	20

8.9	Activating the Sleep function . . . . .	22
8.10	Replacing the remote control batteries . . . . .	22
8.11	Setting the time . . . . .	23
<b>9</b>	<b>Cleaning the under-bench air conditioner</b> . . . . .	<b>23</b>
<b>10</b>	<b>Maintenance of the under-bench air conditioner</b> . . . . .	<b>24</b>
<b>11</b>	<b>Troubleshooting</b> . . . . .	<b>25</b>
<b>12</b>	<b>Warranty</b> . . . . .	<b>27</b>
<b>13</b>	<b>Disposal</b> . . . . .	<b>27</b>
<b>14</b>	<b>Technical data</b> . . . . .	<b>29</b>

## 1 Explanation of symbols



### **WARNING!**

**Safety instruction:** Failure to observe this instruction can cause fatal or serious injury.



### **CAUTION!**

**Safety instruction:** Failure to observe this instruction can lead to injury.



### **NOTICE!**

Failure to observe this instruction can cause material damage and impair the function of the product.



### **NOTE**

Supplementary information for operating the product.

## 2 Safety instructions

The manufacturer accepts no liability for damage in the following cases:

- Damage to the product resulting from mechanical influences and incorrect connection voltage
- Alterations to the product without express permission from the manufacturer
- Use for purposes other than those described in the operating manual

In particular, the manufacturer will not be liable for any consequential damage, especially consequential damage caused by failure of the under-bench air conditioner.

Note the following basic safety information when using electrical devices to protect against:

- Electric shock
- Fire hazards
- Injury

## 2.1 General safety



### WARNING!

- **Electrical devices are not toys.**

Keep electrical devices out of reach of children or infirm persons. Do not allow them to use electrical devices without supervision.

- This device can be used by children aged 8 years or over, as well as by persons with diminished physical, sensory or mental capacities or a lack of experience and/or knowledge, providing they are supervised or have been taught how to use the device safely and are aware of the resulting risks.
- Cleaning and user maintenance must not be carried out by children without supervision.
- Children must not play with the device.
- Children must be supervised to ensure that they do not play with the device.
- Always keep and use the device out of the reach of children under the age of 8 years.
- Only use the device as intended.
- Do not make any alterations or conversions to the device.
- Installation, maintenance and repairs of the under-bench air conditioner must only be carried out by qualified personnel who are familiar with the risks involved when handling refrigerant and air conditioning systems as well as the relevant regulations. Inadequate repairs may cause serious hazards. For repair service, please contact the service centre in your country (addresses on the back page).
- Do not use the under-bench air conditioner near flammable fluids.



- Make sure no combustible objects are stored or installed near the air outlet. A distance of at least 50 cm must be kept.
- Do not reach into air outlets or insert any foreign objects in the under-bench air conditioner.
- Do **not** undo the upper cover of the under-bench air conditioner in the event of a fire. Use approved extinguishing agents instead. Do not use water to extinguish fires.
- A damaged supply cord must be replaced by the manufacturer or a qualified person in order to avoid a hazard.

**NOTICE!**

- If faults occur in the under-bench air conditioner's refrigerant circuit, the under-bench air conditioner must be checked by a specialist company and properly repaired. The refrigerant must never be released into the air.
- Do not apply heavy objects or pressure on the device.

## 2.2 Operating the device safely

**WARNING!**

- Always disconnect the power supply when working on the device.

**CAUTION!**

- Do not touch the device during operation. The device contains hot and cold components, moving parts and electrical items which may cause injury.

**NOTICE!**

- The under-bench air conditioner is not suitable for use in agricultural or construction vehicles.
- Operate the device only if you are certain that the housing and the cables are undamaged.

## 3 Target group for this manual

This operating manual is for the user of the under-bench air conditioner.

## 4 Scope of delivery

- Dometic FreshWell under-bench air conditioner
- Operating manual

## 5 Intended use

The Dometic FreshWell 3000 under-bench air conditioner is designed for use in motorcaravans, caravans and other vehicles with habitation compartments only. It is **not** suitable for houses and apartments.

The under-bench air conditioner is **not** suitable for installation in construction machines, agricultural machines or similar equipment. It will not work properly if exposed to strong vibrations.

The operating mode of FreshWell 3000 is guaranteed for temperatures between 0 °C and 52 °C.

## 6 Technical description

The under-bench air conditioner supplies the interior with cool dehumidified air without dust and dirt.

The under-bench air conditioner is operated with the remote control.



### NOTE

The under-bench air conditioner can lower the temperature within the vehicle to a certain level. The temperature depends on the type of vehicle, the ambient temperature and the cooling capacity of your under-bench air conditioner.

Below an outer temperature of 16 °C the under-bench air conditioner doesn't cool anymore. In this case only use the air conditioning mode "Circulating air" (🌀).

## 6.1 Components

The refrigerant circuit of the under-bench air conditioner consists of the following main components (fig. **1**, page 2):

- **Compressor (1)**

The compressor draws in the refrigerant used and compresses it. This raises the pressure and therefore the temperature of the refrigerant.

- **Condenser (2)**

The built-in liquefier works like a cooler or heat exchanger. The air flowing past absorbs the heat and the hot refrigerant gas cools down and becomes liquid.

- **Evaporator (3)**

The evaporators cool down and dehumidify the air flowing past them. The refrigerant absorbs the heat and vaporises.

- **Blower (4)**

A blower distributes the cooled or heated air within the vehicle through an air outlet unit.

- **4-way valve (5)**

The 4-way valve reverses the cooling circuit. Thus the internal register of the evaporator becomes a condenser and heats the air passing through.

- **Electric heating element (6)**

The electric heating element increases the heating effect when the outer temperature is low.

- **Air inlet (7), air outlet (8) for external heat exchanger**

Air is sucked into the device through the air inlet and escapes through the air outlet.

- **Air inlet (9), air outlet (10) for internal heat exchanger**

Air is sucked into the device through the air inlet and escapes through the air outlet. The internal heat exchanger treats the air in order to be cold or hot depending on active mode.

## 6.2 Receiver

The receiver (fig. 2, page 2) contains the following control and display elements:

No.	Explanation	
1	Digital display	Displays the room temperature.
2	Red/green LED	<p><b>Constantly lit, red:</b> the stand-by mode is active</p> <p><b>Constantly lit, green:</b> any other mode is active</p> <p><b>Flashing, red/green:</b> the under-bench air conditioner is on, but the supply voltage is not present</p>
3	Blue LED	<p><b>Constantly lit:</b> the cooling mode is active</p> <p><b>Flashing:</b> the dehumidification mode is active</p> <p><b>Off:</b> any other mode is active</p>
4	Orange LED	<p><b>Constantly lit:</b> the heating mode is active</p> <p><b>Flashing:</b> the heating mode is active, but the air conditioner is not yet producing hot air, because the defrost function or the preventing cold air function is active</p> <p>The defrost function prevents ice on the external battery exchanger while in heating mode.</p> <p>The preventing cold air function prevents that cold air is blown into the vehicle while in heating mode.</p> <p><b>Off:</b> any other mode is active</p>
5	Yellow LED	<p><b>Constantly lit:</b> the timer mode is active</p> <p><b>Off:</b> the timer mode is not active</p>







In case of an alarm the display shows an error code to identify the fault:



Code	Explanation
E1	Room temperature probe fault
E2	Indoor battery temperature probe fault
E3	Outdoor battery temperature probe fault
E4	Control card communication fault (control card failure)

## 6.3 Remote control

All settings of the device (e. g. temperature settings, timer programming) are transmitted to the under-bench air conditioner by remote control.





The following control and display elements are available on the remote control (fig. **3**, page 3) :



No.	Explanation
1	<p><b>Digital display:</b></p> <p>Displays the following:</p> <ul style="list-style-type: none"> <li>• Time</li> <li>• Selected room temperature (target value) in °C or °F</li> <li>• Actual room temperature</li> <li>• Air conditioning mode</li> <li>• Blower level</li> <li>• Symbols for active additional functions</li> <li>• Battery status</li> </ul>
2	<p> button:</p> <p>Switches the air conditioner and remote control on or to stand-by mode</p>
3	<p> button:</p> <p>Selects the blower setting</p>
4	<p><b>MODE</b> button:</p> <p>Selects the air conditioning mode</p>
5	<p> button:</p> <p>Activates the sleep function. The sleep function automatically modifies the target value to provide a pleasant sleeping temperature.</p>
6	<p> button:</p> <p>Press once:            Displays the current interior temperature (symbol  is displayed).</p> <p>Press again:            Displays the set temperature.</p>
7	<p> button:</p> <p>No function assigned yet</p>
8	<p><b>°C/°F</b> button:</p> <p>Switches between temperature units Celsius (°C) and Fahrenheit (°F).</p>
9	<p> button:</p> <p>Sets the timer and the clock.</p>

No.	Explanation
10	<b>SET</b> button: Confirms and saves settings.
11	 button: No function assigned yet
12	<b>+</b> button: Increases the value
13	<b>-</b> button: Reduces the value
14	Symbol  (batteries empty) Is displayed when the batteries in the remote control are empty. If this happens, replace the batteries, see chapter "Replacing the remote control batteries" on page 22.
15	Symbol  (transmitting values) Is displayed briefly when the remote control is transmitting values to the under-bench air conditioner.

## 6.4 Air conditioning modes

The under-bench air conditioner has the following air conditioning modes:





Air conditioning mode	Display message	Explanation
Automatic		In this mode the air conditioner sets the temperature (set point) automatically and manages the compressor, heat pump and fan speed by comparing the set point with the room temperature and it sets the corresponding conditioning mode (see following table).  The  , <b>+</b> and <b>-</b> buttons are deactivated in this mode.
Cooling		You specify the temperature and blower settings, and the air conditioner cools the interior to this temperature.
Heating		You specify the temperature and blower settings, and the air conditioner heats the interior to this temperature.

Air conditioning mode	Display message	Explanation
Circulating air		You specify the blower level, and the air conditioner blows air into the interior.
Dehumidification		You specify the temperature, and the air conditioner cools the interior to this temperature and controls the necessary blower output and dehumidifies the interior (Circulating air mode).  The  button is deactivated in this mode.

Current room temperature $\vartheta$	$\vartheta \leq 20\text{ }^{\circ}\text{C}$	$22\text{ }^{\circ}\text{C} < \vartheta < 25\text{ }^{\circ}\text{C}$	$\vartheta \geq 25\text{ }^{\circ}\text{C}$
Set point:	20 °C	22 °C	25 °C
Conditioning mode:	Heating or Circulating air	Dehumidification or Circulating air	Cooling

## 6.5 Additional functions

The under-bench air conditioner has the following additional functions:

Additional function	Display message	Explanation
Timer		The air conditioner is switched on at the specified time.
		The air conditioner is switched off at the specified time.
		The air conditioner is switched on and off at the specified times.
Sleep		The set temperature is modified by 1 °C after one hour and by 2 °C after two hours to generate a pleasant temperature for sleeping.

## 7 Before initial use

### Inspection before starting up

Before you switch on the under-bench air conditioner, observe the following:

- ▶ Check whether the supply voltage and frequency correspond to the values specified in the technical data, see page 29.
- ▶ Ensure both the air intake opening and the air nozzles are free. All ventilation grilles must always be kept free to ensure that the under-bench air conditioner is able to operate at maximum capacity.





#### **CAUTION! Beware of injury**

Do not insert your fingers or objects into the air nozzles or the intake grille.

### Setting the time

- ▶ Set the current time: see chapter "Setting the time" on page 23.

### Set the remote control

- ▶ Insert the batteries (see chapter "Replacing the remote control batteries" on page 22).
- ✓ The display shows all symbols for 5 seconds.
- ▶ Press simultaneously the  button and the  button during this 5 seconds.
- ✓ The display shows the default model number.
- ▶ Press simultaneously **+** and **-** button within 3 seconds to select the model number:
  - FreshWell 3000: 02
  - FreshJet: 07
  - FreshLight: 11
- ✓ The display shows all symbols for 5 seconds.
- ✓ The remote control is ready for operation.



## 8 Operating the under-bench air conditioner

### 8.1 Basic notes on operation

The under-bench air conditioner has three operating modes:

Operating mode	Features
Stand-by	The under-bench air conditioner is ready for operation and can be switched on with the remote control.
On	The under-bench air conditioner is conditioning the air in the interior.

The **receiver** switches on when it receives pulses from the remote control. The display shows (flashing) the temperature setting, after 10 seconds the display shows the room temperature, then it switches off.

You can use the **remote control** to

- switch the under-bench air conditioner to and from stand-by mode.
- adjust the settings
- select additional functions

### 8.2 Using the remote control

The remote control **must** be pointed at the IR receiver (fig. **2** 4, page 2) on the receiver during operation.

When a button is pressed, the value is transmitted directly to the under-bench air conditioner. The under-bench air conditioner confirms the receipt of data with a high note.

#### Switching only the remote control to or from stand-by

In stand-by mode, the remote control display shows only the time.

If the remote control is not pointing to the IR receiver (fig. **2** 4, page 2) on the control panel, you can activate the remote control or switch it to stand-by independently from the under-bench air conditioner:

- Press the **1** button.

### 8.3 Hint for improved use

The following hints will optimise the performance of your under-bench air conditioner:

- Improve the heat insulation of your vehicle by sealing gaps and hanging reflective blinds or curtains on your windows.
- If the vehicle has been subjected to direct sunlight for a long time: Operate the under-bench air conditioner in the “Circulating air” (🌀) mode with the windows open for a while before switching on the “Cooling” (❄️) air conditioning mode.
- Avoid opening doors and windows as far as possible in the “Cooling” (❄️) mode.
- Select an appropriate temperature and blower speed.
- Align the air nozzles sensibly.
- Make sure the air nozzles and intake grille are not covered by cloths, paper or other objects.
- Clean the air filter periodically.

### 8.4 Switching the under-bench air conditioner on and off



#### NOTE

- When it is switched on, it begins to condition the air to the values that were set most recently.
- You can use the remote control to switch the under-bench air conditioner to and from stand-by mode. Press the (I) button.
- You can operate the under-bench by remote control and via LIN bus. If you use LIN bus control the receiver is not required.
- Don't use the under-bench air conditioner if the vehicle is tilted more than 10°.

When you switch on the under-bench air conditioner, the device waits a few minutes before operating the compressor.

### 8.5 Selecting the air conditioning mode



#### NOTE

The under-bench air conditioner must be switched **on**.

- Select the air conditioning mode of your choice using the **MODE** key, see chapter “Air conditioning modes” on page 14.

- ✓ The under-bench air conditioner confirms the receipt of the values with a high note.
- ✓ The under-bench air conditioner is switched to the selected air conditioning mode.

## 8.6 Selecting the blower setting manually



### NOTE

The under-bench air conditioner must be switched **on**.

The blower controls the strength of the air supply.

In the “Cooling” (❄️) and “Circulating air” (🌀) modes, the blower levels can be selected manually. In the other air conditioning modes, the under-bench air conditioner controls the blower level automatically.

Display message	Explanation
	Low blower level
	Medium blower level
	High blower level <b>not</b> available in the “Cooling” (❄️) mode
	Automatic mode, only available in the “Cooling” (❄️), “Heating” (🔥) and “Dehumidifying” (💧) modes.

- Use the 🌀 button to select the desired blower level.
- ✓ The under-bench air conditioner confirms the receipt of the values with a high note.
- ✓ The new blower level has been set.

## 8.7 Setting the temperature



### NOTE

The under-bench air conditioner must be switched **on**.

## Cooling Mode

In the “Cooling” (❄️), and “Dehumidifying” (💧) modes, you can specify a temperature between 16 °C and 31 °C via the remote control.

- Use the **+** or **-** button to select the desired temperature.
- ✓ The under-bench air conditioner confirms the receipt of the values with a high note.
- ✓ The temperature is set on the under-bench air conditioner.

## Heating Mode

In the “Heating” (☀️) mode, you can specify a temperature between 16 °C and 31 °C via the remote control.

- Use the **+** or **-** button to select the desired temperature.
- ✓ The under-bench air conditioner confirms the receipt of the values with a high note.
- ✓ The temperature is set on the under-bench air conditioner.

## 8.8 Setting the timer

The timer function allows you to set a specific time period for air conditioning. You can specify the switch-on time, the switch-off time or both values.



### NOTE

The remote control returns to its initial mode if no button is pressed on the remote control for 15 seconds while programming the timer.



- Before programming the timer, select the air conditioning mode and all required values (e.g. temperature).

### Setting the switch-on time



### NOTE

The under-bench air conditioner must be switched **off**.

- Press the  button once.
- ✓ The **ON** symbol () flashes on the display of the remote control.
- Use the **+** or **-** button to set the time when the under-bench air conditioner is to switch on.



- Press the **SET** button to transmit the value to the under-bench air conditioner.
- ✓ The switch-on time is set on the under-bench air conditioner.  
The under-bench air conditioner is switched on with the selected air conditioning mode at the specified time.
- Switch the under-bench air conditioner to stand-by.

### Setting the switch-off time







#### NOTE

The under-bench air conditioner must be switched **on**.

- Press the  button twice.
- ✓ The **OFF** symbol () flashes on the display of the remote control.
- Use the **+** or **-** button to set the time when the under-bench air conditioner is to switch off.
- Press the **SET** button to transmit the value to the under-bench air conditioner.
- ✓ The switch-off time is set on the under-bench air conditioner.  
The under-bench air conditioner runs in the selected air conditioning mode until the specified time.

### Setting the switch-on and switch-off times

- Press the  button three times.
- ✓ The **ON** symbol () flashes on the display of the remote control.  
The **OFF** symbol () is displayed.
- Use the **+** or **-** button to set the time when the under-bench air conditioner is to switch on.
- Press the  button again.
- ✓ The **OFF** symbol () flashes on the display of the remote control.
- Use the **+** or **-** button to set the time when the under-bench air conditioner is to switch off.
- Press the **SET** button to transmit the value to the under-bench air conditioner.
- ✓ The switch-on and switch-off times are set on the under-bench air conditioner.  
The under-bench air conditioner starts in the selected air conditioning mode at the specified time and runs until the second specified time.
- Switch the under-bench air conditioner to stand-by.

## Cancelling timer settings



If you have set the timer, you can cancel these settings as follows:

- Press the  button four times.
- ✓ The timer symbol disappears.
- ✓ The setting has been cancelled.



## 8.9 Activating the Sleep function



### NOTE

The sleep function is deactivated in “Circulating air” () and the “Dehumidifying” () modes.

When the sleep function is activated, the set temperature is modified by 1 °C after one hour and by 2 °C after two hours to ensure a pleasant temperature for sleeping.

- Set the required temperature (see chapter “Setting the temperature” on page 19).
- Press the  button.
- ✓ The  symbol appears in the display.  
The sleep function is activated.
- To deactivate the sleep function press the  button again.



### NOTE

The sleep function is deactivated if the **MODE** button is pressed.

## 8.10 Replacing the remote control batteries

Replace the batteries if you see the  symbol on the display.

The battery compartment is on the back of the remote control.

- Gently push down the lid of the battery compartment and slide it open in the direction of the arrow.
- Insert the new batteries (2x type AAA) in the remote control as indicated in the battery compartment.
- Close the cover of the battery compartment.



### Protect the environment!

Do not dispose of any batteries with general household waste. Return defective or used batteries to your retailer or dispose of them at collection points.

## 8.11 Setting the time

The remote control needs the current time in order to program the timer. The time is indicated on the display of the remote control.

Perform the following steps to set the time:



### NOTE

The remote control returns to its initial mode and saves the current setting, if no key is pressed on the remote control for 15 seconds while setting the time.

- Press and hold the  button in order to get into the mode for setting the time.
- ✓ The time flashes on the display of the remote control.
- Use the **+** or **-** button to set the current time.  
Press the **+** or **-** button longer than 2 s to increase or decrease the time quicker.
- Press the **SET** button to confirm the time.

## 9 Cleaning the under-bench air conditioner



### NOTICE! Beware of damage

- Do not clean the under-bench air conditioner with a high-pressure cleaner. Exposure to water can damage the air conditioner.
  - Do not use sharp or hard objects or cleaning agents for cleaning as these may damage the under-bench air conditioner.
  - To clean the under-bench air conditioner, use water with a gentle cleaning agent. Never use petrol, diesel or solvents.
- Clean the housing of the under-bench air conditioner and the air outlet unit occasionally with a damp cloth.
  - Regularly remove leaves and other dirt from the ventilation grilles (fig. **4** 1, page 3) of the under-bench air conditioner. Make sure you do not damage the grilles in the process.

- Clean the remote control with a slightly damp cloth from time to time. We recommend using a cleaning cloth for glasses to clean the display.

## 10 Maintenance of the under-bench air conditioner



### WARNING!

Any other maintenance work to that which is described here may only be carried out by qualified personnel who are familiar with the risks involved when handling refrigerant and air conditioning systems as well as the relevant regulations.

Interval	Inspection/maintenance
Regularly	<p>Check the condensation water drainage:</p> <ul style="list-style-type: none"> <li>➤ Check whether the condensation water drainage channels (fig. <b>4</b> 2, page 3) at the sides of the under-bench air conditioner are clear and the condensation water is able to escape.</li> </ul>
Regularly	<p>Clean the filter of the air discharge unit (fig. <b>5</b>, page 4):</p> <ul style="list-style-type: none"> <li>➤ Pull the filter (<b>1</b>) out of the fastening.</li> <li>➤ Clean the filter (<b>1</b>) with a detergent solution and let it dry.</li> <li>➤ Put the dry filter (<b>1</b>) back in.</li> </ul>
Once per year	<p>Have the heat exchanger serviced:</p> <ul style="list-style-type: none"> <li>➤ Have the heat exchanger of the under-bench air conditioner serviced by specialist workshop.</li> </ul>
Once per year	<p>Replace the carbon filter (fig. <b>5</b>, page 4) (optional):</p> <ul style="list-style-type: none"> <li>➤ Pull the filter (<b>1</b>) out of the fastening.</li> <li>➤ Remove the carbon filter (<b>2</b>).</li> <li>➤ Put a new carbon filter in.</li> </ul> <p>or</p> <ul style="list-style-type: none"> <li>➤ Clean the filter (<b>1</b>) with a detergent solution and let it dry.</li> <li>➤ Put the dry filter (<b>1</b>) back in.</li> </ul>



# 11 Troubleshooting

Problem	Cause	Remedy
No cooling capacity	The under-bench air conditioner is not set to cooling.	➤ Set the under-bench air conditioner to cooling.
	The ambient temperature is above 52 °C.	The under-bench air conditioner is only designed for ambient temperatures of up to 52 °C.
	The temperature set is higher than the room temperature.	➤ Select a lower temperature.
	The ambient temperature is below 16 °C.	The under-bench air conditioner is only designed for ambient temperatures above 16 °C.
	The thermal protection is defective.	➤ Contact an authorised workshop.
	The compressor is damaged.	
	The refrigerating agent filling is insufficient.	
	The heat exchange coils are polluted.	
The external blower is defective.		
No heating capacity	The under-bench air conditioner is not set to heating.	➤ Set the under-bench air conditioner to heating.
	The ambient temperature is below 0 °C.	The under-bench air conditioner is only designed for ambient temperatures higher than 0 °C.
	The temperature set is lower than the room temperature.	➤ Select a higher temperature.
	The ambient temperature is higher than 31 °C.	The temperature is adjustable between 16 °C and 31 °C.
	The thermal protection is defective.	➤ Contact an authorised workshop.
	The compressor is damaged.	
	The refrigerating agent filling is insufficient.	
	The heat exchange coils are polluted.	
The external blower is defective.		
Low air output	The air filter is obstructed.	➤ Clean the air filter.
	The heat exchange coils are polluted.	➤ Contact an authorised workshop.
	The internal blower is defective.	

<b>Problem</b>	<b>Cause</b>	<b>Remedy</b>
Water enters the vehicle	The condensation water drainage openings are clogged up.	➤ Clean the drainage openings for condensation water.
	The seals are damaged.	➤ Contact an authorised workshop.
Under-bench air conditioner does not switch on.	No supply voltage (230 V~) connected.	➤ Check the power supply.
	The voltage is too low (under 200 V~). The voltage converter is defective.	➤ Contact an authorised workshop.
	The defective thermal protection is defective.	
	The electrical fuse of the power supply is too low.	➤ Check the electrical fuse of the power supply.
Under-bench air conditioner stops working.	The air filter is obstructed.	➤ Clean the air filter.
	The voltage is too low (under 200 V~). The voltage converter is defective.	➤ Contact an authorised workshop.
	The defective thermal protection is defective.	
	The condenser fan is damaged.	
	The heat exchange coils are polluted.	
	The external blower is defective.	
Under-bench air conditioner does not switch off.	One of the temperature sensors is defective.	➤ Contact an authorised workshop.

## 12 Warranty

The statutory warranty period applies. If the product is defective, please contact the service partner in your country (addresses on the back on the instruction manual).

Our experts will be happy to help you and will discuss the warranty process with you in more detail.

## 13 Disposal

### Regulations for environmental safety and correct disposal

All organisations must apply a set of procedures to identify, evaluate and control the influence that their activities (manufacturing, products, services, etc.) have on the environment.

The procedures to be followed to identify significant environmental impact must take the following factors into account:

- use of raw materials and natural resources
- atmospheric emissions
- discharge of liquids
- waste management and recycling
- contamination of the soil

In order to minimise environmental impact, the manufacturer provides a series of indications here below that should be taken into account by all those who, for whatever reason, interact with the appliance during its working life.

- All packing components must be disposed of (preferably recycled) in compliance with statutory legislation in the country in which disposal takes place.
- All product components must be disposed of (preferably recycled) in compliance with statutory legislation in the country in which disposal takes place.
- For correct disposal, the appliance must be consigned to an authorised waste disposal company to ensure that all recyclable components are reused and the remaining materials are processed properly.
- During installation ensure the room has adequate ventilation to prevent the build-up of stale air that might be harmful to the health of the operators.
- During operation and maintenance ensure that any waste pollutant products (oil, grease, etc.) are disposed of correctly.
- Keep noise levels down to reduce noise pollution.

For more information on correct dismantling of our products please refer to the recycling handbooks at [dometic.com](http://dometic.com).

- Place the packaging material in the appropriate recycling waste bins wherever possible.
- When in operation or undergoing repairs and maintenance work, make sure that the refrigerant circuit is not damaged and refrigerant cannot escape. It acts as a greenhouse gas and should not be allowed into the environment.



If you wish to finally dispose of the product, ask your local recycling centre or specialist dealer for details about how to do this in accordance with the applicable disposal regulations.

- Dispose of the product at an official waste disposal facility in accordance with the applicable recycling or disposal guidelines.



### **Protect the environment!**

Do not dispose of any batteries with general household waste. Return defective or used batteries to your retailer or dispose of them at collection points.

## 14 Technical data

	<b>FreshWell 3000</b>
Cooling capacity according to ISO 5151:	2700 W
Heating capacity:	3000 W (2500 W + 500 W additional heating element)
Rated input voltage:	220 – 240 V~, 50/60 Hz
Current consumption:	Cooling (50/60 Hz): 5.1/6.2 A Heating (50/60 Hz): 4.6/4.8 A
Required fuse:	5 A
Operating temperature range:	0 °C to +52 °C
Noise emission:	< 70 dB
Refrigerant:	R-410A
Refrigerant quantity:	0.6 kg
CO <sub>2</sub> equivalent:	1.2528 t
Global warming potential (GWP):	2088
Additional heating element:	500 W
Blower:	3 blower levels 1 automatic mode
Protection class:	IP X5
Max. volume of space in the vehicle (with insulated walls):	30 m <sup>3</sup>
Dimensions L x W x H:	fig. <b>6</b> , page 4
Weight:	approx. 21 kg
Inspection/certification:	

Contains fluorinated greenhouse gases

Hermetically sealed equipment

## Original-Betriebsanleitung

**Bitte lesen Sie diese Anleitung vor der Inbetriebnahme sorgfältig durch und bewahren Sie sie auf. Geben Sie sie im Falle einer Weitergabe des Produktes an den Nutzer weiter.**



**Sie finden die Montageanleitung online auf:  
„dometic.com/manuals“.**

**Die Anweisungen in der Montageanleitung sind für Fachpersonal in Werkstätten vorgesehen, die mit den Richtlinien und den anzuwendenden Schutzmaßnahmen vertraut sind.**

## Inhaltsverzeichnis

<b>1</b>	<b>Erklärung der Symbole</b> .....	31
<b>2</b>	<b>Sicherheitshinweise</b> .....	31
2.1	Grundlegende Sicherheit .....	32
2.2	Sicherheit beim Betrieb des Gerätes .....	33
<b>3</b>	<b>Zielgruppe dieser Anleitung</b> .....	34
<b>4</b>	<b>Lieferumfang</b> .....	34
<b>5</b>	<b>Bestimmungsgemäßer Gebrauch</b> .....	34
<b>6</b>	<b>Technische Beschreibung</b> .....	34
6.1	Komponenten .....	35
6.2	Empfänger .....	36
6.3	Fernbedienung .....	37
6.4	Klimamodi .....	38
6.5	Zusatzfunktionen .....	39
<b>7</b>	<b>Vor dem ersten Gebrauch</b> .....	40
<b>8</b>	<b>Staukastenklimaanlage bedienen</b> .....	41
8.1	Grundsätzliche Hinweise zur Bedienung .....	41
8.2	Fernbedienung verwenden .....	41
8.3	Hinweis zur besseren Nutzung .....	42
8.4	Staukastenklimaanlage ein- und ausschalten .....	42
8.5	Klimamodus wählen .....	43
8.6	Gebläsestufe manuell wählen .....	43
8.7	Temperatur einstellen .....	44
8.8	Timer programmieren .....	44

8.9	Sleep-Funktion aktivieren .....	46
8.10	Batterien der Fernbedienung austauschen .....	47
8.11	Uhrzeit einstellen.....	47
<b>9</b>	<b>Staukastenklimaanlage reinigen</b> .....	48
<b>10</b>	<b>Staukastenklimaanlage warten</b> .....	48
<b>11</b>	<b>Störungen beseitigen</b> .....	49
<b>12</b>	<b>Gewährleistung</b> .....	51
<b>13</b>	<b>Entsorgung</b> .....	52
<b>14</b>	<b>Technische Daten</b> .....	54

## 1 Erklärung der Symbole



### **WARNUNG!**

**Sicherheitshinweis:** Nichtbeachtung kann zu Tod oder schwerer Verletzung führen.



### **VORSICHT!**

**Sicherheitshinweis:** Nichtbeachtung kann zu Verletzungen führen.



### **ACHTUNG!**

Nichtbeachtung kann zu Materialschäden führen und die Funktion des Produktes beeinträchtigen.



### **HINWEIS**

Ergänzende Informationen zur Bedienung des Produktes.

## 2 Sicherheitshinweise

Der Hersteller übernimmt in folgenden Fällen keine Haftung für Schäden:

- Beschädigungen am Produkt durch mechanische Einflüsse und falsche Anschlussspannung
- Veränderungen am Produkt ohne ausdrückliche Genehmigung vom Hersteller
- Verwendung für andere als die in der Anleitung beschriebenen Zwecke

Er haftet insbesondere nicht für jegliche Folgeschäden, insbesondere auch nicht für Folgeschäden, die durch den Ausfall der Staukastenklimateanlage entstehen können.

Beachten Sie folgende grundsätzliche Sicherheitsmaßnahmen beim Gebrauch von elektrischen Geräten zum Schutz vor:

- elektrischem Schlag
- Brandgefahr
- Verletzungen

## 2.1 Grundlegende Sicherheit



### WARNUNG!

- **Elektrogeräte sind kein Kinderspielzeug!**

Kinder können Gefahren, die von elektrischen Geräten ausgehen, nicht richtig einschätzen. Lassen Sie Kinder nicht ohne Aufsicht elektrische Geräte benutzen.

- Dieses Gerät kann von Kindern ab 8 Jahren und darüber sowie von Personen mit verringerten physischen, sensorischen oder mentalen Fähigkeiten oder Mangel an Erfahrung und Wissen benutzt werden, wenn sie beaufsichtigt oder bezüglich des sicheren Gebrauchs des Gerätes unterwiesen wurden und die daraus resultierenden Gefahren verstehen.
- Reinigung und Benutzer-Wartung dürfen nicht von Kindern ohne Beaufsichtigung durchgeführt werden.
- Kinder dürfen nicht mit dem Gerät spielen.
- Kinder sollten beaufsichtigt werden, um sicherzustellen, dass sie nicht mit dem Gerät spielen.
- Verwahren und benutzen Sie das Gerät außerhalb der Reichweite von Kindern unter 8 Jahren.
- Benutzen Sie das Gerät nur zu seinem bestimmungsgemäßen Gebrauch.
- Führen Sie keine Änderungen oder Umbauten am Gerät durch!



- Die Installation, Wartung und Reparaturen der Staukastenklimaanlage dürfen nur von Fachkräften durchgeführt werden, die mit den Gefahren beim Umgang mit Kältemittel und Klimaanlagen sowie den einschlägigen Vorschriften vertraut sind. Durch unsachgemäße Reparaturen können erhebliche Gefahren entstehen. Wenden Sie sich im Reparaturfall an den Service-Stützpunkt in Ihrem Land (Adressen auf der Rückseite).
- Setzen Sie die Staukastenklimaanlage nicht in der Nähe von entflamm- baren Flüssigkeiten ein.
- Achten Sie darauf, dass brennbare Gegenstände nicht im Bereich des Luftaustritts gelagert oder montiert sind. Der Abstand muss mindes- tens 50 cm betragen.
- Greifen Sie nicht in Lüftungsauslässe, und führen Sie keine Fremd- gegenstände in die Staukastenklimaanlage ein.
- Im Falle von Feuer lösen Sie **nicht** den oberen Deckel der Staukasten- klimaanlage, sondern verwenden Sie zugelassene Löschmittel. Ver- wenden Sie kein Wasser zum Löschen.
- Wenn das Anschlusskabel dieses Gerätes beschädigt wird, muss es durch den Hersteller, seinen Kundendienst oder eine ähnlich qualifizierte Person ersetzt werden, um Gefährdungen zu vermeiden.



### **ACHTUNG!**

- Treten Fehler im Kältemittelkreislauf der Staukastenklimaanlage auf, so muss die Staukastenklimaanlage von einem Fachbetrieb geprüft und ordnungsgemäß instand gesetzt werden. Auf keinen Fall darf das Kältemittel in die freie Atmosphäre abgelassen werden.
- Stellen Sie keine schweren Gegenstände auf dem Gerät ab und setzen Sie es keinem Druck aus.

## **2.2 Sicherheit beim Betrieb des Gerätes**



### **WARNUNG!**

- Unterbrechen Sie bei Arbeiten am Gerät immer die Stromversorgung.



### **ACHTUNG!**

- Die Staukastenklimaanlage ist nicht für den Betrieb in Land- und Bau- maschinen geeignet.
- Betreiben Sie das Gerät nur, wenn das Gehäuse und die Leitungen unbeschädigt sind.

### 3 Zielgruppe dieser Anleitung

Diese Bedienungsanleitung wendet sich an den Anwender der Staukastenklimaanlage.

### 4 Lieferumfang

- Staukastenklimaanlage Dometic FreshWell
- Bedienungsanleitung

### 5 Bestimmungsgemäßer Gebrauch

Die Staukastenklimaanlage Dometic FreshWell 3000 ist ausschließlich geeignet für Wohnmobilen, Caravans und sonstige Fahrzeuge mit Wohnräumen. Sie ist **nicht** geeignet für Häuser oder Wohnungen.

Die Staukastenklimaanlage ist **nicht** für die Installation in Baumaschinen, Landmaschinen oder ähnlichen Arbeitsgeräten geeignet. Bei zu starker Vibrationswirkung ist eine ordnungsgemäße Funktion nicht gewährleistet.

Die Funktion von FreshWell 3000 ist garantiert für Temperaturen zwischen 0 °C und 52 °C.

### 6 Technische Beschreibung

Die Staukastenklimaanlage versorgt den Innenraum mit kühler entfeuchteter Luft ohne Staub und Schmutz.

Die Staukastenklimaanlage wird mit der Fernbedienung gesteuert.



#### HINWEIS

Die Staukastenklimaanlage ist in der Lage, die Temperatur im Innenraum des Fahrzeugs bis auf einen bestimmten Wert abzusenken. Die zu erreichende Temperatur beim Kühlen hängt von dem Fahrzeugtyp, der Umgebungstemperatur und der Kälteleistung Ihrer Staukastenklimaanlage ab.

Unter einer Außentemperatur von 16 °C kühlt die Staukastenklimaanlage nicht mehr. Benutzen Sie in diesem Fall nur noch den Klimamodus „Umluft“ (☸).

## 6.1 Komponenten

Der Kältekreislauf der Staukastenklimaanlage besteht aus diesen Hauptkomponenten (Abb. **1**, Seite 2):

- **Kompressor (1)**

Der Kompressor saugt das eingesetzte Kältemittel an und verdichtet es. Somit werden Druck und dadurch auch die Temperatur des Kältemittels erhöht.

- **Kondensator (2)**

Der eingebaute Verflüssiger funktioniert wie ein Kühler oder ein Wärmetauscher. Die vorbeiströmende Luft nimmt Wärme auf, das heiße Kältemittelgas kühlt ab und wird flüssig.

- **Verdampfer (3)**

Die Verdampfer kühlen die vorbeiströmende Luft ab und entfeuchten sie. Das Kältemittel nimmt Wärme auf und verdampft.

- **Gebläse (4)**

Die abgekühlte oder erwärmte Luft wird im Fahrzeuginneren durch das Gebläse über eine Luftauslasseinheit verteilt.

- **4-Wege-Ventil (5)**

Das 4-Wege-Ventil kehrt den Kühlkreislauf um. Dadurch wird das innere Register des Verdampfers zum Kondensator und erwärmt die durchströmende Luft.

- **Heizwiderstand (6)**

Der Heizwiderstand verstärkt die Heizwirkung bei niedrigen Außentemperaturen.

- **Luft einlass (7), Luftauslass (8) des externen Wärmetauschers**

Luft wird durch den Luft einlass in das Gerät gesaugt und durch den Luftauslass abgelassen.

- **Luft einlass (9), Luftauslass (10) des internen Wärmetauschers**

Luft wird durch den Luft einlass in das Gerät gesaugt und durch den Luftauslass abgelassen. Der interne Wärmetauscher behandelt die Luft, so dass sie gekühlt oder aufgewärmt wird – abhängig vom aktiven Modus.

## 6.2 Empfänger

Der Empfänger (Abb. **2**, Seite 2) enthält folgende Bedien- und Anzeigeelemente:

Nr.	Erklärung	
1	Digitaldisplay	Zeigt die Raumtemperatur an.
2	Rot/grüne LED	<p><b>Dauerlicht, rot:</b> Stand-By-Modus ist aktiviert</p> <p><b>Dauerlicht, grün:</b> ein beliebiger anderer Modus ist aktiviert</p> <p><b>Blinkend, rot/grün:</b> die Staukastenklimaanlage ist eingeschaltet, aber die Spannungsversorgung ist nicht vorhanden</p>
3	Blaue LED	<p><b>Dauerlicht:</b> der Kühlmodus ist aktiviert</p> <p><b>Blinkend:</b> der Luftfeuchtungsmodus ist aktiviert</p> <p><b>Aus:</b> ein anderer Modus ist aktiviert</p>
4	Orange LED	<p><b>Dauerlicht:</b> der Heizmodus ist aktiviert</p> <p><b>Blinkend:</b> der Heizmodus ist aktiviert, aber die Staukastenklimaanlage erzeugt noch keine warme Luft, weil die Enteisfunktion oder die Kaltluft-Verhinderungs-Funktion aktiv ist. Die Enteisfunktion verhindert Eisbildung auf dem externen Wärmetauscher, während der Kühlmodus aktiviert ist. Die Kaltluft-Verhinderungs-Funktion verhindert, dass kalte Luft in das Fahrzeug geblasen wird, während der Kühlmodus aktiviert ist.</p> <p><b>Aus:</b> ein beliebiger anderer Modus ist aktiviert</p>
5	Gelbe LED	<p><b>Dauerlicht:</b> die Timer-Funktion ist aktiviert</p> <p><b>Aus:</b> die Timer-Funktion ist deaktiviert</p>







Wenn ein Fehler auftritt, zeigt das Display einen Fehlercode zur Identifizierung des Fehlers:



Code	Erklärung
E1	Raumtemperatursonden-Fehler
E2	Innenbatterietemperatursonden-Fehler
E3	Außenbatterietemperatursonden-Fehler
E4	Steuerungskarte-Kommunikationsfehler (Steuerungskartenstörung)

## 6.3 Fernbedienung

Alle Einstellungen am Gerät (z. B. Temperatureinstellung, Timerprogrammierung) werden per Fernbedienung zur Staukastenklimaanlage übertragen.





Folgende Bedien- und Anzeigeelemente stehen auf der Fernbedienung zur Verfügung (Abb. **3**, Seite 3):



Nr.	Erklärung
1	<p><b>Digitaldisplay:</b> zeigt folgendes an:</p> <ul style="list-style-type: none"> <li>• Uhrzeit</li> <li>• gewünschte Raumtemperatur (Sollwert) in °C oder °F</li> <li>• tatsächliche Raumtemperatur</li> <li>• Klimamodus</li> <li>• Gebläsestufe</li> <li>• Symbole für aktive Zusatzfunktionen</li> <li>• Batteriestatus</li> </ul>
2	<p>Taste : Klimaanlage und Fernbedienung einschalten oder in den Stand-By-Modus schalten</p>
3	<p>Taste : Gebläsestufe wählen</p>
4	<p>Taste <b>MODE</b>: Klimamodus wählen</p>
5	<p>Taste : Sleep-Funktion aktivieren. Mit der Sleep-Funktion wird der Sollwert automatisch geändert, um eine angenehme Schlaftemperatur zu gewährleisten.</p>
6	<p>Taste : Einmal drücken: Zeigt die aktuelle Temperatur des Innenraums an (Symbol  wird angezeigt). Erneut drücken: Zeigt die eingestellte Temperatur an.</p>
7	<p>Taste : Ohne Funktion</p>
8	<p>Taste <b>°C/°F</b>: Temperatur-Einheit zwischen Celsius (°C) und Fahrenheit (°F) umschalten.</p>
9	<p>Taste : Timer programmieren und Uhrzeit einstellen.</p>

Nr.	Erklärung
10	Taste <b>SET</b> : Daten bestätigen und speichern.
11	Taste  : Ohne Funktion
12	Taste <b>+</b> : Wert erhöhen
13	Taste <b>-</b> : Wert verringern
14	Symbol  (Batterien erschöpft) Wird angezeigt, wenn die Batterien der Fernbedienung erschöpft sind. Tauschen Sie in diesem Fall die Batterien aus, siehe Kapitel „Batterien der Fernbedienung austauschen“ auf Seite 47.
15	Symbol  (Werte senden) Wird kurz angezeigt, wenn die Fernbedienung Werte zur Klimaanlage sendet.

## 6.4 Klimamodi

Die Staukastenklimaanlage verfügt über folgende Klimamodi:





Klimamodus	Display-meldung	Erklärung
Automatik		In diesem Modus stellt die Klimaanlage die Solltemperatur automatisch ein und regelt den Kompressor, die Wärmepumpe und die Lüftergeschwindigkeit durch Vergleichen von Solltemperatur und Innenraumtemperatur, und sie stellt den passenden Klimamodus ein (siehe folgende Tabelle).  In diesem Modus sind die Tasten  , <b>+</b> und <b>-</b> deaktiviert.
Kühlen		Sie legen Temperatur und Gebläseleistung fest, die Klimaanlage kühlt den Innenraum auf diese Temperatur.
Heizen		Sie legen Temperatur und Gebläseleistung fest, die Klimaanlage heizt den Innenraum auf diese Temperatur.

Klimamodus	Display-meldung	Erklärung
Umluft		Sie legen die Lüfterstufe fest, die Klimaanlage bläst Luft in den Innenraum.
Luftentfeuchtung		Sie legen die Temperatur fest, die Klimaanlage kühlt den Innenraum auf diese Temperatur, steuert die benötigte Gebläseleistung und entfeuchtet den Innenraum (Umluftbetrieb).  In diesem Modus ist die Taste  deaktiviert.

Aktuelle Innenraumtemperatur $\vartheta$	$\vartheta \leq 20\text{ °C}$	$20\text{ °C} < \vartheta < 25\text{ °C}$	$\vartheta \geq 25\text{ °C}$
Solltemperatur:	20 °C	22 °C	25 °C
Klimamodus:	Heizen oder Umluft	Luftentfeuchtung oder Umluft	Kühlen

### 6.5 Zusatzfunktionen

Die Staukastenklimateanlage bietet folgende Zusatzfunktionen:

Zusatzfunktion	Display-meldung	Erklärung
Timer		Die Klimaanlage wird zum eingestellten Zeitpunkt eingeschaltet.
		Die Klimaanlage wird zum eingestellten Zeitpunkt ausgeschaltet.
		Die Klimaanlage wird zu den eingestellten Zeitpunkten ein- und wieder ausgeschaltet.
Sleep		Die eingestellte Temperatur wird nach einer Stunde um 1 °C und nach zwei Stunden um 2 °C geändert, um eine angenehme Schlaftemperatur zu gewährleisten.

## 7 Vor dem ersten Gebrauch

### Kontrollen vor der Inbetriebnahme

Bevor Sie die Staukastenklimateanlage einschalten, beachten Sie bitte Folgendes:

- Kontrollieren Sie, ob Versorgungsspannung und -frequenz den Werten in den Technische Daten entsprechen, siehe Seite 54.
- Stellen Sie sicher, dass sowohl die Luftansaugöffnung als auch die Luftdüsen frei sind. Alle Lüftungsgitter müssen immer frei sein, um eine optimale Leistung der Staukastenklimateanlage zu gewährleisten.





#### **VORSICHT! Verletzungsgefahr!**

Stecken Sie keine Finger oder Gegenstände in die Luftdüsen oder das Ansauggitter.

### Uhrzeit einstellen

- Stellen Sie die aktuelle Uhrzeit ein: siehe Kapitel „Uhrzeit einstellen“ auf Seite 47.

### Fernbedienung einstellen

- Setzen Sie die Batterien ein (siehe Kapitel „Batterien der Fernbedienung austauschen“ auf Seite 47).
- ✓ Das Display zeigt 5 Sekunden lang alle Symbole.
- Drücken Sie während dieser 5 Sekunden gleichzeitig die Taste  und die Taste .
- ✓ Das Display zeigt die Standard-Modellnummer.
- Drücken Sie innerhalb von 3 Sekunden gleichzeitig die Taste **+** und Taste **-**, um die Modellnummer auszuwählen:
  - FreshWell 3000: 02
  - FreshJet: 07
  - FreshLight: 11
- ✓ Das Display zeigt 5 Sekunden lang alle Symbole.
- ✓ Die Fernbedienung ist betriebsbereit.



## 8 Staukastenklimaanlage bedienen

### 8.1 Grundsätzliche Hinweise zur Bedienung

Die Staukastenklimaanlage hat drei Betriebsmodi:

Betriebsmodus	Merkmale
Stand-By	Die Staukastenklimaanlage ist betriebsbereit und kann mit der Fernbedienung eingeschaltet werden.
Ein	Die Staukastenklimaanlage klimatisiert den Innenraum.

Der **Empfänger** schaltet sich ein, wenn er Impulse von der Fernbedienung erhält. Das Display zeigt (blinkend) die Temperatureinstellung an, nach 10 Sekunden zeigt das Display die Raumtemperatur, dann schaltet es ab.

Mit der **Fernbedienung** können Sie

- die Staukastenklimaanlage aus dem Stand-By-Modus einschalten und wieder in den Stand-By-Modus schalten.
- Einstellungen vornehmen
- Zusatzfunktionen wählen

### 8.2 Fernbedienung verwenden

Die Fernbedienung **muss** beim Bedienen auf den IR-Empfänger (Abb. **2** 4, Seite 2) am Empfänger ausgerichtet sein.

Nach dem Drücken einer Taste wird der Wert direkt zur Staukastenklimaanlage gesendet. Die Staukastenklimaanlage quittiert den Empfang der Daten mit einem hohen Ton.

#### Nur Fernbedienung in Stand-By-Modus schalten oder einschalten

Im Stand-By zeigt das Display der Fernbedienung lediglich die Uhrzeit an.

Wenn die Fernbedienung nicht auf den IR-Empfänger (Abb. **2** 4, Seite 2) am Bedienpanel ausgerichtet ist, können Sie die Fernbedienung getrennt von der Staukastenklimaanlage in den Stand-By-Modus schalten oder einschalten:

- Drücken Sie die Taste .

### 8.3 Hinweis zur besseren Nutzung

Wenn Sie die folgenden Hinweise beachten, optimieren Sie die Wirkungsweise Ihrer Staukastenklimaanlage:

- Verbessern Sie die Wärmeisolierung des Fahrzeugs, indem Sie Spalte abdichten und Fenster mit reflektierenden Rollos oder Vorhängen verhängen.
- Nachdem das Fahrzeug lange Zeit der Sonnenbestrahlung ausgesetzt war: Betreiben Sie die Staukastenklimaanlage erst bei geöffneten Fenstern eine Zeit lang im Klimamodus „Umluft“ (☸), bevor Sie den Klimamodus „Kühlen“ (❄️) eingeschaltet wird.
- Vermeiden Sie im Klimamodus „Kühlen“ (❄️) unnötiges Öffnen von Türen und Fenstern.
- Wählen Sie eine angemessene Temperatur und Gebläsestufe.
- Richten Sie die Luftdüsen sinnvoll aus.
- Achten Sie darauf, dass die Luftdüsen und Ansauggitter nicht durch Tücher, Papier oder andere Gegenstände abgedeckt sind.
- Reinigen Sie den Luftfilter regelmäßig.

### 8.4 Staukastenklimaanlage ein- und ausschalten



#### HINWEIS

- Nach dem Einschalten wird die Klimatisierung mit den Werten gestartet, die zuletzt eingestellt waren.
- Mit der Fernbedienung können Sie die Staukastenklimaanlage aus dem Stand-By-Modus einschalten und wieder in den Stand-By-Modus schalten. Drücken Sie dazu die Taste ①.
- Sie können die Staukastenklimaanlage mit der Fernbedienung oder über einen LIN-Bus bedienen. Wenn Sie einen LIN-Bus verwenden, wird die Fernbedienung nicht benötigt.
- Verwenden Sie die Staukastenklimaanlage nicht, wenn das Fahrzeug um mehr als 10° geneigt steht.

Wenn Sie die Staukastenklimaanlage einschalten, wartet das Gerät ein paar Minuten, ehe es den Kompressor einschaltet.

## 8.5 Klimamodus wählen



### HINWEIS

Die Staukastenklimaanlage muss **eingeschaltet** sein.

- Wählen Sie mit der Taste **MODE** den gewünschten Klimamodus, siehe Kapitel „Klimamodi“ auf Seite 38.
- ✓ Die Staukastenklimaanlage quittiert die den Empfang der Werte mit einem hohen Ton.
- ✓ Die Staukastenklimaanlage wird in den gewählten Klimamodus geschaltet.

## 8.6 Gebläsestufe manuell wählen







### HINWEIS

Die Staukastenklimaanlage muss **eingeschaltet** sein.

Das Gebläse regelt die Stärke der Luftzufuhr.

In den Klimamodi „Kühlen“ (❄️) und „Umluft“ (🌀) kann die Gebläsestufe manuell gewählt werden. In den übrigen Klimamodi steuert die Staukastenklimaanlage die Gebläsestufe automatisch.

Displaymeldung	Erklärung
	niedrige Gebläsestufe
	mittlere Gebläsestufe
	hohe Gebläsestufe
	<b>nicht</b> verfügbar im Klimamodus „Kühlen“ (❄️)
	Automatikmodus, nur in den Klimamodi „Kühlen“ (❄️), „Heizen“ (☀️) und „Entfeuchten“ (💧) verfügbar.

- Wählen Sie mit der Taste (🌀) die gewünschte Gebläsestufe.
- ✓ Die Staukastenklimaanlage quittiert den Empfang der Werte mit einem hohen Ton.
- ✓ Die Gebläsestufe ist neu eingestellt.

## 8.7 Temperatur einstellen



### HINWEIS

Die Staukastenklimaanlage muss **eingeschaltet** sein.

### Klimamodus „Kühlen“

In den Klimamodi „Kühlen“ (❄️) und „Entfeuchten“ (💧) können Sie über die Fernbedienung eine Temperatur zwischen 16 °C und 31 °C vorgeben.

- Wählen Sie mit der Taste **+** oder **-** die gewünschte Temperatur.
- ✓ Die Staukastenklimaanlage quittiert den Empfang der Werte mit einem hohen Ton.
- ✓ Die Temperatur ist in der Staukastenklimaanlage eingestellt.

### Klimamodus „Heizen“

Im Klimamodus „Heizen“ (☀️) können Sie über die Fernbedienung eine Temperatur zwischen 16 °C und 31 °C vorgeben.

- Wählen Sie mit der Taste **+** oder **-** die gewünschte Temperatur.
- ✓ Die Staukastenklimaanlage quittiert den Empfang der Werte mit einem hohen Ton.
- ✓ Die Temperatur ist in der Staukastenklimaanlage eingestellt.

## 8.8 Timer programmieren

Mit der Timerfunktion können Sie einen gewünschten Zeitraum zur Klimatisierung einstellen. Dabei können Sie entweder nur den Einschaltzeitpunkt oder nur den Ausschaltzeitpunkt oder beide Werte vorgeben.



### HINWEIS

Wird bei der Timerprogrammierung für 15 Sekunden keine Taste auf der Fernbedienung gedrückt, so wechselt die Fernbedienung zurück zum Ausgangsmodus.



- Wählen Sie vor der Programmierung des Timers den Klimamodus und alle gewünschten Werte (z. B. Temperatur) aus.

## Einschaltzeitpunkt einstellen



### HINWEIS

Die Staukastenklimaanlage muss **aus**geschaltet sein.



- ▶ Drücken Sie die Taste  einmal.
- ✓ Das Symbol **ON**  blinkt auf dem Display der Fernbedienung.
- ▶ Stellen Sie mit der Taste **+** oder **-** die Uhrzeit ein, zu der die Staukastenklimaanlage eingeschaltet werden soll.
- ▶ Drücken Sie die Taste **SET**, um den Wert zur Staukastenklimaanlage zu senden.
- ✓ Der Einschaltzeitpunkt ist in der Staukastenklimaanlage eingestellt.  
Die Staukastenklimaanlage startet zum eingestellten Zeitpunkt mit dem gewählten Klimamodus.
- ▶ Schalten Sie die Staukastenklimaanlage in den Stand-By-Modus.

## Ausschaltzeitpunkt einstellen







### HINWEIS

Die Staukastenklimaanlage muss **ein**geschaltet sein.

- ▶ Drücken Sie die Taste  zweimal.
- ✓ Das Symbol **OFF**  blinkt auf dem Display der Fernbedienung.
- ▶ Stellen Sie mit der Taste **+** oder **-** die Uhrzeit ein, zu der die Staukastenklimaanlage ausgeschaltet werden soll.
- ▶ Drücken Sie die Taste **SET**, um den Wert zur Staukastenklimaanlage zu senden.
- ✓ Der Ausschaltzeitpunkt ist in der Staukastenklimaanlage eingestellt.  
Die Staukastenklimaanlage läuft bis zum eingestellten Zeitpunkt mit dem gewählten Klimamodus.

## Einschalt- und Ausschaltzeitpunkte einstellen

- ▶ Drücken Sie die Taste  dreimal.
- ✓ Das Symbol **ON**  blinkt auf dem Display der Fernbedienung.  
Das Symbol **OFF**  ist sichtbar.
- ▶ Stellen Sie mit der Taste **+** oder **-** die Uhrzeit ein, zu der die Staukastenklimaanlage eingeschaltet werden soll.
- ▶ Drücken Sie die Taste  erneut.

- ✓ Das Symbol **OFF** () blinkt auf dem Display der Fernbedienung.
- Stellen Sie mit der Taste **+** oder **-** die Uhrzeit ein, zu der die Staukastenklimaanlage ausgeschaltet werden soll.
- Drücken Sie die Taste **SET**, um den Wert zur Staukastenklimaanlage zu senden.
- ✓ Der Einschalt- und der Ausschaltzeitpunkt sind in der Staukastenklimaanlage eingestellt.  
Die Staukastenklimaanlage startet zum eingestellten Zeitpunkt mit dem gewählten Klimamodus und läuft bis zum zweiten eingestellten Zeitpunkt.
- Schalten Sie die Staukastenklimaanlage in den Stand-By-Modus.

### Timerprogrammierung aufheben

Wenn Sie den Timer programmiert haben, können Sie das wie folgt aufheben:

- Drücken Sie die Taste  viermal.
- ✓ Das Symbol für den Timer erlischt.
- ✓ Die Programmierung ist aufgehoben.



## 8.9 Sleep-Funktion aktivieren



### HINWEIS

Die Sleep-Funktion ist Modus „Umluft“ () deaktiviert.

Bei aktivierter Sleep-Funktion wird die eingestellte Temperatur nach einer Stunde um 1 °C und nach zwei Stunden um 2 °C geändert, um eine angenehme Schlaf-temperatur zu gewährleisten.

- Stellen Sie die gewünschte Temperatur ein (siehe Kapitel „Temperatur einstellen“ auf Seite 44).
- Drücken Sie die Taste .
- ✓ Das Symbol  wird im Display angezeigt.  
Die Sleep-Funktion ist aktiviert.
- Zum Deaktivieren der Sleep-Funktion drücken Sie die Taste  nochmal.



### HINWEIS

Die Sleep-Funktion wird deaktiviert, wenn Sie die Taste **MODE** drücken.

## 8.10 Batterien der Fernbedienung austauschen

Tauschen Sie die Batterien aus, wenn auf dem Display das Symbol  angezeigt wird.

Das Batteriefach befindet sich an der Rückseite der Fernbedienung.

- Drücken Sie den Deckel des Batteriefachs leicht ein und schieben Sie ihn in Pfeilrichtung auf.
- Setzen Sie die neuen Batterien (2 x Typ AAA) wie im Batteriefach abgebildet in die Fernbedienung ein.
- Schließen sie den Deckel des Batteriefachs.



### Schützen Sie Ihre Umwelt!

Akkus und Batterien gehören nicht in den Hausmüll.

Geben Sie bitte Ihre defekten Akkus oder verbrauchten Batterien beim Händler oder bei einer Sammelstelle ab.

## 8.11 Uhrzeit einstellen

Die Fernbedienung benötigt zur Timerprogrammierung die aktuelle Uhrzeit. Die Uhrzeit wird auf dem Display der Fernbedienung angezeigt.

Zum Einstellen der Uhrzeit führen Sie folgende Schritte aus:



### HINWEIS

Wenn beim Einstellen der Uhrzeit für ca. 10 Sekunden keine Taste auf der Fernbedienung gedrückt wird, so wechselt die Fernbedienung zurück zum Ausgangsmodus.

- Drücken Sie die Taste  lange, um in den Modus zum Einstellen der Uhrzeit zu gelangen.
- ✓ Die Uhrzeit blinkt auf dem Display der Fernbedienung.
- Stellen Sie mit der Taste **+** oder **-** die aktuelle Uhrzeit ein.  
Drücken Sie die Taste **+** oder **-** länger als 2 s, um die Zeit schneller vor- oder zurückzustellen.
- Drücken Sie die Taste **SET**, um die Uhrzeit zu bestätigen.

## 9 Staukastenklimaanlage reinigen



### ACHTUNG! Beschädigungsgefahr!

- Reinigen Sie die Staukastenklimaanlage nicht mit einem Hochdruckreiniger. Eindringendes Wasser kann die Staukastenklimaanlage beschädigen.
- Verwenden Sie keine scharfen oder harten Gegenstände oder Reinigungsmittel zur Reinigung, da dies zu einer Beschädigung der Staukastenklimaanlage führen kann.
- Verwenden Sie zur Reinigung der Staukastenklimaanlage lediglich Wasser mit einem schonenden Reinigungsmittel. Verwenden Sie auf keinen Fall Benzin, Diesel oder Lösungsmittel.

- Reinigen Sie das Gehäuse der Staukastenklimaanlage und die Luftauslassseinheit gelegentlich mit einem feuchten Tuch.
- Entfernen Sie regelmäßig Laub und anderen Schmutz von den Belüftungsöffnungen (Abb. **4** 1, Seite 3) auf der Staukastenklimaanlage. Achten Sie darauf, dass Sie dabei nicht die Lamellen in der Staukastenklimaanlage beschädigen.
- Reinigen Sie die Fernbedienung gelegentlich mit einem leicht feuchten Tuch. Zur Reinigung des Displays empfiehlt sich ein Brillenputztuch.

## 10 Staukastenklimaanlage warten



### WARNUNG!

Andere Wartungsarbeiten als die hier beschriebenen dürfen nur von Fachkräften durchgeführt werden, die mit den Gefahren beim Umgang mit Kältemittel und Klimaanlagen sowie den einschlägigen Vorschriften vertraut sind. Durch unsachgemäße Wartungsarbeiten können erhebliche Gefahren entstehen.

#### Intervall

#### Prüfung/Wartung

Regelmäßig

Kondenswasserabläufe prüfen:

- Prüfen Sie, ob die Kondenswasserabläufe (Abb. **4** 2, Seite 3) an den Seiten der Staukastenklimaanlage frei sind und das entstehende Kondenswasser ablaufen kann.



Intervall	Prüfung/Wartung
Regelmäßig	<p>Filter der Luftausströmeinheit reinigen (Abb. <b>5</b>, Seite 4):</p> <ul style="list-style-type: none"> <li>➤ Ziehen Sie den Filter (<b>1</b>) aus der Halterung.</li> <li>➤ Reinigen Sie die Filter (<b>1</b>) mit einer Waschmittellösung und lassen Sie ihn trocknen.</li> <li>➤ Setzen Sie den trockenen Filter (<b>1</b>) wieder ein.</li> </ul>
Einmal pro Jahr	<p>Wärmetauscher warten lassen:</p> <ul style="list-style-type: none"> <li>➤ Lassen Sie die Wärmetauscher der Staukastenklimaanlage von einer Fachwerkstatt warten.</li> </ul>
Einmal pro Jahr	<p>Aktivekohle-Filter ersetzen (Abb. <b>5</b>, Seite 4) (optional):</p> <ul style="list-style-type: none"> <li>➤ Ziehen Sie den Filter (<b>1</b>) aus der Halterung.</li> <li>➤ Entfernen Sie den Aktivkohle-Filter (<b>2</b>).</li> <li>➤ Setzen Sie einen neuen Aktivkohle-Filter ein.</li> </ul> <p>oder</p> <ul style="list-style-type: none"> <li>➤ Reinigen Sie die Filter (<b>1</b>) mit einer Waschmittellösung und lassen Sie ihn trocknen.</li> <li>➤ Setzen Sie den trockenen Filter (<b>1</b>) wieder ein.</li> </ul>

## 11 Störungen beseitigen

Störung	Ursache	Behebung
Keine Kühlleistung	Die Staukastenklimaanlage ist nicht auf Kühlen eingestellt.	➤ Stellen Sie die Staukastenklimaanlage auf Kühlen.
	Die Umgebungstemperatur ist höher als 52 °C.	Die Staukastenklimaanlage ist nur für eine Umgebungstemperatur bis 52 °C ausgelegt.
	Die eingestellte Temperatur ist höher als die Raumtemperatur.	➤ Wählen Sie eine niedrigere Temperatur.
	Die Umgebungstemperatur ist niedriger als 16 °C.	Die Staukastenklimaanlage ist nur für eine Umgebungstemperatur ab 16 °C ausgelegt.
	Der Wärmeschutz ist defekt.	➤ Wenden Sie sich an eine autorisierte Fachwerkstatt.
	Der Kompressor ist schadhaft.	
	Die Kältemittelfüllung ist unzureichend.	
Das Register des Wärmetauschers ist verschmutzt.		
Das äußere Gebläse ist defekt.		

Störung	Ursache	Behebung
Keine Heizleistung	Die Staukastenklimaanlage ist nicht auf Heizen eingestellt.	➤ Stellen Sie die Staukastenklimaanlage auf Heizen.
	Die Umgebungstemperatur liegt unter 0 °C.	Die Staukastenklimaanlage ist nur für eine Umgebungstemperatur über 0 °C ausgelegt.
	Die eingestellte Temperatur ist niedriger als die Raumtemperatur.	➤ Wählen Sie eine höhere Temperatur.
	Die Umgebungstemperatur ist höher als 31 °C.	Die Temperatur ist einstellbar zwischen 16 °C und 31 °C.
	Der Wärmeschutz ist defekt.	➤ Wenden Sie sich an eine autorisierte Fachwerkstatt.
	Der Kompressor ist schadhaft.	
	Die Kältemittelfüllung ist unzureichend.	
Das Register des Wärmetauschers ist verschmutzt.		
Das äußere Gebläse ist defekt.		
Schlechte Luftleistung	Der Luftfilter ist verstopft.	➤ Reinigen Sie den Luftfilter.
	Das Register des Wärmetauschers ist verschmutzt.	➤ Wenden Sie sich an eine autorisierte Fachwerkstatt.
	Das innere Gebläse ist defekt.	
Wassereintritt im Fahrzeug	Die Ablauföffnungen für Kondenswasser sind verstopft.	➤ Reinigen Sie die Ablauföffnungen für Kondenswasser.
	Die Dichtungen sind schadhaft.	➤ Wenden Sie sich an eine autorisierte Fachwerkstatt.
Staukastenklimaanlage schaltet nicht ein	Es liegt keine Versorgungsspannung (230 V~) an.	➤ Kontrollieren Sie die Spannungsversorgung.
	Die Spannung ist zu niedrig (unter 200 V~).	➤ Wenden Sie sich an eine autorisierte Fachwerkstatt.
	Der Spannungswandler ist defekt.	
	Der Wärmeschutz ist defekt.	
	Die elektrische Absicherung der Spannungsversorgung ist zu gering.	➤ Prüfen Sie die elektrische Absicherung der Spannungsversorgung.

Störung	Ursache	Behebung
Staukasten- klimaanlage stellt den Betrieb ein	Der Luftfilter ist verstopft.	➤ Reinigen Sie den Luftfilter.
	Die Spannung ist zu niedrig (unter 200 V~).	➤ Wenden Sie sich an eine autorisierte Fach- werkstatt.
	Der Spannungswandler ist defekt.	
	Der Wärmeschutz ist defekt.	
	Das Kondensatorgebläse ist schadhaft.	
	Das Register des Wärmetau- schers ist verschmutzt.	
	Das äußere Gebläse ist defekt.	
Staukasten- klimaanlage schal- tet nicht ab	Einer der Temperaturfühler ist defekt.	➤ Wenden Sie sich an eine autorisierte Fach- werkstatt.

## 12 Gewährleistung

Es gilt die gesetzliche Gewährleistungsfrist. Sollte das Produkt defekt sein, wenden Sie sich bitte an einen Service-Partner in Ihrem Land (Adressen siehe Rückseite der Anleitung).

Unsere Spezialisten helfen Ihnen gerne weiter und besprechen mit Ihnen den weiteren Verlauf der Gewährleistung.

## 13 Entsorgung

### Vorschriften für Umweltschutz und fachgerechte Entsorgung

Alle Organisationen müssen eine Reihe von Maßnahmen anwenden, um den Einfluss, den ihre Aktivitäten (Herstellung, Produkte, Service usw.) auf die Umwelt haben, zu erkennen, zu bewerten und zu kontrollieren.

Die zu befolgenden Maßnahmen zur Erkennung von erheblichen Auswirkungen auf die Umwelt müssen folgende Faktoren zu berücksichtigen:

- Verwendung von Rohstoffen und natürlichen Ressourcen
- atmosphärische Emissionen
- Austritt von Flüssigkeiten
- Entsorgung und Recycling
- Bodenkontamination

Um die Auswirkungen auf die Umwelt zu minimieren, stellt der Hersteller im Folgenden eine Reihe von Anzeichen dar, die jeder berücksichtigen muss, der (aus welchem Grund auch immer) mit dem Gerät während dessen Lebensdauer interagiert.

- Das gesamte Verpackungsmaterial muss entsprechend der gesetzlichen Vorschriften des Landes, in dem die Entsorgung stattfindet, entsorgt (vorzugsweise recycelt) werden.
- Alle Produkt-Komponenten müssen entsprechend der gesetzlichen Vorschriften des Landes, in dem die Entsorgung stattfindet, entsorgt (vorzugsweise recycelt) werden.
- Zur korrekten Entsorgung muss das Gerät an ein autorisiertes Recyclingcenter übergeben werden, damit sichergestellt ist, dass alle recycelbaren Komponenten wiederverwendet werden und mit den restlichen Materialien ordnungsgemäß verfahren wird.
- Stellen Sie während der Installation sicher, dass der Raum ausreichend belüftet ist, um das Entstehen von abgestandener Luft zu verhindern, die schädlich für die Gesundheit des Bediener könnte.
- Stellen Sie während des Betrieb und der Wartung sicher, dass alle schädlichen Abfallprodukte (Öl, Fett usw.) ordnungsgemäß entsorgt werden.
- Halten Sie den Lärmpegel zur Reduzierung der Lärmbelästigung gering.

Weitere Informationen zur korrekten Deinstallation unserer Produkte entnehmen Sie bitte den Recycling-Anleitungen auf [dometic.com](http://dometic.com).

- Geben Sie das Verpackungsmaterial möglichst in den entsprechenden Recycling-Müll.

- Achten Sie im Betrieb sowie bei Reparaturen und Wartungsarbeiten darauf, dass der Kühlkreislauf nicht beschädigt wird und das Kältemittel nicht entweichen kann. Es wirkt als Treibhausgas und sollte nicht in die Umwelt gelangen.



Wenn Sie das Produkt endgültig außer Betrieb nehmen, informieren Sie sich bitte beim nächsten Recyclingcenter oder bei Ihrem Fachhändler über die zutreffenden Entsorgungsvorschriften.

- Entsorgen Sie das Produkt nur entsprechend der geltenden Recycling- oder Entsorgungsvorschriften bei einem autorisierten Entsorgungsunternehmen.



### **Schützen Sie Ihre Umwelt!**

Akkus und Batterien gehören nicht in den Hausmüll.

Geben Sie bitte Ihre defekten Akkus oder verbrauchten Batterien beim Händler oder bei einer Sammelstelle ab.

# 14 Technische Daten

	<b>FreshWell 3000</b>
Kühlleistung gemäß ISO 5151:	2700 W
Heizleistung:	3000 W (2500 W + 500 W zusätzliches Heizelement)
Eingangsnennspannung:	220 – 240 V~, 50/60 Hz
Stromaufnahme:	Kühlen (50/60 Hz): 5,1/6,2 A Heizen (50/60 Hz): 4,6/4,8 A
Benötigte Sicherung:	5 A
Betriebstemperaturbereich:	0 °C bis +52 °C
Schallemissionen:	< 70 dB
Kühlmittel:	R-410A
Kühlmittelmenge:	0,6 kg
CO <sub>2</sub> -Äquivalent:	1,2528 t
Treibhauspotential (GWP):	2088
Zusätzliches Heizelement:	500 W
Gebälse:	3 Gebläsestufen 1 Automatikmodus
Schutzklasse:	IP X5
Max. Raumvolumen des Fahrzeugs (mit isolierten Wänden):	30 m <sup>3</sup>
Abmessungen L x B x H:	Abb. <b>6</b> , Seite 4
Gewicht:	ca. 21 kg
Prüfung/Zertifikat:	

Enthält fluorierte Treibhausgase

Hermetisch geschlossene Einrichtung

## Notice originale

**Veillez lire ce manuel attentivement avant de mettre l'appareil en service et conservez-le. En cas de passer le produit, veuillez le transmettre au nouvel acquéreur.**



**Vous trouverez les instructions de montage en ligne sur : « [dometic.com/manuals](http://dometic.com/manuals) ».**

**Les indications des instructions de montage sont destinées au personnel spécialisé dans les ateliers, qui connaît les directives et les mesures de protection à appliquer.**

## Sommaire

<b>1</b>	<b>Explication des symboles</b> .....	56
<b>2</b>	<b>Consignes de sécurité</b> .....	56
2.1	Consignes générales de sécurité .....	57
2.2	Consignes de sécurité concernant le fonctionnement de l'appareil	58
<b>3</b>	<b>Groupe cible de cette notice</b> .....	59
<b>4</b>	<b>Contenu de la livraison</b> .....	59
<b>5</b>	<b>Usage conforme</b> .....	59
<b>6</b>	<b>Description technique</b> .....	59
6.1	Composantes .....	60
6.2	Récepteur .....	61
6.3	Télécommande .....	62
6.4	Modes de climatisation .....	63
6.5	Fonctions supplémentaires .....	64
<b>7</b>	<b>Avant la première utilisation</b> .....	65
<b>8</b>	<b>Exploitation du climatiseur de coffre</b> .....	66
8.1	Remarques générales concernant l'utilisation .....	66
8.2	Utilisation de la télécommande .....	66
8.3	Consignes optimisant l'utilisation de l'appareil .....	67
8.4	Mise en marche / à l'arrêt du climatiseur de coffre .....	67
8.5	Sélection du mode de climatisation .....	67
8.6	Sélection manuelle de la vitesse de ventilation .....	68
8.7	Réglage de la température .....	68
8.8	Programmation de la minuterie .....	69

8.9	Activation de la fonction Sleep.....	71
8.10	Changement des piles de la télécommande.....	71
8.11	Réglage de l'heure.....	72
<b>9</b>	<b>Nettoyage du climatiseur de coffre</b> .....	<b>72</b>
<b>10</b>	<b>Entretien du climatiseur de coffre</b> .....	<b>73</b>
<b>11</b>	<b>Guide de dépannage</b> .....	<b>74</b>
<b>12</b>	<b>Garantie</b> .....	<b>76</b>
<b>13</b>	<b>Retraitement</b> .....	<b>76</b>
<b>14</b>	<b>Caractéristiques techniques</b> .....	<b>78</b>

## 1 Explication des symboles



### AVERTISSEMENT !

**Consigne de sécurité :** le non-respect de ces consignes peut entraîner la mort ou de graves blessures.



### ATTENTION !

**Consigne de sécurité :** le non-respect de ces consignes peut entraîner des blessures.



### AVIS !

Le non-respect de ces consignes peut entraîner des dommages matériels et des dysfonctionnements du produit.



### REMARQUE

Informations complémentaires sur l'utilisation du produit.

## 2 Consignes de sécurité

Le fabricant décline toute responsabilité pour des dommages dans les cas suivants :

- des sollicitations mécaniques et une tension de raccordement incorrecte ayant endommagé le matériel
- des modifications apportées au produit sans autorisation explicite de la part du fabricant



- une utilisation différente de celle décrite dans la notice

Il décline notamment toute responsabilité pour tous les dommages consécutifs, en particulier pour les dommages consécutifs à une panne du climatiseur de coffre.

Lors de l'utilisation d'appareils électriques, les consignes générales de sécurité suivantes doivent être respectées afin d'éviter :

- une décharge électrique,
- un incendie,
- des blessures.

## 2.1 Consignes générales de sécurité



### AVERTISSEMENT !

- **Les appareils électriques ne sont pas des jouets pour enfants !**

Les enfants ne peuvent pas estimer correctement les dangers éventuels des appareils électriques. Ne laissez pas les enfants utiliser des appareils électriques sans surveillance.

- Les enfants âgés de 8 ans et plus ainsi que les personnes ayant des déficiences physiques, sensorielles ou mentales ou un manque d'expérience ou de connaissances peuvent utiliser ce produit à condition d'être sous surveillance ou d'avoir reçu des instructions concernant l'utilisation de l'appareil en toute sécurité et de comprendre les dangers qui en résultent.
- Le nettoyage et la maintenance ne doivent pas être effectués par des enfants sans surveillance.
- Les enfants ne doivent pas jouer avec cet appareil.
- Les enfants doivent être surveillés pour s'assurer qu'ils ne jouent pas avec l'appareil.
- Placez et utilisez l'appareil hors de portée des enfants de moins de 8 ans.
- Utilisez l'appareil conformément à l'usage pour lequel il a été conçu.
- Ne procédez à aucune modification ni transformation de l'appareil !

- L'installation, la maintenance et les réparations du climatiseur de coffre doivent être effectuées uniquement par un personnel qualifié et parfaitement informé des dangers relatifs à la manipulation de réfrigérants et de climatiseurs et des règlements spécifiques. Toute réparation mal effectuée risquerait d'entraîner de graves dangers. Si des réparations sont nécessaires, adressez-vous à la filiale chargée du service après-vente dans votre pays (adresses au dos de la notice).
- N'utilisez pas le climatiseur de coffre à proximité de liquides inflammables.
- Veillez à ce qu'aucun objet inflammable ne soit entreposé ni monté dans la zone de sortie de l'air. Il convient de maintenir une distance de 50 cm minimum.
- Ne glissez pas les doigts dans les sorties d'air et n'introduisez aucun objet à l'intérieur du climatiseur de coffre.
- En cas d'incendie, n'ouvrez **pas** le couvercle supérieur du climatiseur de coffre et utilisez un extincteur ou agent d'extinction autorisé. N'essayez pas d'éteindre l'incendie avec de l'eau.
- Si le câble de raccordement de l'appareil est endommagé, il doit être remplacé par le fabricant, son service après-vente ou une personne de qualification similaire, afin d'éviter tout danger.

**AVIS !**

- Si des défauts apparaissent dans le circuit frigorifique du climatiseur de coffre, ce dernier doit être contrôlé et remis en état par une entreprise spécialisée. Tout échappement du fluide frigorigène dans l'atmosphère est formellement interdit.
- Ne placez pas d'objets lourds sur l'appareil et ne l'exposez à aucune pression.

## 2.2 Consignes de sécurité concernant le fonctionnement de l'appareil

**AVERTISSEMENT !**

- Coupez l'alimentation électrique au cours de travaux sur l'appareil.

**AVIS !**

- Le climatiseur de coffre n'est pas conçu pour être utilisé dans des machines agricoles ou de construction.
- Faites fonctionner l'appareil uniquement si le boîtier et les câbles sont intacts.

### 3 Groupe cible de cette notice

Ce manuel d'utilisation s'adresse à l'utilisateur du climatiseur de coffre.

### 4 Contenu de la livraison

- Climatiseur de coffre Dometic FreshWell
- Manuel d'utilisation

### 5 Usage conforme

Le climatiseur de coffre Dometic FreshWell 3000 est exclusivement conçu pour les camping-cars, caravanes et autres véhicules contenant des pièces d'habitation. Il **ne convient pas** aux maisons ou appartements.

Le climatiseur de coffre **ne convient pas** aux engins de construction, aux machines agricoles ou autres engins de travail similaires. Son fonctionnement correct n'est pas garanti en cas de vibrations excessives.

Le fonctionnement de FreshWell 3000 est garanti pour des températures comprises entre 0 °C et 52 °C.

### 6 Description technique

Le climatiseur de coffre alimente l'habitacle en air frais, déshumidifié, sans poussière ni saleté.

Le climatiseur de coffre est commandé par télécommande.



#### REMARQUE

Le climatiseur de coffre peut réduire la température de l'intérieur du véhicule jusqu'à une certaine température. La température pouvant être atteinte varie en fonction du type de véhicule, de la température ambiante et de la puissance frigorifique de votre climatiseur de coffre. En dessous d'une température ambiante de 16° C, le climatiseur de coffre ne refroidit plus. Dans ce cas, utilisez uniquement le mode de climatisation « Circulation d'air » (⌘).

## 6.1 Composantes

Le cycle frigorifique du climatiseur de coffre est constitué des éléments principaux suivants (fig. **1**, page 2) :

- **Compresseur (1)**

Le compresseur aspire le frigorigène utilisé et le comprime. Cela fait augmenter la pression et donc, la température du frigorigène.

- **Condenseur (2)**

Le condenseur intégré fonctionne comme un refroidisseur ou un échangeur thermique. L'air qui circule absorbe la chaleur, le gaz frigorigène chaud refroidit et se liquéfie.

- **Évaporateurs (3)**

Les évaporateurs refroidissent et déshumidifient l'air qui circule. Le frigorigène absorbe la chaleur et s'évapore.

- **Ventilateur (4)**

L'air rafraîchi ou réchauffé est diffusé dans l'habitacle du véhicule par le ventilateur, via une unité de sortie d'air.

- **Ventilateur 4 canaux (5)**

Le ventilateur 4 canaux retourne le circuit frigorifique. Par conséquent, le registre interne de l'évaporateur est dirigé vers le condenseur et réchauffe l'air affluant.

- **Résistance thermique (6)**

La résistance thermique renforce l'effet calorifique quand les températures extérieures sont basses.

- **Entrée d'air (7), sortie d'air (8) de l'échangeur thermique externe**

L'air est aspiré dans l'appareil par l'entrée d'air et expulsé par la sortie d'air.

- **Entrée d'air (9), sortie d'air (10) de l'échangeur thermique interne**

L'air est aspiré dans l'appareil par l'entrée d'air et expulsé par la sortie d'air.

L'échangeur thermique interne traite l'air de sorte qu'il est refroidi ou chauffé – selon le mode activé.

## 6.2 Récepteur

Le récepteur (fig. **2**, page 2) contient les éléments de commande et d'affichage suivants :

N°	Explication
1	Écran numérique Affiche la température ambiante.
2	DEL rouge/verte <b>Lumière continue, rouge</b> : le mode veille est activé <b>Lumière continue, verte</b> : un autre mode est activé <b>Clignotant, rouge/vert</b> : le climatiseur de coffre est allumé, mais il n'y a pas d'alimentation électrique
3	LED bleue <b>Lumière continue</b> : le mode de refroidissement est activé <b>Clignotant</b> : le mode de déshumidification de l'air est activé <b>Arrêt</b> : un autre mode est activé
4	DEL orange <b>Lumière continue</b> : le mode de chauffage est activé <b>Clignotant</b> : le mode de chauffage est activé, mais le climatiseur de coffre ne produit encore aucun air chaud car la fonction de dégivrage ou la fonction d'empêchement de l'air froid est activée La fonction de dégivrage empêche la formation de glace sur l'échangeur thermique externe pendant que le mode de refroidissement est activé. La fonction d'empêchement d'air froid empêche que de l'air froid soit soufflé dans le véhicule pendant que le mode de refroidissement est activé. <b>Arrêt</b> : un autre mode est activé
5	LED jaune <b>Lumière continue</b> : la fonction de minuterie est activée <b>Arrêt</b> : la fonction de minuterie est désactivée







L'écran affiche un code permettant d'identifier l'erreur survenue :





Code	Explication
E1	Erreur sondes température ambiante
E2	Erreur sondes température batterie interne
E3	Erreur sondes température batterie externe
E4	Erreur de communication de la carte de commande (panne de la carte de commande)

## 6.3 Télécommande

Tous les réglages du climatiseur (p. ex. réglage de la température, programmation de la minuterie, etc.) sont transmis au climatiseur de coffre par télécommande.



Les éléments de commande et d'affichage suivants sont disponibles sur la télécommande (fig. **3**, page 3) :





N°	Explication
1	<p><b>Écran numérique :</b> affichage des données suivantes :</p> <ul style="list-style-type: none"> <li>• heure</li> <li>• température intérieure désirée (valeur de consigne) en °C ou °F</li> <li>• température ambiante effective</li> <li>• mode de climatisation</li> <li>• niveau de ventilation</li> <li>• symboles pour fonctions supplémentaires activées</li> <li>• état de la batterie</li> </ul>
2	<p>Touche  :</p> <p>activation du climatiseur et de la télécommande ou mise en mode veille</p>
3	<p>Touche  :</p> <p>sélection du niveau de ventilation</p>
4	<p>Touche <b>MODE</b> :</p> <p>sélection du mode de climatisation</p>
5	<p>Touche  :</p> <p>activation de la fonction Sleep. La fonction Sleep modifie automatiquement la valeur de consigne, afin de garantir une température de sommeil agréable.</p>
6	<p>Touche  :</p> <p>Une pression :      affichage de la température actuelle de l'habitacle (le symbole  s'affiche).</p> <p>Une nouvelle pression :      affichage de la température réglée.</p>
7	<p>Touche  :</p> <p>sans fonction</p>
8	<p>Touche <b>°C/°F</b> :</p> <p>commutation de l'unité de température entre Celsius (°C) et Fahrenheit (°F).</p>

N°	Explication
9	Touche  : programmation de la minuterie et réglage de l'heure.
10	Touche <b>SET</b> : confirmation et enregistrement des données.
11	Touche  : sans fonction
12	Touche <b>+</b> : augmentation de la valeur
13	Touche <b>-</b> : diminution de la valeur
14	Symbole  (piles épuisées) S'affiche lorsque les piles de la télécommande sont épuisées. Dans ce cas, changez les piles, voir chapitre « Changement des piles de la télécommande », page 71.
15	Symbole  (envoi des valeurs) S'affiche brièvement lorsque la télécommande envoie des valeurs au climatiseur.

## 6.4 Modes de climatisation

Le climatiseur de coffre dispose des modes de climatisation suivants :





Mode de climatisation	Message à l'écran	Explication
Automatique	<b>A</b>	Dans ce mode, le climatiseur règle automatiquement la température de consigne et règle le compresseur, la pompe à chaleur et la vitesse du ventilateur en comparant la température de consigne et la température de l'habitacle, et il règle le mode de climatisation adapté (voir le tableau suivant).  Dans ce mode, les touches  , <b>+</b> et <b>-</b> sont désactivées.
Refroidissement		Vous déterminez la température et la puissance du ventilateur, le climatiseur refroidit l'habitacle à cette température.

Mode de climatisation	Message à l'écran	Explication
Chauffage		Vous déterminez la température et la puissance du ventilateur, le climatiseur chauffe l'habitacle à cette température.
Circulation d'air		Vous déterminez le niveau de ventilation ; le climatiseur souffle de l'air dans l'habitacle.
Déshumidification de l'air		Vous déterminez la température, le climatiseur refroidit la température de l'habitacle à cette valeur, fixe la puissance de ventilation nécessaire et déshumidifie l'air de l'habitacle (fonctionnement en circulation d'air).  Dans ce mode, la touche  est désactivée.

Température actuelle de l'habitacle $\vartheta$	$\vartheta \leq 20\text{ °C}$	$20\text{ °C} < \vartheta < 25\text{ °C}$	$\vartheta \geq 25\text{ °C}$
Température de consigne :	20 °C	22 °C	25 °C
Mode de climatisation :	Chauffage ou Circulation d'air	Déshumidification de l'air ou Circulation d'air	Refroidissement

## 6.5 Fonctions supplémentaires

Le climatiseur de coffre dispose des fonctions supplémentaires suivantes :

Fonction supplémentaire	Message à l'écran	Explication
Minuterie		Le climatiseur est mis en marche au moment réglé.
		Le climatiseur s'arrête au moment réglé.
		Le climatiseur est mis en marche et à l'arrêt aux moments réglés.
Sleep		La température réglée est modifiée de 1 °C au bout d'une heure et de 2 °C au bout de deux heures, afin de garantir une température de sommeil agréable.



## 7 Avant la première utilisation

### Contrôles avant la mise en service

Avant de mettre en marche le climatiseur, veuillez respecter les consignes suivantes :

- Vérifiez que la tension et la fréquence d'alimentation correspondent bien aux valeurs indiquées dans les Caractéristiques techniques, voir page 78.
- Assurez-vous que ni l'ouverture d'aspiration, ni les buses de ventilation ne sont bouchées. Aucune des grilles de ventilation ne doit être bouchée afin de garantir un rendement optimal du climatiseur de coffre.





#### **ATTENTION ! Risque de blessures !**

Ne glissez ni les doigts, ni un quelconque objet dans les buses de ventilation ou la grille d'aspiration.

### Réglage de l'heure

- Réglez l'heure actuelle : voir chapitre « Réglage de l'heure », page 72.

### Réglage de la télécommande

- Mettez les piles en place (voir chapitre « Changement des piles de la télécommande », page 71).
- ✓ L'écran affiche tous les symboles pendant 5 secondes.
- Pendant ces 5 secondes, appuyez simultanément sur les touches  et .
- ✓ L'écran affiche le numéro de modèle standard.
- Appuyez simultanément dans une période de 3 secondes sur les touches **+** et **-** afin de sélectionner le numéro de modèle :
  - FreshWell 3000 : 02
  - FreshJet : 07
  - FreshLight : 11
- ✓ L'écran affiche tous les symboles pendant 5 secondes.
- ✓ La télécommande est prête à l'emploi.

## 8 Exploitation du climatiseur de coffre

### 8.1 Remarques générales concernant l'utilisation

Le climatiseur de coffre dispose de trois modes de fonctionnement :

Mode de fonctionnement	Caractéristiques
Veille	Le climatiseur de coffre est prêt à fonctionner et peut être mis en marche à l'aide de la télécommande.
Marche	Le climatiseur de coffre climatise l'habitable.

Le **récepteur** s'allume quand il reçoit des impulsions de la télécommande. L'écran affiche (en clignotant) le réglage de la température, au bout de 10 secondes, l'écran affiche la température ambiante, puis il s'éteint.

Avec la **télécommande**, vous pouvez

- allumer le climatiseur de coffre à partir du mode veille et le remettre en mode veille,
- procéder à des réglages et
- sélectionner des fonctions supplémentaires

### 8.2 Utilisation de la télécommande

Lors de l'utilisation, la télécommande **doit** être dirigée vers le récepteur IR (fig. **2** 4, page 2) du récepteur.

Après actionnement d'une touche, la valeur est envoyée directement au climatiseur de coffre. Le climatiseur de coffre valide la réception des données par un signal aigu.

#### Activation ou désactivation de la télécommande uniquement en mode veille

En mode veille, l'écran de la télécommande indique uniquement l'heure.

Si la télécommande n'est pas dirigée vers le récepteur IR (fig. **2** 4, page 2) du panneau de commande, vous pouvez commuter la télécommande en mode veille ou l'allumer, indépendamment du climatiseur de coffre :

- Appuyez sur la touche **①**.

### 8.3 Consignes optimisant l'utilisation de l'appareil

En tenant compte des conseils suivants, vous optimisez le fonctionnement de votre climatiseur de coffre :

- Améliorez l'isolation thermique du véhicule en colmatant les fentes et en suspendant des volets roulants réfléchissants ou des rideaux devant les fenêtres.
- Si le véhicule a été exposé pendant longtemps au rayonnement solaire : utilisez d'abord le climatiseur de coffre pendant un certain temps avec les fenêtres ouvertes en mode de climatisation « Circulation d'air » (☼) avant de passer en mode de climatisation « Refroidissement » (❄).
- En mode « Refroidissement » (❄), évitez d'ouvrir inutilement portes ou fenêtres.
- Choisissez une température et une vitesse de ventilation appropriées.
- Orientez les buses de ventilation de manière pertinente.
- Veillez à ce que les buses de ventilation et la grille d'aspiration ne soient pas recouvertes par du tissu, du papier ou un quelconque objet.
- Nettoyez régulièrement le filtre à air.

### 8.4 Mise en marche / à l'arrêt du climatiseur de coffre



#### REMARQUE

- Après la mise en marche, la climatisation démarre avec les valeurs dernièrement réglées.
- Avec la télécommande, vous pouvez allumer le climatiseur de coffre à partir du mode veille et le remettre en mode veille. Pour ce faire, appuyez sur la touche ①.
- Vous pouvez commander le climatiseur de coffre avec la télécommande ou avec un bus LIN. Si vous utilisez un bus LIN, la télécommande n'est pas nécessaire.
- N'utilisez pas le climatiseur de coffre si le véhicule est incliné à plus de 10°.

Quand vous mettez en marche le climatiseur de coffre, l'appareil attend quelques minutes avant d'allumer le compresseur.

### 8.5 Sélection du mode de climatisation



#### REMARQUE

Le climatiseur de coffre doit être **en marche**.

- Avec la touche **MODE**, sélectionnez le mode de climatisation désiré, voir chapitre « Modes de climatisation », page 63.
- ✓ Le climatiseur de coffre valide la réception des valeurs par un signal aigu.
- ✓ Le climatiseur de coffre commute dans le mode de climatisation sélectionné.

## 8.6 Sélection manuelle de la vitesse de ventilation







### REMARQUE

Le climatiseur de coffre doit être **en marche**.

Le ventilateur règle la force de l'arrivée d'air.

Dans les modes de climatisation « Refroidissement » (❄️) et « Circulation d'air » (🌀), il est possible de sélectionner manuellement la vitesse de ventilation. Dans les autres modes de climatisation, le climatiseur de coffre règle automatiquement la vitesse de ventilation.

Message à l'écran	Explication
	Petite vitesse de ventilation
	Vitesse moyenne de ventilation
	Grande vitesse de ventilation <b>non</b> disponible en mode de climatisation « Refroidissement » (❄️)
	Mode automatique, disponible uniquement dans les modes de climatisation « Refroidissement » (❄️), « Chauffage » (🔥) et « Déshumidification » (💧).

- Avec la touche (🌀), sélectionnez la vitesse de ventilation souhaitée.
- ✓ Le climatiseur de coffre valide la réception des valeurs par un signal aigu.
- ✓ La vitesse de ventilation est réglée.

## 8.7 Réglage de la température



### REMARQUE

Le climatiseur de coffre doit être **en marche**.

### Mode de climatisation « Refroidissement »

Dans les modes de climatisation « Refroidissement » (❄️) et « Déshumidification » (💧), vous pouvez indiquer une température entre 16 °C et 31 °C.

- Sélectionnez avec la touche **+** ou **-** la température souhaitée.
- ✓ Le climatiseur de coffre valide la réception des valeurs par un signal aigu.
- ✓ La température est réglée dans le climatiseur de coffre.

### Mode de climatisation « Chauffage »

En mode de climatisation « Chauffage » (🔥), vous pouvez indiquer une température comprise entre 16 °C et 31 °C via la télécommande.

- Sélectionnez avec la touche **+** ou **-** la température souhaitée.
- ✓ Le climatiseur de coffre valide la réception des valeurs par un signal aigu.
- ✓ La température est réglée dans le climatiseur de coffre.

## 8.8 Programmation de la minuterie

La fonction de minuterie vous permet de régler la climatisation pour une période donnée. Vous pouvez déterminer l'heure de mise en marche ou l'heure de mise à l'arrêt uniquement, ou encore les deux valeurs.



#### REMARQUE

Lors de la programmation de la minuterie, si vous n'appuyez sur aucune touche pendant 15 secondes, la télécommande repasse automatiquement au mode initial.

- Avant la programmation de la minuterie, choisissez le mode de climatisation et toutes les valeurs souhaitées (p. ex. la température).

### Réglage de l'heure de mise en marche



#### REMARQUE

Le climatiseur de coffre doit être **à l'arrêt**.

- Appuyez une fois sur la touche ⏰.
- ✓ Le symbole **ON** (📺) clignote sur l'écran de la télécommande.
- À l'aide de la touche **+** ou **-**, réglez l'heure à laquelle le climatiseur de coffre doit se mettre en marche.



- Appuyez sur la touche **SET** pour envoyer la valeur au climatiseur de coffre.
- ✓ L'heure de mise en marche est réglée dans le climatiseur de coffre.  
Le climatiseur de coffre démarre à l'heure réglée, avec le mode de climatisation choisi.
- Mettez le climatiseur de coffre en mode veille.

### Réglage de l'heure de mise à l'arrêt







#### REMARQUE

Le climatiseur de coffre doit être **en marche**.

- Appuyez deux fois sur la touche .
- ✓ Le symbole **OFF** () clignote sur l'écran de la télécommande.
- À l'aide de la touche **+** ou **-**, réglez l'heure à laquelle le climatiseur de coffre doit s'arrêter.
- Appuyez sur la touche **SET** pour envoyer la valeur au climatiseur de coffre.
- ✓ L'heure de mise à l'arrêt est réglée dans le climatiseur de coffre.  
Le climatiseur de coffre fonctionne jusqu'à l'heure réglée, avec le mode de climatisation choisi.

### Réglage de l'heure de mise en marche et l'heure d'arrêt

- Appuyez trois fois sur la touche .
- ✓ Le symbole **ON** () clignote sur l'écran de la télécommande.  
Le symbole **OFF** () est visible.
- À l'aide de la touche **+** ou **-**, réglez l'heure à laquelle le climatiseur de coffre doit se mettre en marche.
- Appuyez de nouveau sur la touche .
- ✓ Le symbole **OFF** () clignote sur l'écran de la télécommande.
- À l'aide de la touche **+** ou **-**, réglez l'heure à laquelle le climatiseur de coffre doit s'arrêter.
- Appuyez sur la touche **SET** pour envoyer la valeur au climatiseur de coffre.
- ✓ L'heure de mise en marche et l'heure d'arrêt sont réglées dans le climatiseur de coffre.  
Le climatiseur de coffre démarre à l'heure réglée, avec le mode de climatisation choisi et fonctionne jusqu'à la deuxième heure réglée.

- Mettez le climatiseur de coffre en mode veille.

### Suppression de la programmation de la minuterie

Si vous avez programmé la minuterie, vous pouvez l'effacer de la manière suivante :

- Appuyez quatre fois sur la touche .
- ✓ Le symbole de la minuterie s'éteint.
- ✓ La programmation est supprimée.



## 8.9 Activation de la fonction Sleep



### REMARQUE

La fonction Sleep est désactivée en mode « Circulation d'air » (.

Lorsque la fonction Sleep est activée, la température réglée est modifiée de 1 °C au bout d'une heure et de 2 °C au bout de deux heures, afin de garantir une température de sommeil agréable.

- Réglez la température souhaitée (voir chapitre « Réglage de la température », page 68).
- Appuyez sur la touche .
- ✓ Le symbole  s'affiche à l'écran.  
La fonction Sleep est activée.
- Pour désactiver la fonction Sleep, appuyez de nouveau sur la touche .



### REMARQUE

La fonction Sleep est désactivée si vous appuyez sur la touche **MODE**.

## 8.10 Changement des piles de la télécommande

Remplacez les piles lorsque le symbole  s'affiche à l'écran.

Le compartiment des piles se trouve au dos de la télécommande.

- Appuyez légèrement sur le couvercle du compartiment des piles et faites-le glisser dans le sens de la flèche.
- Placez les nouvelles piles (2x type AAA) en respectant les polarités indiquées dans le compartiment.
- Refermez le couvercle du compartiment des piles.



### Protégez l'environnement !

Les piles et les batteries usagées ne sont pas des déchets ménagers. Rapportez les piles défectueuses ou les batteries usagées à votre revendeur ou à un centre de collecte.

## 8.11 Réglage de l'heure

La télécommande a besoin de l'heure actuelle pour la programmation de la minuterie. L'heure est affichée sur l'écran de la télécommande.

Pour régler l'heure, procédez comme suit :



### REMARQUE

Lors du réglage de l'heure, si vous n'appuyez sur aucune touche pendant env. 10 secondes, la télécommande repasse automatiquement au mode initial.

- Appuyez assez longtemps sur la touche pour accéder au mode de réglage de l'heure.
- ✓ L'heure clignote sur l'écran de la télécommande.
- À l'aide de la touche **+** ou **-**, réglez l'heure actuelle.  
Appuyez sur la touche **+** ou **-** pendant plus longtemps que 2 s pour faire avancer ou reculer le temps plus rapidement.
- Appuyez sur la touche **SET** pour confirmer l'heure.

## 9 Nettoyage du climatiseur de coffre



### AVIS ! Risque d'endommagement !

- Ne nettoyez pas le climatiseur de coffre avec un nettoyeur à haute pression. Toute infiltration d'eau peut endommager le climatiseur de coffre.
  - N'utilisez aucun objet coupant ou dur, ni de détergents pour le nettoyage. Cela pourrait endommager le climatiseur de coffre.
  - Pour nettoyer le climatiseur de coffre, utilisez uniquement de l'eau et un détergent doux. N'utilisez en aucun cas de l'essence, du diesel ou un solvant.
- Nettoyez de temps à autre le boîtier du climatiseur de coffre et l'unité de sortie d'air avec un chiffon humide.



- Enlevez régulièrement les feuilles mortes et autres salissures qui encombrant les ouvertures de ventilation (fig. **4** 1, page 3) du climatiseur de coffre. Veillez à ne pas endommager les lamelles du climatiseur de coffre.
- Nettoyez de temps à autre la télécommande avec un chiffon légèrement humide. Il est conseillé d'utiliser un essuie-lunettes pour le nettoyage de l'écran.

## 10 Entretien du climatiseur de coffre



### AVERTISSEMENT !

Les travaux de maintenance autres que ceux décrits ici doivent être effectués uniquement par un personnel qualifié et parfaitement informé des dangers relatifs à la manipulation de réfrigérants et de climatiseurs et des règlements spécifiques. Tout travail de maintenance mal effectué risquerait d'entraîner de graves dangers.

Intervalle	Contrôle / maintenance
Régulièrement	Vérifier les écoulements d'eau de condensation : <ul style="list-style-type: none"> <li>➤ Vérifier que les écoulements d'eau de condensation (fig. <b>4</b> 2, page 3) sur les côtés du climatiseur de coffre ne sont pas bouchés et que l'eau de condensation peut s'écouler.</li> </ul>
Régulièrement	Nettoyer le filtre de l'unité de sortie d'air (fig. <b>5</b> , page 4) : <ul style="list-style-type: none"> <li>➤ Retirer le filtre (<b>1</b>) de son support.</li> <li>➤ Nettoyer le filtre (<b>1</b>) avec une solution savonneuse et le laisser sécher.</li> <li>➤ Remettre le filtre (<b>1</b>) sec en place.</li> </ul>
Une fois par an	Faire procéder à la maintenance des échangeurs thermiques : <ul style="list-style-type: none"> <li>➤ Charger une entreprise spécialisée de procéder à la maintenance des échangeurs thermiques du climatiseur de coffre.</li> </ul>
Une fois par an	Remplacer le filtre à charbon actif (fig. <b>5</b> , page 4) (optionnel) : <ul style="list-style-type: none"> <li>➤ Retirer le filtre (<b>1</b>) de son support.</li> <li>➤ Retirer le filtre à charbon actif (<b>2</b>).</li> <li>➤ Insérer un nouveau filtre à charbon actif.</li> </ul> ou <ul style="list-style-type: none"> <li>➤ Nettoyer le filtre (<b>1</b>) avec une solution savonneuse et le laisser sécher.</li> <li>➤ Remettre le filtre (<b>1</b>) sec en place.</li> </ul>

# 11 Guide de dépannage

Dysfonctionnement	Cause	Solution
Pas de puissance frigorifique	Le climatiseur de toit n'est pas en mode de refroidissement.	➤ Mettez le climatiseur de coffre en mode refroidissement.
	La température ambiante est supérieure à 52 °C.	Le climatiseur de coffre est conçu uniquement pour une température ambiante inférieure ou égale à 52 °C.
	La température réglée est supérieure à la température ambiante.	➤ Sélectionnez une température plus basse.
	La température ambiante est inférieure à 16 °C.	Le climatiseur de coffre est conçu uniquement pour une température ambiante supérieure ou égale à 16 °C.
	La protection thermique est défectueuse. Le compresseur est endommagé. Le niveau de réfrigérant est insuffisant. Le registre de l'échangeur thermique est sali.	➤ Prenez contact avec un atelier spécialisé.
	La soufflerie externe est défectueuse.	
Pas de chauffage	Le climatiseur de coffre n'est pas en mode de chauffage.	➤ Mettez le climatiseur de coffre en mode chauffage.
	La température ambiante est inférieure à 0 °C.	Le climatiseur de coffre est conçu uniquement pour une température ambiante supérieure ou égale à 0 °C.
	La température réglée est inférieure à la température ambiante.	➤ Sélectionnez une température plus élevée.
	La température ambiante est supérieure à 31 °C.	La température est réglable entre 16 °C et 31 °C.
	La protection thermique est défectueuse. Le compresseur est endommagé. Le niveau de réfrigérant est insuffisant. Le registre de l'échangeur thermique est sali.	➤ Prenez contact avec un atelier spécialisé.
	La soufflerie externe est défectueuse.	

Dysfonctionnement	Cause	Solution
Ventilation insuffisante	Le filtre à air est bouché.	➤ Nettoyez le filtre à air.
	Le registre de l'échangeur thermique est sali.	➤ Prenez contact avec un atelier spécialisé.
	La soufflerie interne est défectueuse.	
Infiltration d'eau dans le véhicule	Les ouvertures d'écoulement d'eau de condensation sont bouchées.	➤ Nettoyez les ouvertures d'écoulement d'eau de condensation.
	Les joints sont défectueux.	➤ Prenez contact avec un atelier spécialisé.
Le climatiseur de coffre ne se met pas en marche.	Il n'y a pas de tension électrique (230 V~).	➤ Contrôlez l'alimentation en tension.
	La tension est trop faible (moins de 200 V~).	➤ Prenez contact avec un atelier spécialisé.
	Le transformateur de tension est défectueux.	
	La protection thermique est défectueuse.	
	La protection par fusible de l'alimentation en tension est trop faible.	➤ Vérifiez la protection fusible de l'alimentation en tension.
Le climatiseur de coffre s'arrête.	Le filtre à air est bouché.	➤ Nettoyez le filtre à air.
	La tension est trop faible (moins de 200 V~).	➤ Prenez contact avec un atelier spécialisé.
	Le transformateur de tension est défectueux.	
	La protection thermique est défectueuse.	
	Le ventilateur du condensateur est défectueux.	
	Le registre de l'échangeur thermique est sali.	
	La soufflerie externe est défectueuse.	
Le climatiseur de coffre ne s'arrête pas.	L'un des capteurs de température est défectueux.	➤ Prenez contact avec un atelier spécialisé.

## 12 Garantie

La période de garantie légale s'applique. Si le produit s'avérait défectueux, veuillez vous adresser à un de nos partenaires de service présent dans votre pays (voir adresses au dos du présent manuel).

Nos spécialistes vous aideront avec plaisir et répondront à vos questions concernant la suite de la procédure pour la garantie.

## 13 Retraitement

### **Directives de protection de l'environnement et élimination conforme**

Toutes les organisations doivent appliquer une série de mesures visant à détecter, évaluer et contrôler l'influence que leurs activités (fabrication, produits, service après-vente, etc.) ont sur l'environnement.

Les mesures à suivre pour la détection d'effets importants sur l'environnement doivent prendre en compte les facteurs suivants :

- Utilisation de matières premières et de ressources naturelles
- Émissions dans l'atmosphère
- Écoulement de liquides
- Élimination et recyclage
- Contamination du sol

Afin de minimiser les effets sur l'environnement, le fabricant présente ci-dessous une série de consignes que toute personne interagissant avec l'appareil pendant la durée de vie de celui-ci (pour quelque raison que ce soit) doit prendre en compte.

- Tous les matériaux d'emballage doivent être éliminés (de préférence recyclés) conformément aux directives légales en vigueur dans le pays où l'élimination a lieu.
- Tous les composants du produit doivent être éliminés (de préférence recyclés) conformément aux directives légales en vigueur dans le pays où l'élimination a lieu.
- Pour une élimination correcte, l'appareil doit être transmis à un centre de recyclage, afin que tous les composants recyclables puissent être réutilisés et que les matériaux restants soient traités de manière conforme.
- Pendant l'installation, assurez-vous que l'habitacle est suffisamment aéré pour éviter la formation d'air vicié, qui pourrait être nocif pour la santé de l'utilisateur.

- Pendant l'utilisation et l'entretien, assurez-vous que les déchets toxiques (huile, graisse, etc.) sont éliminés de manière conforme.
- Afin de réduire les nuisances sonores, minimisez le niveau sonore.

Vous trouverez de plus amples informations concernant le démantèlement correct de nos produits dans les instructions de recyclage disponibles sur [dometic.com](http://dometic.com).

- Jetez les emballages dans les conteneurs de déchets recyclables prévus à cet effet.
- Lors de l'exploitation ainsi que des réparations et des travaux de maintenance, veillez à ce que le circuit de refroidissement ne soit pas endommagé et que le fluide frigorigène ne puisse s'échapper. Il s'agit d'un gaz à effet de serre, qui ne doit pas parvenir dans l'atmosphère.



Lorsque vous mettez le produit définitivement hors service, informez-vous auprès du centre de recyclage le plus proche ou auprès de votre revendeur spécialisé sur les prescriptions relatives à la récupération des déchets.

- Éliminez le produit en vous conformant uniquement aux directives de recyclage ou d'élimination en vigueur, auprès d'une entreprise de recyclage agréée.



### **Protégez l'environnement !**

Les piles et les batteries usagées ne sont pas des déchets ménagers.

Rapportez les piles défectueuses ou les batteries usagées à votre revendeur ou à un centre de collecte.

## 14 Caractéristiques techniques

	<b>FreshWell 3000</b>
Puissance frigorifique selon ISO 5151 :	2700 W
Puissance calorifique :	3000 W (2 500 W + 500 W élément chauffant supplémentaire)
Tension nominale d'entrée :	220 – 240 V~, 50/60 Hz
Intensité absorbée :	Réfrigération (50/60 Hz) : 5,1/6,2 A Chauffage (50/60 Hz) : 4,6/4,8 A
Fusible requis :	5 A
Plage de température de fonctionnement :	De 0 °C à +52 °C
Émissions sonores :	< 70 dB
Fluide frigorigène :	R-410A
Quantité de fluide frigorigène :	0,6 kg
Équivalent CO <sub>2</sub> :	1,2528 t
Potentiel d'effet de serre (GWP) :	2088
Élément chauffant supplémentaire :	500 W
Ventilateur :	3 niveaux de soufflerie 1 mode automatique
Type de protection :	IP X5
Volume max. de l'habitacle du véhicule (avec parois isolées) :	30 m <sup>3</sup>
Dimensions l x L x h :	fig. <b>6</b> , page 4
Poids :	env. 21 kg
Contrôle/certificat :	

Contient des gaz à effet de serre fluorés

Équipement hermétiquement scellé

## Manual original

**Antes de poner en funcionamiento el producto, lea atentamente estas instrucciones y consérvelas para futuras consultas. En caso de vender o entregar el producto a otra persona, entregue también estas instrucciones.**



**Encontrará las instrucciones de montaje en línea en: “dometic.com/manuals”.**

**Las indicaciones en las instrucciones de montaje van dirigidas al personal técnico de talleres familiarizado con las directivas y medidas de protección que se hayan de aplicar.**

## Índice

<b>1</b>	<b>Explicación de los símbolos</b> .....	80
<b>2</b>	<b>Indicaciones de seguridad</b> .....	81
2.1	Seguridad básica .....	81
2.2	Seguridad durante el funcionamiento del aparato .....	82
<b>3</b>	<b>Destinatarios de estas instrucciones</b> .....	83
<b>4</b>	<b>Volumen de entrega</b> .....	83
<b>5</b>	<b>Uso adecuado</b> .....	83
<b>6</b>	<b>Descripción técnica</b> .....	83
6.1	Componentes .....	84
6.2	Receptor .....	85
6.3	Mando a distancia .....	86
6.4	Modos de climatización .....	88
6.5	Funciones adicionales .....	89
<b>7</b>	<b>Antes del primer uso</b> .....	89
<b>8</b>	<b>Manejar el equipo de aire acondicionado de cajón</b> .....	90
8.1	Indicaciones básicas para el manejo .....	90
8.2	Uso del control remoto .....	91
8.3	Instrucciones para un uso óptimo .....	91
8.4	Activar y desactivar el equipo de aire acondicionado de cajón ...	92
8.5	Selección del modo de climatización .....	92
8.6	Selección manual del nivel del ventilador .....	92
8.7	Ajuste de la temperatura .....	93

8.8	Programar el temporizador . . . . .	94
8.9	Activación de la función Sleep . . . . .	96
8.10	Cambiar las pilas del control remoto . . . . .	96
8.11	Ajustar la hora . . . . .	97
<b>9</b>	<b>Limpiar el equipo de aire acondicionado de cajón . . . . .</b>	<b>97</b>
<b>10</b>	<b>Mantenimiento del equipo de aire acondicionado de cajón . . . . .</b>	<b>98</b>
<b>11</b>	<b>Solución de averías . . . . .</b>	<b>99</b>
<b>12</b>	<b>Garantía legal . . . . .</b>	<b>101</b>
<b>13</b>	<b>Gestión de residuos . . . . .</b>	<b>101</b>
<b>14</b>	<b>Datos técnicos . . . . .</b>	<b>103</b>

# 1 Explicación de los símbolos



**¡ADVERTENCIA!**

**Indicación de seguridad:** su incumplimiento puede acarrear la muerte o graves lesiones.



**¡ATENCIÓN!**

**Indicación de seguridad:** su incumplimiento puede acarrear lesiones.



**¡AVISO!**

Su incumplimiento puede acarrear daños materiales y perjudicar el correcto funcionamiento del producto.



**NOTA**

Información adicional para el manejo del producto.



## 2 Indicaciones de seguridad

El fabricante declina toda responsabilidad ante daños ocurridos en los siguientes casos:

- desperfectos en el producto debidos a influencias mecánicas y una tensión de conexión incorrecta
- modificaciones realizadas en el producto sin el expreso consentimiento del fabricante
- utilización del aparato para fines distintos a los descritos en las instrucciones

El fabricante no se hace responsable de ningún daño resultante, especialmente de los daños que pudieran producirse como consecuencia de una avería en el equipo de aire acondicionado de cajón.

Al utilizar aparatos eléctricos, respete las siguientes normas básicas de seguridad para protegerse de:

- descargas eléctricas
- peligro de incendio
- lesiones

### 2.1 Seguridad básica



#### ¡ADVERTENCIA!

- **Los aparatos eléctricos no son juguetes.**

Los niños no tienen capacidad de percibir los peligros que representan los aparatos eléctricos. No deje que los niños usen aparatos eléctricos sin estar bajo su vigilancia.

- Los niños mayores de 8 años y las personas de capacidad física, sensorial o mental disminuida, así como aquellas personas con falta de experiencia y conocimientos suficientes solo podrán utilizar este aparato bajo vigilancia o si han sido instruidos respecto al uso seguro del aparato y a los posibles peligros que pueden emanar de él.
- Los niños solo podrán realizar las tareas de limpieza y mantenimiento bajo vigilancia.
- Los niños no están autorizados a jugar con el aparato.
- Se debe vigilar a los niños para asegurarse de que no jueguen con el aparato.
- Mantenga y utilice el aparato fuera del alcance de los niños menores de 8 años.

- Utilice el aparato solo conforme a su uso adecuado.
- No realice modificaciones en el aparato.
- Solo personal técnico que conozca tanto los posibles peligros relacionados con la manipulación de refrigerantes y equipos de aire acondicionado como las normas correspondientes tiene autorización para realizar las tareas de instalación, mantenimiento y reparación del equipo de aire acondicionado de cajón. Las reparaciones que se realicen incorrectamente pueden dar lugar a situaciones de considerable peligro. En caso de reparaciones, diríjase al punto de atención al cliente de su país (direcciones al dorso).
- No utilice el equipo de aire acondicionado de cajón cerca de fluidos inflamables.
- Asegúrese de que no haya objetos inflamables situados o instalados en el área de salida de aire. La distancia debe ser como mínimo de 50 cm.
- No introduzca las manos en las salidas de ventilación ni inserte objetos extraños en el equipo de aire acondicionado de cajón.
- En caso de incendio, **no** abra la tapa superior del equipo de aire acondicionado de cajón y utilice medios de extinción autorizados. No utilice agua para extinguir el fuego.
- Si el cable de conexión resulta dañado, deberá ser reemplazado por el fabricante, por el servicio de atención al cliente o por una persona cualificada para así evitar posibles peligros.



### ¡AVISO!

- Si se producen fallos en el circuito de refrigerante, un taller especializado debe controlar el equipo de aire acondicionado de cajón y repararlo según las normativas. Nunca se debe dejar salir refrigerante a la atmósfera.
- No deje objetos pesados encima del aparato ni lo someta a presiones.

## 2.2 Seguridad durante el funcionamiento del aparato



### ¡ADVERTENCIA!

- Siempre que realice tareas en el aparato desconecte la alimentación de corriente.



### ¡AVISO!

- Este equipo de aire acondicionado de cajón no está concebido para su uso en maquinaria agrícola ni de construcción.

- Utilice el aparato solo cuando la carcasa y los cables no presenten daños.

### 3 Destinatarios de estas instrucciones

Estas instrucciones de uso van dirigidas al usuario del equipo de aire acondicionado de cajón.

### 4 Volumen de entrega

- Equipo de aire acondicionado de cajón Dometic FreshWell
- Instrucciones de uso

### 5 Uso adecuado

El equipo de aire acondicionado de techo de Dometic FreshWell 3000 es adecuado únicamente para autocaravanas, caravanas y otros vehículos con estancias para vivir. **No** es adecuado para casas o viviendas.

El equipo de aire acondicionado de cajón **no** es apropiado para su instalación en maquinaria de construcción, en maquinaria agrícola o en maquinaria similar. En caso de que se produzcan vibraciones demasiado fuertes no se garantiza un funcionamiento correcto.

El funcionamiento del FreshWell 3000 está garantizado para temperaturas entre 0 °C y 52 °C.

### 6 Descripción técnica

El equipo de aire acondicionado de cajón climatiza el habitáculo con aire frío deshumedecido, sin polvo ni suciedad.

El equipo de aire acondicionado de cajón se maneja con el control remoto.

**NOTA**

El equipo de aire acondicionado de cajón es capaz de bajar la temperatura en el habitáculo del vehículo hasta un valor determinado. La temperatura que se ha de alcanzar para enfriar depende del tipo de vehículo, de la temperatura ambiente y de la potencia frigorífica de su equipo de aire acondicionado de cajón.

Si la temperatura exterior es menor de 16 °C, el equipo de aire acondicionado de cajón deja de enfriar. En este caso, utilice únicamente el modo de climatización "Aire de circulación" (i8).

## 6.1 Componentes

El circuito de refrigeración del equipo de aire acondicionado de cajón consta de los siguientes componentes principales (fig. 1, página 2):

- **Compresor (1)**

El compresor aspira el refrigerante utilizado y lo condensa. De este modo aumenta la presión y, con ello, también la temperatura del refrigerante.

- **Condensador (2)**

El licuefactor integrado funciona como refrigerador o intercambiador de calor. El aire que circula absorbe calor, el gas refrigerante caliente se enfría y se licua.

- **Evaporadores (3)**

Los evaporadores enfrían el aire que circula y lo deshumedecen. El refrigerante absorbe calor y se evapora.

- **Ventilador (4)**

El ventilador distribuye en el habitáculo el aire enfriado o calentado a través de una unidad de salida de aire.

- **Válvula de 4 vías (5)**

La válvula de 4 vías invierte el circuito de refrigeración. Con ello, el registro interior del evaporador se convierte en condensador y calienta el aire que circula.

- **Resistencia calefactora (6)**

La resistencia calefactora refuerza el efecto calefactor a temperaturas exteriores bajas.

- **Entrada de aire (7), salida de aire (8) del intercambiador de calor externo**

El aire se aspira al interior del aparato a través de la entrada de aire y sale por la salida de aire.

- **Entrada de aire (9), salida de aire (10) del intercambiador de calor interno**

El aire se aspira al interior del aparato a través de la entrada de aire y sale por la salida de aire. El intercambiador de calor interno procesa el aire enfriándolo o calentándolo, dependiendo del modo activado.

## 6.2 Receptor

El receptor (fig. **2**, página 2) consta de los siguientes elementos de mando y de indicación:

N.º	Explicación	
1	Pantalla digital	Indica la temperatura ambiente.
2	LED rojo/verde	<p><b>Luz constante roja:</b> El modo stand-by está activado</p> <p><b>Luz constante verde:</b> está activado cualquier otro modo</p> <p><b>Intermitente, roja/verde:</b> el equipo de aire acondicionado de cajón está encendido pero no hay alimentación de tensión</p>
3	LED azul	<p><b>Luz constante:</b> el modo de refrigeración está activado</p> <p><b>Intermitente:</b> el modo de deshumidificación del aire está activado</p> <p><b>Off:</b> está activado otro modo</p>
4	LED naranja	<p><b>Luz constante:</b> el modo de calefacción está activado</p> <p><b>Intermitente:</b> el modo de calefacción está activado, pero el equipo de aire acondicionado de cajón todavía no genera aire caliente porque está activada la función de deshielo o la de impedir la entrada de aire frío</p> <p>La función de deshielo evita que se forme hielo en el intercambiador de calor externo mientras esté activado el modo de refrigeración.</p> <p>La función de impedir la entrada de aire frío impide que se sople aire frío en el vehículo mientras esté activado el modo de refrigeración.</p> <p><b>Off:</b> está activado otro modo</p>
5	LED amarillo	<p><b>Luz constante:</b> la función del temporizador está activada</p> <p><b>Off:</b> la función del temporizador está desactivada</p>



Si surge un fallo, la pantalla muestra un código de errores para identificar el fallo:







R.E.O.S.	Explicación
E1	Fallo en el sensor de temperatura ambiente
E2	Fallo en el sensor de temperatura de la batería interna
E3	Fallo en el sensor de temperatura de la batería externa
E4	Fallo en la comunicación con la tarjeta de control (avería en la tarjeta de control)

### 6.3 Mando a distancia

Todos los ajustes del aparato (como por ej. el ajuste de la temperatura o la programación del temporizador) se transmiten al equipo de aire acondicionado de cajón a través del control remoto.







El control remoto dispone de los siguientes elementos de uso y de indicación (fig. 3, página 3):

N.º	Explicación
1	<p><b>Pantalla digital:</b> Indica lo siguiente:</p> <ul style="list-style-type: none"> <li>• hora</li> <li>• temperatura interior deseada (valor nominal) en °C o °F</li> <li>• temperatura interior actual</li> <li>• modo de climatización</li> <li>• nivel del ventilador</li> <li>• símbolos de funciones adicionales activas</li> <li>• estado de la batería</li> </ul>
2	<p>Tecla : Enciende el equipo de aire acondicionado y el control remoto o activa el modo Stand By</p>
3	<p>Tecla : Seleccionar el nivel del ventilador</p>
4	<p>Tecla <b>MODE</b>: Selección del modo de climatización</p>
5	<p>Tecla : Activa la función Sleep. Con la función Sleep, el valor nominal se modifica automáticamente para así proporcionar una temperatura agradable a la hora de dormir.</p>

N.º	Explicación
6	<p>Tecla :</p> <p>Si se pulsa una vez: Indica la temperatura actual del habitáculo (se muestra el símbolo .</p> <p>Si se pulsa de nuevo: Indica la temperatura establecida.</p>
7	<p>Tecla :</p> <p>Sin función</p>
8	<p>Tecla <b>°C/°F</b>:</p> <p>Cambia las unidades de temperatura entre grados centígrados (°C) y Fahrenheit (°F).</p>
9	<p>Tecla :</p> <p>Sirve para programar el temporizador y ajustar la hora.</p>
10	<p>Tecla <b>SET</b>:</p> <p>Sirve para confirmar y guardar los datos.</p>
11	<p>Tecla :</p> <p>Sin función</p>
12	<p>Tecla <b>+</b>:</p> <p>Aumenta el valor</p>
13	<p>Tecla <b>-</b>:</p> <p>Reduce el valor</p>
14	<p>Símbolo  (pilas agotadas)</p> <p>Aparece cuando las pilas del control remoto están agotadas. En ese caso remplace las pilas, véase capítulo "Cambiar las pilas del control remoto" en la página 96.</p>
15	<p>Símbolo  (enviar valor)</p> <p>Aparece brevemente mientras el control remoto envía valores al equipo de aire acondicionado.</p>

## 6.4 Modos de climatización

El equipo de aire acondicionado de cajón dispone de los siguientes modos de climatización:





modo de climatización	Indicación en pantalla	Explicación
Automático	<b>A</b>	En este modo, el equipo de aire acondicionado ajusta automáticamente la temperatura nominal y regula el compresor, la bomba de calor y la velocidad del ventilador comparando la temperatura nominal con la temperatura del espacio interior, ajustado el modo de climatización adecuado (véase siguiente tabla).  En este modo, las teclas  , <b>+</b> y <b>-</b> están desactivadas.
Enfriar		Usted establece la temperatura y la potencia del ventilador; y el equipo de aire acondicionado enfría el habitáculo a esta temperatura.
Calentar		Usted establece la temperatura y la potencia del ventilador; el equipo de aire acondicionado calienta el habitáculo a esta temperatura.
Aire de circulación		Usted determina el nivel del ventilador; el equipo de aire acondicionado introduce aire en el habitáculo.
Deshumidificación del aire		Usted establece la temperatura; el equipo de aire acondicionado enfría el habitáculo a esta temperatura, controla la potencia del ventilador y deshumidifica el habitáculo (modo de aire de circulación).  En este modo, la tecla  está desactivada.

Temperatura interior actual $\vartheta$	$\vartheta \leq 20\text{ }^{\circ}\text{C}$	$20\text{ }^{\circ}\text{C} < \vartheta < 25\text{ }^{\circ}\text{C}$	$\vartheta \geq 25\text{ }^{\circ}\text{C}$
Temperatura nominal:	20 °C	22 °C	25 °C
Modo de climatización:	Calentar o aire de circulación	Deshumidificación del aire o aire de circulación	Enfriar



## 6.5 Funciones adicionales

El equipo de aire acondicionado de cajón dispone de las siguientes funciones adicionales:

Función adicional	Indicación en pantalla	Explicación
Temporizador		El equipo de aire acondicionado se enciende a la hora ajustada.
		El equipo de aire acondicionado se apaga la hora ajustada.
		El equipo de aire acondicionado se enciende y vuelve a apagarse a las horas ajustadas.
Sleep		La temperatura ajustada variará 1 °C después de una hora y 2 °C después de dos horas para así proporcionar una temperatura agradable a la hora de dormir.

## 7 Antes del primer uso

### Controles antes de la puesta en funcionamiento

Antes de encender el equipo de aire acondicionado de cajón tenga en cuenta lo siguiente:

- ▶ Compruebe que la tensión y la frecuencia de alimentación concuerden con los valores indicados en los datos técnicos, véase página 103.
- ▶ Asegúrese de que tanto la abertura de aspiración de aire como las toberas de aire no estén obstaculizadas. Todas las rejillas de ventilación deben estar siempre libres para garantizar un rendimiento óptimo del equipo de aire acondicionado de cajón.





### ¡ATENCIÓN! ¡Peligro de sufrir lesiones!

No introduzca el dedo ni ningún objeto en las toberas de aire ni en la rejilla de aspiración.

### Ajustar la hora

- ▶ Establezca la hora actual: véase capítulo "Ajustar la hora" en la página 97.

## Ajuste de control remoto

- Coloque las pilas (véase capítulo “Cambiar las pilas del control remoto” en la página 96).
- ✓ En la pantalla aparecen todos los símbolos durante 5 segundos.
- Pulse durante 5 segundos al mismo tiempo la tecla  y la tecla .
- ✓ En la pantalla aparece el número de modelo estándar.
- Pulse durante 3 segundos la tecla **+** y la tecla **-** simultáneamente para elegir el número de modelo:
  - FreshWell 3000: 02
  - FreshJet: 07
  - FreshLight: 11
- ✓ En la pantalla aparecen todos los símbolos durante 5 segundos.
- ✓ El control remoto está listo para el funcionamiento.

# 8 Manejar el equipo de aire acondicionado de cajón

## 8.1 Indicaciones básicas para el manejo

El equipo de aire acondicionado de cajón cuenta con tres modos de funcionamiento:

Modo de funcionamiento	Características
Stand-by	El equipo de aire acondicionado de cajón está listo para el funcionamiento y puede encenderse con el control remoto.
Conectado	El equipo de aire acondicionado de cajón climatiza el habitáculo.

El **receptor** se activa cuando recibe impulsos del control remoto. La pantalla muestra (intermitentemente) el ajuste de temperatura, tras 10 segundos muestra la temperatura ambiente y seguidamente se apaga.

Con el **control remoto** usted puede

- encender el equipo de aire acondicionado de cajón desde el modo Stand By y volver a este modo
- realizar ajustes
- seleccionar funciones adicionales

## 8.2 Uso del control remoto

El control remoto **debe** apuntar hacia el receptor de infrarrojos (fig. **2** 4, página 2) situado en el receptor.

Después de pulsar una tecla, el valor se envía directamente al equipo de aire acondicionado de cajón. El equipo de aire acondicionado de cajón confirma la recepción de los datos con un sonido agudo.

### Encender o apagar únicamente el control remoto en modo stand-by



En stand-by, la pantalla del control remoto solo indica la hora.

Si el mando a distancia no está dirigido hacia el receptor de infrarrojos (fig. **2** 4, página 2) situado en el panel de control, usted puede activar o desactivar el modo stand-by del control remoto independientemente del equipo de aire acondicionado de cajón:

- Pulse la tecla .

## 8.3 Instrucciones para un uso óptimo

Tenga en cuenta las siguientes indicaciones para optimizar el modo de funcionamiento de su equipo de aire acondicionado de cajón:

- Mejore el aislamiento térmico del vehículo; para ello, aisle las rendijas y cuelgue persianas reflectantes o cortinas en las ventanas.
- Después de que el vehículo haya estado mucho tiempo expuesto a los rayos del sol: primero use durante un rato el equipo de aire acondicionado de cajón con las ventanas abiertas en el modo de climatización "Aire de circulación" () antes de seleccionar el modo de climatización "Enfriar" (.
- Evite abrir innecesariamente puertas o ventanas cuando utilice el modo de climatización "Enfriar" (.
- Seleccione una temperatura y un nivel ventilador adecuados.
- Oriente apropiadamente las toberas de aire.
- Preste atención a que las toberas y la rejilla de aspiración no estén cubiertas con paños, papel ni otros objetos.

- Limpie regularmente el filtro de aire.

## 8.4 Activar y desactivar el equipo de aire acondicionado de cajón



### NOTA

- Después del encendido comienza la climatización con los últimos valores establecidos.
- Mediante el control remoto usted puede encender el equipo de aire acondicionado de cajón desde el modo Stand By y volver a este modo. Para ello pulse la tecla
- El equipo de aire acondicionado de cajón se puede manejar con el control remoto o con un bus LIN. Si se utiliza un bus LIN, no es preciso un control remoto.
- No utilice el equipo de aire acondicionado de cajón si el vehículo tiene una inclinación de más de 10°.

Al encender el equipo de aire acondicionado de cajón, pasan unos minutos antes de que el aparato active el compresor.

## 8.5 Selección del modo de climatización



### NOTA

El equipo de aire acondicionado de cajón debe estar **encendido**.

- Seleccione el modo de climatización deseado con la tecla **MODE**, véase capítulo "Modos de climatización" en la página 88.
- ✓ El equipo de aire acondicionado de cajón confirma la recepción de los valores mediante un pitido.
- ✓ El equipo de aire acondicionado de cajón se activa en el modo de climatización seleccionado.

## 8.6 Selección manual del nivel del ventilador







### NOTA

El equipo de aire acondicionado de cajón debe estar **encendido**.

El ventilador regula la potencia de entrada de aire.

En los modos de climatización "Enfriar" (❄️) y "Aire de circulación" (🌀) es posible seleccionar manualmente el nivel del ventilador. En los demás modos de climatización, el equipo de aire acondicionado de cajón controla automáticamente el nivel del ventilador.

Indicación en pantalla	Explicación
	Nivel ventilador bajo
	Nivel ventilador medio
	Nivel ventilador alto <b>No</b> disponible en el modo de climatización "Enfriar" (❄️)
	Modo automático, únicamente disponible en los modos de climatización "Enfriar" (❄️), "Calentar" (🔥) y "Deshumidificar" (💧).

- Seleccione el nivel ventilador deseado con la tecla (🌀).
- ✓ El equipo de aire acondicionado de cajón confirma la recepción de los valores mediante un sonido agudo.
- ✓ Se ha reajustado el nivel del ventilador.

## 8.7 Ajuste de la temperatura



### NOTA

El equipo de aire acondicionado de cajón debe estar **encendido**.

### Modo "Enfriar"

En los modos de climatización "Enfriar" (❄️) y "Deshumidificar" (💧) es posible predefinir una temperatura entre 16 °C y 31 °C con el control remoto.

- Seleccione la temperatura deseada con la tecla + o -.
- ✓ El equipo de aire acondicionado de cajón confirma la recepción de los valores mediante un sonido agudo.
- ✓ La temperatura queda establecida en el equipo de aire acondicionado de cajón.

## Modo de climatización “Calentar”

En el modo de climatización “Calentar” (☀️) puede predefinir una temperatura entre 16 °C y 31 °C con el control remoto.

- Seleccione la temperatura deseada con la tecla **+** o **-**.
- ✓ El equipo de aire acondicionado de cajón confirma la recepción de los valores mediante un sonido agudo.
- ✓ La temperatura queda establecida en el equipo de aire acondicionado de cajón.

## 8.8 Programar el temporizador

Con la función de temporizador se puede establecer un período de tiempo para la climatización. Para ello se puede definir el momento de encendido o el momento de apagado, o bien ambos valores.



### NOTA

Si en la programación del temporizador no se pulsa ninguna tecla durante unos 15 segundos, entonces el control remoto vuelve al modo de salida.

- Antes de programar el temporizador, seleccione el modo de climatización y todos los valores deseados (por ej., la temperatura).

### Ajustar la hora de activación



### NOTA

El equipo de aire acondicionado de cajón debe estar **apagado**.



- Pulse la tecla ⌚ una vez.
- ✓ El símbolo **ON** (🕒) parpadea en la pantalla del control remoto.
- Use la tecla **+** o **-** para fijar a qué hora debe encenderse el equipo de aire acondicionado de cajón.
- Pulse la tecla **SET** para enviar el valor al equipo de aire acondicionado de cajón.
- ✓ La hora de activación queda fijada en el equipo de aire acondicionado de cajón. El equipo de aire acondicionado de cajón se enciende a la hora establecida en el modo de climatización seleccionado.
- Seleccione el modo stand-by del equipo de aire acondicionado de cajón.

## Ajustar la hora de desactivación







### NOTA

El equipo de aire acondicionado de cajón debe estar **encendido**.

- ▶ Pulse la tecla  dos veces.
- ✓ El símbolo **OFF**  parpadea en la pantalla del control remoto.
- ▶ Use la tecla **+** o **-** para fijar la hora a la que debe apagarse el equipo de aire acondicionado de cajón.
- ▶ Pulse la tecla **SET** para enviar el valor al equipo de aire acondicionado de cajón.
- ✓ La hora de desactivación queda fijada en el equipo de aire acondicionado de cajón.  
El equipo de aire acondicionado de cajón se apaga en el modo de climatización seleccionado a la hora ajustada.

## Ajuste del momento de encendido y apagado

- ▶ Pulse la tecla  tres veces.
- ✓ El símbolo **ON**  parpadea en la pantalla del control remoto.  
El símbolo **OFF**  es visible.
- ▶ Use la tecla **+** o **-** para fijar a qué hora debe encenderse el equipo de aire acondicionado de cajón.
- ▶ Pulse de nuevo la tecla .
- ✓ El símbolo **OFF**  parpadea en la pantalla del control remoto.
- ▶ Use la tecla **+** o **-** para fijar la hora a la que debe apagarse el equipo de aire acondicionado de cajón.
- ▶ Pulse la tecla **SET** para enviar el valor al equipo de aire acondicionado de cajón.
- ✓ Los momentos de encendido y apagado quedan establecidos en el equipo de aire acondicionado de cajón.  
El equipo de aire acondicionado de cajón se enciende en el modo de climatización seleccionado a la hora ajustada y permanece en funcionamiento hasta la segunda hora ajustada.
- ▶ Seleccione el modo stand-by del equipo de aire acondicionado de cajón.

## Desactivación de la programación del temporizador

Si ha programado el temporizador, puede desactivarlo de la siguiente manera:

- ▶ Pulse la tecla  cuatro veces.
- ✓ El símbolo del temporizador se apaga.
- ✓ La programación está cancelada.



## 8.9 Activación de la función Sleep



### NOTA

La función Sleep está desactivada en el modo "Aire de circulación" (.

Con la función Sleep activada, la temperatura establecida variará 1 °C después de una hora y 2 °C después de dos horas para así garantizar una temperatura agradable a la hora de dormir.

- ▶ Establezca la temperatura deseada (véase capítulo "Ajuste de la temperatura" en la página 93).
- ▶ Pulse la tecla .
- ✓ El símbolo  se muestra en la pantalla.  
La función Sleep está activada.
- ▶ Para desactivar la función Sleep, pulse de nuevo la tecla .



### NOTA

La función Sleep se desactivará cuando pulse la tecla **MODE**.

## 8.10 Cambiar las pilas del control remoto

Cambie las pilas cuando la pantalla muestre el símbolo .

El compartimento para pilas se encuentra en la parte trasera del control remoto.

- ▶ Presione suavemente la tapa del compartimento para pilas y deslícela en la dirección indicada por la flecha.
- ▶ Introduzca las nuevas pilas (2 del tipo AAA) en el control remoto según se indica en el compartimento para pilas.
- ▶ Cierre la tapa del compartimento para pilas.





### ¡Proteja el medio ambiente!

Las baterías y pilas no son basura doméstica.

Entregue las baterías defectuosas o las pilas vacías en un establecimiento o deposítelas en un contenedor especializado.

## 8.11 Ajustar la hora

El control remoto requiere la hora actual para la programación del temporizador. La hora se muestra en la pantalla del mando a distancia.

Para ajustar la hora lleve a cabo los siguientes pasos:



### NOTA

Si mientras se ajusta la hora no se pulsa ninguna tecla durante unos 10 segundos, el control remoto vuelve al modo de salida.

- Mantenga presionada la tecla  para acceder al modo de ajuste de hora.
- ✓ La hora parpadea en la pantalla del control remoto.
- Establezca la hora actual con la tecla **+** o **-**.  
Pulse la tecla **+** o **-** durante más de 2 s para ajustar más rápido la hora.
- Pulse la tecla **SET** para confirmar la hora.

## 9 Limpiar el equipo de aire acondicionado de cajón



### ¡AVISO! ¡Peligro de ocasionar daños materiales!

- No limpie el equipo de aire acondicionado de cajón con un limpiador de alta presión. Podría dañar el equipo de aire acondicionado si penetrara agua en él.
  - Para la limpieza no utilice ningún objeto afilado o duro ni detergentes corrosivos, ya que ello podría dañar el equipo de aire acondicionado de cajón.
  - Utilice únicamente agua con un producto neutro para la limpieza del equipo de aire acondicionado de cajón. No utilice bajo ningún concepto gasolina, diésel o disolventes.
- Limpie de vez en cuando la carcasa del sistema de aire acondicionado de cajón y la unidad de salida de aire con un paño húmedo.

- Retire regularmente la hojarasca y otro tipo de suciedad de las aberturas de ventilación (fig. **4** 1, página 3) del equipo de aire acondicionado de cajón. Tenga cuidado de no dañar las láminas del equipo de aire acondicionado de cajón.
- Limpie el control remoto con un paño húmedo cuando sea necesario. Para la limpieza de la pantalla le recomendamos una gamuza para gafas.

## 10 Mantenimiento del equipo de aire acondicionado de cajón



### ¡ADVERTENCIA!

Solo personal técnico que conozca tanto los posibles peligros relacionados con la manipulación de refrigerantes y equipos de aire acondicionado como las normas correspondientes tiene autorización para realizar trabajos de mantenimiento que difieran de los aquí descritos. Los trabajos de mantenimiento que se realicen incorrectamente pueden dar lugar a situaciones de considerable peligro.

Intervalo	Comprobación/mantenimiento
Regularmente	Control de las salidas de agua de condensación: <ul style="list-style-type: none"> <li>➤ Compruebe que las salidas de agua de condensación (fig. <b>4</b> 2, página 3) situadas a los lados del equipo de aire acondicionado de cajón estén libres y que el agua de condensación pueda fluir.</li> </ul>
Regularmente	Limpieza del filtro de la unidad de salida de aire (fig. <b>5</b> , página 4): <ul style="list-style-type: none"> <li>➤ Extraiga el filtro (<b>1</b>) del soporte.</li> <li>➤ Limpie el filtro (<b>1</b>) con una solución de detergente y déjelo secar.</li> <li>➤ Vuelva a colocar el filtro seco (<b>1</b>).</li> </ul>
Una vez al año	Mantenimiento del intercambiador de calor: <ul style="list-style-type: none"> <li>➤ Diríjase a un taller especializado para que realicen el mantenimiento de los intercambiadores de calor del equipo de aire acondicionado de cajón.</li> </ul>
Una vez al año	Para cambiar el filtro de carbón activo (fig. <b>5</b> , página 4) (opcional): <ul style="list-style-type: none"> <li>➤ Extraiga el filtro (<b>1</b>) del soporte.</li> <li>➤ Retire el filtro de carbón activo (<b>2</b>).</li> <li>➤ Coloque un nuevo filtro de carbón activo.</li> <li>o</li> <li>➤ Limpie el filtro (<b>1</b>) con una solución de detergente y déjelo secar.</li> <li>➤ Vuelva a colocar el filtro seco (<b>1</b>).</li> </ul>

# 11 Solución de averías

Avería	Causa	Solución
No se produce enfriamiento	El equipo de aire acondicionado de cajón no está en modo "Enfriar".	➤ Ponga el equipo de aire acondicionado de cajón en modo "Enfriar".
	La temperatura ambiente es superior a 52 °C.	El equipo de aire acondicionado de cajón está concebido para una temperatura ambiente hasta 52 °C.
	La temperatura ajustada es superior a la temperatura ambiente.	➤ Seleccione una temperatura inferior.
	La temperatura ambiente es inferior a 16 °C.	El equipo de aire acondicionado de cajón está concebido para una temperatura ambiente a partir de 16 °C.
	La protección contra calor está averiada.	➤ Diríjase a un taller autorizado.
	El compresor está dañado. El nivel de refrigerante es insuficiente. El registro del intercambiador de calor está sucio. El ventilador exterior está averiado.	
No calienta	El equipo empotrable de aire acondicionado no está ajustado al modo calefacción.	➤ Ajuste el equipo empotrable de aire acondicionado al modo calefacción.
	La temperatura ambiente es inferior a 0 °C.	El equipo empotrable de aire acondicionado está concebido para una temperatura ambiente superior a 0 °C.
	La temperatura ajustada es inferior a la temperatura ambiente.	➤ Seleccione una temperatura superior.
	La temperatura ambiente es superior a 31 °C.	La temperatura se puede ajustar entre 16 °C y 31 °C.
	La protección contra calor está averiada.	➤ Diríjase a un taller autorizado.
	El compresor está dañado. El nivel de refrigerante es insuficiente. El registro del intercambiador de calor está sucio. El ventilador exterior está averiado.	

Avería	Causa	Solución
Poca potencia de aire	El filtro de aire está atascado.	➤ Limpie el filtro de aire.
	El registro del intercambiador de calor está sucio.	➤ Diríjase a un taller autorizado.
	El ventilador interior está averiado.	
Entrada de agua en el vehículo	Las aberturas de salida para el agua de condensación están atascadas.	➤ Límpielas.
	Las juntas están dañadas.	➤ Diríjase a un taller autorizado.
El equipo de aire acondicionado de cajón no se enciende	No hay tensión de alimentación (230 V~).	➤ Controle la alimentación de tensión.
	La tensión es demasiado baja (por debajo de 200 V~).	➤ Diríjase a un taller autorizado.
	El transformador de tensión está averiado.	
	La protección contra calor está averiada.	
	La protección eléctrica de la alimentación de tensión es escasa.	➤ Compruebe la protección eléctrica de la alimentación de tensión.
El equipo de aire acondicionado de cajón deja de funcionar	El filtro de aire está atascado.	➤ Limpie el filtro de aire.
	La tensión es demasiado baja (por debajo de 200 V~).	➤ Diríjase a un taller autorizado.
	El transformador de tensión está averiado.	
	La protección contra calor está averiada.	
	El ventilador del condensador está dañado.	
	El registro del intercambiador de calor está sucio.	
	El ventilador exterior está averiado.	
El equipo de aire acondicionado de cajón no se apaga	Uno de los sensores de temperatura está averiado.	➤ Diríjase a un taller autorizado.

## 12 Garantía legal

Rige el plazo de garantía legal. Si el producto presenta algún defecto, diríjase a nuestro socio de servicio en su país (ver direcciones en el dorso de este manual).

Nuestros especialistas estarán encantados de poder ayudarle y de poder orientarle en los siguientes pasos a dar respecto a la garantía.

## 13 Gestión de residuos

### **Normas de protección del medio ambiente y gestión adecuada de residuos**

Todas las organizaciones deben adoptar una serie de medidas para identificar, evaluar y controlar la influencia que sus actividades (fabricación, productos, servicios y demás) ejercen sobre el medio ambiente.

Las medidas a seguir para detectar repercusiones importantes en el medio ambiente deben tener en cuenta los siguientes factores:

- Empleo de materias primas y recursos naturales
- Emisiones atmosféricas
- Derrames de fluidos
- Gestión de residuos y reciclaje
- Contaminación del suelo

Para minimizar las repercusiones en el medio ambiente, el fabricante presenta a continuación una serie de indicaciones que deberán ser tenidas en cuenta por todas aquellas personas que (por el motivo que sea) interactúen con el aparato durante el transcurso de su vida útil.

- Todo el material de embalaje debe descartarse (de preferencia reciclándose) conforme a las normas legales del país donde se realice la gestión de residuos.
- Todos los componentes del producto deben descartarse (de preferencia reciclándose) conforme a las normas legales del país donde se realice la gestión de residuos.
- Para una correcta gestión de residuos, el aparato debe entregarse a un centro de reciclaje autorizado para asegurarse de que se reutilicen todos los componentes reciclables y que el resto de los materiales se desechen según las normativas.
- Asegúrese durante la instalación de que el habitáculo reciba ventilación suficiente para evitar la acumulación de aire viciado que podría resultar perjudicial para la salud del usuario.

- Asegúrese durante el uso y el mantenimiento de que todas las sustancias nocivas (aceite, grasa y demás) se desechen según las normativas.
- Mantenga el nivel de ruido bajo para reducir la contaminación sonora.

En nuestra página web [dometic.com](http://dometic.com) encontrará más información acerca de la correcta desinstalación de nuestros productos.

- Deseche el material de embalaje en el contenedor de reciclaje correspondiente.
- Controle tanto durante el funcionamiento como en el transcurso de reparaciones y trabajos de mantenimiento que el circuito de refrigeración no esté dañado y que no puedan producirse fugas de refrigerante. Este actúa como gas de efecto invernadero y no debería entrar en contacto con el medio ambiente.



Cuando vaya a desechar definitivamente el producto, infórmese en el centro de reciclaje más cercano o en un comercio especializado sobre las normas pertinentes de gestión de residuos.

- Descarte el producto únicamente de acuerdo con las normas válidas de reciclaje o gestión de residuos en una empresa autorizada de gestión de residuos.



### **¡Proteja el medio ambiente!**

Las baterías y pilas no son basura doméstica.

Entregue las baterías defectuosas o las pilas vacías en un establecimiento o deposítelas en un contenedor especializado.

## 14 Datos técnicos

	<b>FreshWell 3000</b>
Potencia de refrigeración conforme a ISO 5151:	2700 W
Potencia calorífica:	3000 W (2500 W + 500 W elemento calefactor adicional)
Tensión nominal de entrada:	220 – 240 V~, 50/60 Hz
Consumo de corriente:	Enfriar (50/60 Hz): 5,1/6,2 A Calentar (50/60 Hz): 4,6/4,8 A
Fusibles necesarios:	5 A
Rango de temperatura de funcionamiento:	de 0 °C a +52 °C
Emisiones de ruido:	< 70 dB
Refrigerante:	R-410A
Cantidad de refrigerante:	0,6 kg
Equivalente de CO <sub>2</sub> :	1,2528 t
Índice GWP:	2088
Elemento calefactor adicional:	500 W
Ventilador:	3 niveles de ventilador 1 modo automático
Clase de protección:	IP X5
Volumen máx. de habitáculo del vehículo (con paredes aisladas):	30 m <sup>3</sup>
Dimensiones L x A x H:	fig. <b>6</b> , página 4
Peso:	aprox. 21 kg
Homologación/certificado:	

Contiene gases de efecto invernadero fluorados

Aparato sellado herméticamente

## Manual original

**Por favor, leia atentamente este manual antes da colocação em funcionamento do aparelho e guarde-o em local seguro. Em caso de transmissão do produto, entregue o manual ao novo utilizador.**



**As instruções de montagem encontram-se online em: “[dometic.com/manuals](http://dometic.com/manuals)”.**

**As indicações nas instruções de montagem destinam-se a técnicos especializados em oficinas familiarizados com as diretivas e as medidas de proteção aplicáveis.**

## Índice

<b>1</b>	<b>Explicação dos símbolos</b> .....	105
<b>2</b>	<b>Indicações de segurança</b> .....	106
2.1	Princípios básicos de segurança. ....	106
2.2	Segurança durante a utilização do aparelho .....	107
<b>3</b>	<b>Destinatários do presente manual</b> .....	108
<b>4</b>	<b>Material fornecido</b> .....	108
<b>5</b>	<b>Utilização adequada</b> .....	108
<b>6</b>	<b>Descrição técnica</b> .....	108
6.1	Componentes .....	109
6.2	Recetor .....	110
6.3	Controlo remoto .....	111
6.4	Modos de climatização .....	113
6.5	Funções adicionais .....	114
<b>7</b>	<b>Antes da primeira utilização</b> .....	114
<b>8</b>	<b>Operar o sistema de climatização para caixa de arrumação</b> .....	115
8.1	Indicações básicas relativas à operação .....	115
8.2	Utilizar o controlo remoto .....	116
8.3	Indicação para uma melhor utilização .....	116
8.4	Ligar e desligar o sistema de climatização para caixa de arrumação. ....	117
8.5	Selecionar o modo de climatização .....	117
8.6	Selecionar manualmente o nível de ventilação .....	117
8.7	Regular a temperatura .....	118



8.8	Programar o temporizador . . . . .	119
8.9	Ativar a função "Sleep" . . . . .	121
8.10	Substituir as pilhas do controlo remoto . . . . .	121
8.11	Definir a hora . . . . .	122
<b>9</b>	<b>Limpar o sistema de climatização para caixa de arrumação.</b> . . . .	<b>123</b>
<b>10</b>	<b>Manutenção do sistema de climatização para caixa de arrumação.</b> . . . .	<b>124</b>
<b>11</b>	<b>Eliminar falhas</b> . . . . .	<b>125</b>
<b>12</b>	<b>Garantia</b> . . . . .	<b>127</b>
<b>13</b>	<b>Eliminação</b> . . . . .	<b>128</b>
<b>14</b>	<b>Dados técnicos</b> . . . . .	<b>130</b>

## 1 Explicação dos símbolos



### **AVISO!**

**Indicação de segurança:** o incumprimento pode provocar a morte ou ferimentos graves.



### **PRECAUÇÃO!**

**Indicação de segurança:** o incumprimento pode provocar ferimentos.



### **NOTA!**

O incumprimento pode causar danos materiais e pode prejudicar o funcionamento do produto.



### **OBSERVAÇÃO**

Informações suplementares sobre a operação do produto.

## 2 Indicações de segurança

O fabricante não se responsabiliza por danos nos seguintes casos:

- Danos no produto resultantes de influências mecânicas e tensão de conexão incorreta
- Alterações ao produto sem autorização expressa do fabricante
- Utilização para outras finalidades que não as descritas no manual de instruções

O mesmo não se responsabiliza em caso de danos recorrentes, sobretudo danos recorrentes que possam ocorrer devido à falha de funcionamento do sistema de climatização para caixa de arrumação.

Tenha em atenção as seguintes medidas de segurança fundamentais durante a utilização de aparelhos elétricos para a proteção contra:

- Choque elétrico
- Perigo de incêndio
- Ferimentos

### 2.1 Princípios básicos de segurança



#### AVISO!

- **Os aparelhos elétricos não são brinquedos!**

As crianças não conseguem avaliar adequadamente os perigos decorrentes dos equipamentos elétricos. Não permita que as crianças utilizem equipamentos elétricos sem supervisão.

- Este aparelho pode ser utilizado por crianças a partir dos 8 anos, assim como por pessoas com capacidades físicas, sensoriais ou mentais reduzidas ou com insuficiente experiência e conhecimento, quando supervisionadas ou quando tenham recebido informação acerca da utilização segura do aparelho e compreendam os perigos dela resultantes.
- A limpeza e a manutenção por parte do utilizador não podem ser efetuadas por crianças sem supervisão.
- As crianças não podem brincar com o aparelho.
- As crianças devem ser supervisionadas para assegurar que não brincam com o aparelho.
- Guarde e utilize o aparelho fora do alcance de crianças com idade inferior a 8 anos.
- Utilize o aparelho apenas para o fim previsto.

- Não deve executar quaisquer alterações ou modificações no aparelho!
- A instalação, a manutenção e as reparações no sistema de climatização para caixa de arrumação apenas devem ser realizadas por técnicos especializados familiarizados com os perigos inerentes durante o manuseamento com agentes de refrigeração e sistemas de ar condicionado ou com as normas em vigor. As reparações inadequadas podem levar a perigos graves. Em caso de reparação, entre em contacto com o centro de assistência técnica do seu país (endereços no verso).
- Não coloque o sistema de climatização para caixa de arrumação nas proximidades de líquidos inflamáveis.
- Preste atenção para que os objetos inflamáveis não sejam armazenados nem montados na área da saída de ar. A distância tem de ser de, pelo menos, 50 cm.
- Não coloque as mãos nas saídas de ar e não insira objetos estranhos no sistema de climatização para caixa de arrumação.
- Em caso de incêndio, **não** solte a tampa superior do sistema de climatização para caixa de arrumação mas utilize antes os agentes de extinção permitidos. Não utilize água para apagar incêndios.
- Se danificar o cabo de conexão deste aparelho, o mesmo tem de ser substituído pelo fabricante, pelo seu serviço de assistência técnica ou por uma pessoa com qualificações equivalentes para evitar perigos.



### NOTA!

- Se ocorrerem falhas no circuito do agente de refrigeração do sistema de climatização para caixa de arrumação, o sistema de climatização para caixa de arrumação tem de ser verificado e devidamente colocado em funcionamento por uma empresa especializada. O agente de refrigeração nunca pode ser libertado para o ar livre.
- Não coloque objetos pesados sobre o aparelho e não o exponha a qualquer tipo de pressão.

## 2.2 Segurança durante a utilização do aparelho



### AVISO!

- Para realizar trabalhos no aparelho, desconecte sempre a fonte de alimentação.

**NOTA!**

- O sistema de climatização para caixa de arrumação não está adequado para o funcionamento em máquinas agrícolas nem em máquinas para a construção civil.
- Utilize o aparelho apenas quando o corpo e os cabos não apresentam danos.

### 3 Destinatários do presente manual

Este manual de instruções destina-se ao utilizador do sistema de climatização para caixa de arrumação.

### 4 Material fornecido

- Sistema de climatização para caixa de arrumação Dometic FreshWell
- Manual de instruções

### 5 Utilização adequada

O sistema de climatização para caixa de arrumação Dometic FreshWell 3000 destina-se exclusivamente a autocaravanas, caravanas e outros veículos com espaços habitacionais. O mesmo **não** é adequado para casas nem apartamentos.

O sistema de climatização para caixa de arrumação **não** é adequado para instalação em máquinas para a construção civil, máquinas agrícolas ou equipamentos de trabalho semelhantes. Caso se produzam vibrações demasiado fortes, o funcionamento correto deixa de estar garantido.

A função do FreshWell 3000 está garantida para temperaturas entre 0 °C e 52 °C.

### 6 Descrição técnica

O sistema de climatização para caixa de arrumação confere ao habitáculo ar fresco desumidificado sem pó e sujidade.

O sistema de climatização para caixa de arrumação é comandado com o controlo remoto.

**OBSERVAÇÃO**

O sistema de climatização para caixa de arrumação está concebido para reduzir a temperatura no habitáculo do veículo até um determinado valor. A temperatura a alcançar durante a refrigeração depende do tipo de veículo, da temperatura ambiente e da capacidade de refrigeração do seu sistema de climatização para caixa de arrumação.

A uma temperatura exterior inferior a 16 °C, o sistema de climatização para caixa de arrumação não refrigera mais. Neste caso, utilize apenas o modo de climatização "Circulação de ar" (⊞).

## 6.1 Componentes

O circuito de refrigeração do sistema de climatização para caixa de arrumação é composto por estes componentes principais (fig. 1, página 2):

- **Compressor (1)**

O compressor aspira o agente de refrigeração utilizado e comprime-o. Assim, será aumentada a pressão e também a temperatura do agente de refrigeração.

- **Condensador (2)**

O condensador montado funciona como um aparelho de refrigeração ou um permutador térmico. A passagem do fluxo de ar absorve calor, o gás do agente de refrigeração é arrefecido e fica num estado líquido.

- **Vaporizador (3)**

Os vaporizadores refrigeram o fluxo de ar e desumidificam o mesmo. O agente de refrigeração absorve calor e é vaporizado.

- **Ventilador (4)**

O ar refrigerado ou aquecido é distribuído no habitáculo do veículo por meio do ventilador através de uma unidade de saída do ar.

- **Válvula de 4 vias (5)**

A válvula de 4 vias inverte o circuito de refrigeração. Deste modo, o registo interior do vaporizador transforma-se no condensador, aquecendo o caudal de ar.

- **Resistência ao aquecimento (6)**

A resistência ao aquecimento reforça a resistência ao aquecimento com temperaturas exteriores baixas.

- **Entrada de ar (7), saída de ar (8) do permutador térmico exterior**

O ar é aspirado para dentro do aparelho pela entrada de ar e é escoado pela saída de ar.

• **Entrada de ar (9), saída de ar (10) do permutador térmico interior**

O ar é aspirado para dentro do aparelho pela entrada de ar e é escoado pela saída de ar. O permutador de calor interno processa o ar para que o ar seja arrefecido ou aquecido em função do modo ativo.

## 6.2 Recetor

O recetor (fig. 2, página 2) contém os seguintes elementos de comando e de indicação:

N.º	Explicação	
1	Mostrador digital	Indica a temperatura ambiente.
2	LED vermelho/verde	<p><b>Luz permanente, vermelho:</b> o modo de standby está ativado</p> <p><b>Luz permanente, verde:</b> qualquer outro modo está ativado</p> <p><b>Intermitente, vermelho/verde:</b> o sistema de climatização para caixa de arrumação está ligado, no entanto, a alimentação de tensão não está disponível</p>
3	LED azul	<p><b>Luz permanente:</b> o modo de arrefecimento está ativado</p> <p><b>Intermitente:</b> o modo de desumidificação do ar está ativado</p> <p><b>Desl.:</b> um outro modo está ativado</p>
4	LED cor de laranja	<p><b>Luz permanente:</b> o modo de aquecimento está ativado</p> <p><b>Intermitente:</b> o modo de aquecimento está ativado, no entanto, o sistema de climatização para caixa de arrumação ainda não gere ar quente, pois a função de descongelação ou a função de prevenção de ar frio está ativada</p> <p>A função de descongelação previne a formação de gelo no permutador térmico externo enquanto o modo de arrefecimento estiver ativado.</p> <p>A função de prevenção de ar frio previne que o ar frio seja soprado para dentro do veículo enquanto o modo de arrefecimento estiver ativado.</p> <p><b>Desl.:</b> qualquer outro modo está ativado</p>
5	LED amarelo	<p><b>Luz permanente:</b> a função do temporizador está ativada</p> <p><b>Desl.:</b> a função do temporizador está desativada</p>



Se ocorrer um erro, o monitor exibe um código de erro para a identificação do mesmo:







Código	Explicação
E1	Erro nas sondas de temperatura ambiente
E2	Erro nas sondas de temperatura das baterias interiores
E3	Erro nas sondas de temperatura das baterias exteriores
E4	Erro de comunicação da placa de controlo (falha da placa de controlo)

### 6.3 Controlo remoto

Todas as configurações no aparelho (p.ex. configuração da temperatura, programação do temporizador) são transferidos para o sistema de climatização para caixa de arrumação por meio do controlo remoto.

Estão disponíveis os seguintes elementos de comando e de indicação no controlo remoto (fig. **3**, página 3):







N.º	Explicação
1	<p><b>Mostrador digital:</b></p> <p>indica as seguintes funcionalidades:</p> <ul style="list-style-type: none"> <li>• Horas</li> <li>• Temperatura ambiente pretendida (valor nominal) em °C ou °F</li> <li>• Temperatura interior atual</li> <li>• Modo de climatização</li> <li>• Nível de ventilação</li> <li>• Símbolos para as funções adicionais ativas</li> <li>• Estado da bateria</li> </ul>
2	<p>Botão :</p> <p>liga o sistema de ar condicionado e o controlo remoto ou ativa o modo standby</p>
3	<p>Botão :</p> <p>seleciona o nível de ventilação</p>
4	<p>Botão <b>MODE</b>:</p> <p>seleciona o modo de climatização</p>
5	<p>Botão :</p> <p>ativa a função "Sleep". Com a função "Sleep", o valor nominal é modificado automaticamente de modo a proporcionar uma temperatura agradável para dormir.</p>

N.º	Explicação
6	<p>Botão :</p> <p>Premir uma vez: Indica a temperatura atual do habitáculo (é exibido o símbolo ).</p> <p>Premir de novo: Indica a temperatura ajustada.</p>
7	<p>Botão : sem função</p>
8	<p>Botão <b>°C/°F</b>: alterna a unidade de temperatura entre Celsius (°C) e Fahrenheit (°F)</p>
9	<p>Botão : programa o temporizador e ajusta a hora</p>
10	<p>Botão <b>SET</b>: confirma e grava os dados</p>
11	<p>Botão : sem função</p>
12	<p>Botão <b>+</b>: aumenta o valor</p>
13	<p>Botão <b>-</b>: reduz o valor</p>
14	<p>Símbolo  (pilhas sem carga) É exibido quando as pilhas do controlo remoto estão descarregadas. Neste caso, substitua as pilhas, ver capítulo “Substituir as pilhas do controlo remoto” na página 121.</p>
15	<p>Símbolo  (enviar valores) É exibido por breves instantes sempre que o controlo remoto envia valores para o sistema de ar condicionado.</p>







## 6.4 Modos de climatização

O sistema de climatização para caixa de arrumação dispõe dos seguintes modos de climatização:

Modo de climatização	Mensagem no mostrador	Explicação	
Automático	<b>A</b>	Neste modo, o sistema de ar condicionado regula automaticamente a temperatura nominal e regula o compressor, a bomba de aquecimento e a velocidade do ventilador comparando a temperatura nominal e a temperatura interior e regula o modo de climatização adequado (ver a seguinte tabela).  Neste modo, os botões  , <b>+</b> e <b>-</b> estão desativados.	
Refrigerar		Defina a temperatura e a potência do ventilador, o ar condicionado refrigera o habitáculo para essa temperatura.	
Aquecer		Defina a temperatura e a potência do ventilador, o ar condicionado aquece o habitáculo para essa temperatura.	
Circulação de ar		Determine o nível de ventilação, o ar condicionado sopra ar para o habitáculo.	
Desumidificação do ar		Defina a temperatura, o ar condicionado refrigera o habitáculo para essa temperatura, comanda a potência de ventilação e desumidifica o habitáculo (funcionamento de circulação de ar).  Neste modo, o botão  está desativado.	
<b>Temperatura ambiente atual</b> $\vartheta$	$\vartheta \leq 20\text{ }^{\circ}\text{C}$	$20\text{ }^{\circ}\text{C} < \vartheta < 25\text{ }^{\circ}\text{C}$	$\vartheta \geq 25\text{ }^{\circ}\text{C}$
Temperatura nominal:	20 °C	22 °C	25 °C
Modo de climatização:	aquecer ou circulação de ar	desumidificação do ar ou circulação de ar	refrigerar

## 6.5 Funções adicionais

O sistema de climatização para caixa de arrumação oferece as seguintes funções adicionais:

Função adicional	Mensagem no mostrador	Explicação
Timer		○ ar condicionado liga-se à hora definida.
		○ ar condicionado desliga-se à hora definida.
		○ ar condicionado liga-se e volta a desligar-se às horas definidas.
Sleep		A temperatura definida é modificada em 1 °C após uma hora e 2 °C após duas horas, de modo a proporcionar uma temperatura agradável para dormir.

## 7 Antes da primeira utilização

### Controlos antes da colocação em funcionamento

Antes de ligar o sistema de climatização para caixa de arrumação, tenha em consideração o seguinte:

- Controle se a tensão e a frequência de alimentação correspondem aos valores que constam nos dados técnicos, ver página 130.
- Certifique-se de que tanto a abertura de aspiração do ar, assim como os bocais de ar estão desobstruídos. Todas as grelhas de ventilação têm de estar desimpedidas para assegurar uma potência ótima do sistema de climatização para caixa de arrumação.





#### **PRECAUÇÃO! Perigo de ferimentos!**

Não introduza as mãos ou objetos nos bocais de ar nem da grelha de aspiração.

### Definir a hora

- Configure as horas atuais: ver capítulo “Definir a hora” na página 122.

## Ajustar o controlo remoto

- ▶ Insira as pilhas (ver capítulo “Substituir as pilhas do controlo remoto” na página 121).
- ✓ O mostrador apresenta todos os símbolos durante 5 segundos.
- ▶ Durante estes 5 segundos, prima simultaneamente os botões  e .
- ✓ O mostrador apresenta o número de modelo padrão.
- ▶ Dentro de 3 segundos, prima simultaneamente os botões **+** e **-** para seleccionar o número de modelo:
  - FreshWell 3000: 02
  - FreshJet: 07
  - FreshLight: 11
- ✓ O mostrador apresenta todos os símbolos durante 5 segundos.
- ✓ O controlo remoto está operacional.

# 8 Operar o sistema de climatização para caixa de arrumação

## 8.1 Indicações básicas relativas à operação

O sistema de climatização para caixa de arrumação dispõe de três modos de funcionamento:

Modo de funcionamento	Características
Standby	O sistema de climatização para caixa de arrumação está operacional e pode ser ligado com o controlo remoto.
Ligado	O sistema de climatização para caixa de arrumação climatiza o habitáculo.

O **recetor** é ativado quando recebe impulsos do controlo remoto. O monitor indica a configuração da temperatura (de modo intermitente). Após 10 segundos, o monitor indica a temperatura ambiente e depois o mesmo é desligado.

Através do **controlo remoto** pode

- comutar o sistema de climatização para caixa de arrumação a partir do modo standby e voltar a ligá-lo para o modo standby.
- Efetuar as configurações
- Escolher as funções adicionais

## 8.2 Utilizar o controlo remoto

Durante a operação, o controlo remoto **tem** de estar alinhado para o recetor de infravermelhos (fig. **2** 4, página 2) existente no recetor.

Após o acionamento de um botão, o valor é diretamente enviado ao sistema de climatização para caixa de arrumação. O sistema de climatização para caixa de arrumação confirma a receção dos dados com um som alto.

### Ligar ou colocar apenas o controlo remoto no modo standby



No modo standby, o mostrador do controlo remoto exhibe apenas as horas.

Quando o controlo remoto não está alinhado em relação ao recetor de infravermelhos (fig. **2** 4, página 2) no painel de comando, poderá comutar o controlo remoto para o modo standby separadamente do sistema de climatização para caixa de arrumação ou ligá-lo:

- Prima o botão .

## 8.3 Indicação para uma melhor utilização

Se respeitar as seguintes indicações, o funcionamento do seu sistema de climatização para caixa de arrumação é otimizado:

- Melhore o isolamento térmico do veículo, vedando as fissuras e pendurando estores refletores ou cortinas na janela.
- Depois de o veículo ter estado bastante tempo exposto aos raios solares: Opere o sistema de climatização para caixa de arrumação exclusivamente com janelas abertas durante um determinado período no modo de climatização “Circulação de ar” () antes de ligar o modo de climatização “Refrigerar” (.
- No modo de climatização “Refrigerar” (), evite aberturas desnecessárias de portas e janelas.
- Escolha uma temperatura adequada e um nível de ventilação apropriado.
- Alinhe os bocais de ventilação de modo conveniente.

- Preste atenção para que os bocais de ar e a grade de aspiração não sejam cobertos por panos, papéis e outros objetos.
- Limpe regularmente o filtro de ar.

## 8.4 Ligar e desligar o sistema de climatização para caixa de arrumação



### OBSERVAÇÃO

- Após a ativação, a climatização é iniciada com os valores configurados por último.
- Com o controlo remoto pode comutar o sistema de climatização para caixa de arrumação a partir do modo standby e voltar a ligá-lo para o modo standby. Para isso, pressione o botão ①.
- Poderá operar o sistema de climatização para caixa de arrumação com o controlo remoto ou com um bus LIN. Se utilizar um bus LIN, não é necessário o controlo remoto.
- Não utilize o sistema de climatização para caixa de arrumação se o veículo estiver inclinado em mais de 10°.

Se ligar o sistema de climatização para caixa de arrumação, o aparelho aguarda alguns minutos antes de ligar o compressor.

## 8.5 Selecionar o modo de climatização



### OBSERVAÇÃO

O sistema de climatização para caixa de arrumação tem de estar **ligado**.

- Através do botão **MODE**, selecione o modo de climatização pretendido capítulo “Modos de climatização” na página 113.
- ✓ O sistema de climatização para caixa de arrumação confirma a receção dos valores com um som alto.
- ✓ O sistema de climatização para caixa de arrumação é comutado para o modo de climatização.

## 8.6 Selecionar manualmente o nível de ventilação







### OBSERVAÇÃO

O sistema de climatização para caixa de arrumação tem de estar **ligado**.

O ventilador regula a intensidade do fluxo de ar.

Nos modos de climatização “Refrigerar” (❄️) e “Circulação de ar” (🌀), o nível de ventilação pode ser selecionado manualmente. Nos restantes modos de climatização, o sistema de climatização para caixa de arrumação comanda automaticamente o nível de ventilação.

Mensagem no mostrador	Explicação
	Nível de ventilação baixo
	Nível de ventilação médio
	Nível de ventilação elevado <b>não</b> disponível no modo de climatização “Refrigerar” (❄️)
	Modo automático apenas disponível nos modos de climatização “Refrigerar” (❄️), “Aquecer” (☀️) e “Desumidificar” (💧).

- Com o botão (🌀), selecione o nível de ventilação pretendido.
- ✓ O sistema de climatização para caixa de arrumação confirma a receção dos valores com um som alto.
- ✓ O nível de ventilação está configurado de novo.

## 8.7 Regular a temperatura



### OBSERVAÇÃO

O sistema de climatização para caixa de arrumação tem de estar **ligado**.

### Modo de climatização “Refrigerar”

Nos modos de climatização “Refrigerar” (❄️) e “Desumidificar” (💧) é possível definir uma temperatura entre 16 °C e 31 °C através do controlo remoto.

- Selecione a temperatura pretendida com o botão + ou -.
- ✓ O sistema de climatização para caixa de arrumação confirma a receção dos valores com um som alto.
- ✓ A temperatura está configurada no sistema de climatização para caixa de arrumação.

## Modo de climatização “Aquecer”

No modo de climatização “Aquecer” (☀️) é possível definir uma temperatura entre 16 °C e 31 °C através do controlo remoto.

- Selecione a temperatura pretendida com o botão **+** ou **-**.
- ✓ O sistema de climatização para caixa de arrumação confirma a receção dos valores com um som alto.
- ✓ A temperatura está configurada no sistema de climatização para caixa de arrumação.

## 8.8 Programar o temporizador

Com a função do temporizador poderá configurar um período pretendido para a climatização. Neste caso, é possível predefinir apenas o momento de ativação, apenas o momento de desativação ou ambos.



### OBSERVAÇÃO

Se, no momento da programação do temporizador, durante 15 segundos não for acionado um botão do controlo remoto, o controlo remoto volta a mudar para o modo inicial.



- Antes de programar o temporizador, selecione o modo de climatização, bem como todos os valores pretendidos (por ex., a temperatura).

## Configurar o momento de ativação



### OBSERVAÇÃO

O sistema de climatização para caixa de arrumação tem de estar **desligado**.

- Prima o botão  uma vez.
- ✓ O símbolo **ON**  pisca no mostrador do controlo remoto.
- Configure as horas em que deve ser ligado o sistema de climatização para caixa de arrumação com o botão **+** ou **-**.
- Prima o botão **SET** para enviar o valor para o sistema de climatização para caixa de arrumação.



- ✓ O momento de ativação está configurado no sistema de climatização para caixa de arrumação.  
O sistema de climatização para caixa de arrumação liga-se no modo de climatização selecionado à hora definida.
- Coloque o sistema de climatização para caixa de arrumação no modo standby.

### Configurar o momento de desativação







#### OBSERVAÇÃO

O sistema de climatização para caixa de arrumação tem de estar **ligado**.

- Prima o botão  duas vezes.
- ✓ O símbolo **OFF**  pisca no mostrador do controlo remoto.
- Configure as horas em que deve ser desligado o sistema de climatização para caixa de arrumação com o botão **+** ou **-**.
- Prima o botão **SET** para enviar o valor para o sistema de climatização para caixa de arrumação.
- ✓ O momento de desativação está configurado no sistema de climatização para caixa de arrumação.  
O sistema de climatização para caixa de arrumação funciona no modo de climatização selecionado até à hora definida.

### Ajustar o momento de ativação e de desativação

- Prima o botão  três vezes.
- ✓ O símbolo **ON**  pisca no mostrador do controlo remoto.  
O símbolo **OFF**  é visível.
- Configure as horas em que deve ser ligado o sistema de climatização para caixa de arrumação com o botão **+** ou **-**.
- Prima o botão  novamente.
- ✓ O símbolo **OFF**  pisca no mostrador do controlo remoto.
- Configure as horas em que deve ser desligado o sistema de climatização para caixa de arrumação com o botão **+** ou **-**.
- Prima o botão **SET** para enviar o valor para o sistema de climatização para caixa de arrumação.



- ✓ O momento de ativação e de desativação estão configurados no sistema de climatização para caixa de arrumação.  
O sistema de climatização para caixa de arrumação liga-se no modo de climatização selecionado à hora definida, permanecendo em funcionamento até à segunda hora definida.
- Coloque o sistema de climatização para caixa de arrumação no modo standby.

### Suspender a programação do temporizador

Se tiver programado um temporizador, poderá suspender essa configuração da seguinte forma:

- Prima o botão  quatro vezes.
- ✓ O símbolo do temporizador apaga.
- ✓ A programação está suspensa.



## 8.9 Ativar a função "Sleep"



### OBSERVAÇÃO

Na função "Sleep", o modo "Circulação de ar" () está desativado.

Com a função "Sleep" ativada, a temperatura configurada é modificada em 1 °C após uma hora e 2 °C após duas horas, de modo a proporcionar uma temperatura agradável para dormir.

- Configure a temperatura pretendida (ver capítulo "Regular a temperatura" na página 118).
- Prima o botão .
- ✓ O símbolo  é apresentado no mostrador.  
A função "Sleep" está ativada.
- Para desativar a função "Sleep", prima o botão  novamente.



### OBSERVAÇÃO

A função "Sleep" é desativada se premir o botão **MODE**.

## 8.10 Substituir as pilhas do controlo remoto

Substitua as pilhas quando o mostrador exibir o símbolo .

O compartimento das pilhas encontra-se na parte traseira do controlo remoto.

- Pressione ligeiramente a tampa do compartimento das pilhas e empurre-a no sentido da seta.
- Insira as novas pilhas (2 pilhas do tipo AAA) como apresentado no compartimento das pilhas do controlo remoto.
- Feche a tampa do compartimento das pilhas.



### Proteja o meio ambiente!

As baterias e pilhas não devem ser eliminadas em conjunto com o lixo doméstico.

Entregue as baterias e pilhas danificadas ou gastas no ponto de compra ou num pilhão.

## 8.11 Definir a hora

O controlo remoto requer a hora atual para a programação do temporizador. A hora é exibida no mostrador do controlo remoto.

Para configurar as horas, execute os seguintes passos:



### OBSERVAÇÃO

Se, no momento da definição da hora, não for premido qualquer botão do controlo remoto durante 10 segundos, este volta para o modo inicial.

- Prima o botão  durante alguns segundos para aceder ao modo de definição da hora.
- ✓ A hora pisca no mostrador do controlo remoto.
- Defina a hora atual com o botão **+** ou **-**.  
Prima o botão **+** ou **-** durante mais de 2 segundos para configurar a hora mais rapidamente.
- Prima o botão **SET** para confirmar a hora.

## 9 Limpar o sistema de climatização para caixa de arrumação



### NOTA! Perigo de danos!

- Não limpe o sistema de climatização para caixa de arrumação com um aparelho de limpeza de alta pressão. A penetração de água pode danificar o sistema de climatização para caixa de arrumação.
- Não utilize objetos afiados ou duros ou agentes de limpeza para a limpeza, uma vez que podem causar danos no sistema de climatização para caixa de arrumação.
- Para a limpeza do sistema de climatização para caixa de arrumação, utilize exclusivamente um detergente suave. Nunca utilize benzina, gasóleo ou solventes.

- De vez em quando, limpe o corpo do sistema de climatização para caixa de arrumação com um pano húmido.
- Remova regularmente as folhas e outra sujidade das aberturas de ventilação (fig. 4 1, página 3) localizadas no sistema de climatização para caixa de arrumação. Neste caso, preste atenção para não danificar as lamelas no sistema de climatização para caixa de arrumação.
- De vez em quando, limpe o controlo remoto com um pano ligeiramente humedecido. Para a limpeza do mostrador recomendamos um pano de limpeza para óculos.

## 10 Manutenção do sistema de climatização para caixa de arrumação



### AVISO!

Outros trabalhos de manutenção apenas devem ser realizados por técnicos especializados familiarizados com os perigos inerentes durante o manuseamento com um agente de refrigeração e sistemas de ar condicionado ou com as normas em vigor. Os trabalhos de manutenção inadequados podem provocar perigos graves.

Intervalo	Verificação/manutenção
Regularmente	<p>Verificar as aberturas para saída da água de condensação:</p> <ul style="list-style-type: none"> <li>➤ Verifique se as aberturas para saída da água de condensação (fig. <b>4</b> 2, página 3) existentes nas partes laterais do sistema de climatização para caixa de arrumação estão livres e a água de condensação existente possa escoar.</li> </ul>
Regularmente	<p>Limpar o filtro da unidade de saída do ar (fig. <b>5</b>, página 4):</p> <ul style="list-style-type: none"> <li>➤ Puxe o filtro (<b>1</b>) do suporte.</li> <li>➤ Limpe o filtro (<b>1</b>) com um agente de limpeza e deixe secar.</li> <li>➤ Volte a colocar o filtro (<b>1</b>) já seco.</li> </ul>
Uma vez por ano	<p>Solicitar a manutenção dos permutadores térmicos:</p> <ul style="list-style-type: none"> <li>➤ Solicite a manutenção dos permutadores térmicos do sistema de climatização para caixa de arrumação a uma oficina qualificada.</li> </ul>
Uma vez por ano	<p>Substituir o filtro de cartão ativado (fig. <b>5</b>, página 4) (opcional):</p> <ul style="list-style-type: none"> <li>➤ Puxe o filtro (<b>1</b>) do suporte.</li> <li>➤ Substitua o filtro de carvão ativado (<b>2</b>).</li> <li>➤ Coloque um filtro de carvão ativado novo.</li> </ul> <p>ou</p> <ul style="list-style-type: none"> <li>➤ Limpe o filtro (<b>1</b>) com um agente de limpeza e deixe secar.</li> <li>➤ Volte a colocar o filtro (<b>1</b>) já seco.</li> </ul>

# 11 Eliminar falhas

Falha	Causa	Eliminação
Sem potência de refrigeração	O sistema de climatização para caixa de arrumação não está configurado para o modo de refrigeração.	► Configure o sistema de climatização para caixa de arrumação para o modo de refrigeração.
	A temperatura ambiente é superior a 52 °C.	O sistema de climatização para caixa de arrumação foi concebido apenas para uma temperatura ambiente até 52 °C.
	A temperatura configurada é superior à temperatura ambiente.	► Selecione uma temperatura mais baixa.
	A temperatura ambiente é inferior a 16 °C.	O sistema de climatização para caixa de arrumação foi concebido apenas para uma temperatura ambiente a partir de 16 °C.
	O isolamento térmico está com defeito.	► Dirija-se a uma oficina autorizada.
	O compressor está danificado.	
	O enchimento do agente de refrigeração é insuficiente.	
	O registo do permutador térmico está sujo.	
O ventilador exterior está com defeito.		

Falha	Causa	Eliminação
Sem capacidade de aquecimento	O sistema de climatização para caixa de arrumação não está configurado para o modo de aquecimento.	► Configure o sistema de climatização para caixa de arrumação para o modo de aquecimento.
	A temperatura ambiente situa-se abaixo de 0 °C.	O sistema de climatização para caixa de arrumação foi concebido apenas para uma temperatura ambiente acima de 0 °C.
	A temperatura configurada é inferior à temperatura ambiente.	► Selecione uma temperatura mais alta.
	A temperatura ambiente é superior a 31 °C.	A temperatura pode ser ajustada entre 16 °C e 31 °C.
	O isolamento térmico está com defeito.	► Dirija-se a uma oficina autorizada.
	O compressor está danificado.	
	O enchimento do agente de refrigeração é insuficiente.	
O registo do permutador térmico está sujo.		
O ventilador exterior está com defeito.		
Potência de ar deficiente	O filtro de ar está entupido.	► Limpe o filtro de ar.
	O registo do permutador térmico está sujo.	► Dirija-se a uma oficina autorizada.
	O ventilador interior está avariado.	
Entrada de água para o veículo	As aberturas para saída da água de condensação estão obstruídas.	► Limpe as aberturas para saída da água de condensação.
	As vedações estão danificadas.	► Dirija-se a uma oficina autorizada.
O sistema de climatização para caixa de arrumação não liga	Não existe tensão de alimentação (230 V~).	► Verifique a alimentação de tensão.
	A tensão é demasiado baixa (inferior a 200 V~).	► Dirija-se a uma oficina autorizada.
	O transformador de tensão está com defeito.	
	O isolamento térmico está com defeito.	
	A proteção elétrica da alimentação de tensão é demasiado baixa.	► Verifique a proteção elétrica da alimentação de tensão.

Falha	Causa	Eliminação
O sistema de climatização para caixa de arrumação para o funcionamento.	O filtro de ar está entupido.	► Limpe o filtro de ar.
	A tensão é demasiado baixa (inferior a 200 V~).	► Dirija-se a uma oficina autorizada.
	O transformador de tensão está com defeito.	
	O isolamento térmico está com defeito.	
	O ventilador do condensador está danificado.	
O sistema de climatização para caixa de arrumação não desliga	O registo do permutador térmico está sujo.	
	O ventilador exterior está com defeito.	
	Um dos sensores de temperatura está danificado.	► Dirija-se a uma oficina autorizada.

## 12 Garantia

É válido o prazo de garantia legal. Se o produto estiver com defeito, por favor, dirija-se à assistência técnica do seu país (endereços, ver verso do manual).

Os nossos técnicos têm todo o gosto em ajudá-lo e aconselhá-lo durante o processo dos direitos de garantia.

## 13 Eliminação

### Prescrições para a proteção do meio ambiente e eliminação adequada

Todas as organizações têm de tomar uma série de medidas para detetar, avaliar e controlar o impacto que as suas atividades (fabricação, produtos, assistência técnica, etc.) têm sobre o meio ambiente.

As medidas para a deteção de impactos significativos a serem cumpridas têm de atender aos seguintes fatores:

- Utilização de matérias-primas e recursos naturais
- Emissões atmosféricas
- Saída de líquidos
- Eliminação e reciclagem
- Contaminação do solo

Para minimizar os impactos sobre o meio ambiente, o fabricante apresenta uma série de sinais que qualquer pessoa que interaja com o aparelho durante a sua vida útil deve respeitar (independentemente do motivo).

- Todo o material de embalagem tem de ser eliminado em conformidade com as prescrições legais em vigor no país onde se procede à eliminação (de preferência, reciclagem).
- Todos os componentes do produto têm de ser eliminados em conformidade com as prescrições legais em vigor no país onde se procede à eliminação (de preferência, reciclagem).
- Para uma eliminação correta, o aparelho tem de ser entregue a um centro de reciclagem devidamente autorizado para que esteja assegurado que todos os componentes recicláveis são reutilizados e que os restantes materiais são devidamente processados.
- Durante a instalação, certifique-se de que o espaço está suficientemente ventilado para evitar a existência de ar viciado que poderá ser nocivo para a saúde do operador.
- Durante o funcionamento e a manutenção, certifique-se de que elimina devidamente todos os produtos residuais (óleo, massa lubrificante, etc.).
- Mantenha o nível acústico baixo para reduzir a poluição sonora.

Para mais informações sobre a desinstalação correta dos nossos produtos, por favor consulte as indicações de reciclagem em [dometic.com](http://dometic.com).

- Sempre que possível, coloque o material de embalagem no respetivo contentor de reciclagem.



- ▶ Durante o funcionamento, bem como ao realizar reparações e trabalhos de manutenção, preste atenção para que o circuito de refrigeração não seja danificado e não possa haver fugas de agente de refrigeração. Este atua como gás de estufa e não deve se libertado para o meio ambiente.



Para colocar o produto definitivamente fora de funcionamento, por favor, informe-se junto do centro de reciclagem mais próximo ou revendedor sobre as disposições de eliminação aplicáveis.

- ▶ Elimine o produto de acordo apenas com as disposições de reciclagem ou de eliminação aplicáveis de uma empresa de eliminação autorizada.



### **Proteja o meio ambiente!**

As baterias e pilhas não devem ser eliminadas em conjunto com o lixo doméstico.

Entregue as baterias e pilhas danificadas ou gastas no ponto de compra ou num pilhão.

## 14 Dados técnicos

	<b>FreshWell 3000</b>
Potência de refrigeração em conformidade com a norma ISO 5151:	2700 W
Potência de aquecimento:	3000 W (2500 W + 500 W elemento de aquecimento adicional)
Tensão nominal de entrada:	220 – 240 V~, 50/60 Hz
Consumo de corrente:	Refrigerar (50/60 Hz): 5,1/6,2 A Aquecer (50/60 Hz): 4,6/4,8 A
Fusível necessário:	5 A
Intervalo de temperatura de funcionamento:	0 °C a +52 °C
Emissões acústicas:	< 70 dB
Agente de refrigeração:	R-410A
Quantidade do agente de refrigeração:	0,6 kg
Equivalente a CO <sub>2</sub> :	1,2528 t
Potencial de aquecimento global (GWP):	2088
Elemento de aquecimento adicional:	500 W
Ventilação:	3 níveis de ventilação 1 modo automático
Classe de proteção:	IP X5
Volume de espaço máx. do veículo (com paredes isoladas):	30 m <sup>3</sup>
Dimensões C x L x A:	fig. <b>6</b> , página 4
Peso:	aprox. 21 kg
Verificação/certificado:	

Contém gases fluorados com efeito de estufa

Equipamento hermeticamente fechado

## Istruzioni originali

**Prima di effettuare la messa in funzione, leggere accuratamente questo manuale di istruzioni, conservarlo e, nel caso in cui il prodotto venga consegnato ad un altro utente, consegnare anche le relative istruzioni.**



**Per le istruzioni di montaggio online si rimanda a: “[dometic.com/manuals](https://www.dometic.com/manuals)”.**

**Le indicazioni riportate nelle istruzioni di montaggio sono destinate al personale specializzato che opera nelle officine e che è a conoscenza delle direttive e delle misure di sicurezza da applicare.**

## Indice

<b>1</b>	<b>Spiegazione dei simboli</b> .....	132
<b>2</b>	<b>Istruzioni per la sicurezza</b> .....	133
2.1	Sicurezza di base .....	133
2.2	Sicurezza durante l'uso dell'apparecchio .....	134
<b>3</b>	<b>Destinatari di queste istruzioni</b> .....	135
<b>4</b>	<b>Dotazione</b> .....	135
<b>5</b>	<b>Conformità d'uso</b> .....	135
<b>6</b>	<b>Descrizione tecnica</b> .....	135
6.1	Componenti .....	136
6.2	Ricevitore .....	137
6.3	Controllo remoto .....	138
6.4	Modalità di climatizzazione .....	140
6.5	Funzioni supplementari .....	141
<b>7</b>	<b>Prima della messa in funzione iniziale</b> .....	141
<b>8</b>	<b>Comando del climatizzatore da incasso</b> .....	142
8.1	Indicazioni fondamentali per l'impiego .....	142
8.2	Impiego del controllo remoto .....	143
8.3	Indicazioni per un uso ottimale .....	143
8.4	Attivazione e disattivazione del climatizzatore da incasso .....	144
8.5	Selezione della modalità di climatizzazione .....	144
8.6	Selezione manuale del livello di ventilazione .....	144
8.7	Regolazione della temperatura .....	145
8.8	Programmazione del timer .....	146

8.9	Attivazione della funzione Sleep	148
8.10	Sostituzione delle batterie del controllo remoto	148
8.11	Impostazione dell'ora	149
<b>9</b>	<b>Pulizia del climatizzatore da incasso</b>	149
<b>10</b>	<b>Manutenzione del climatizzatore da incasso</b>	150
<b>11</b>	<b>Ricerca guasti</b>	151
<b>12</b>	<b>Garanzia</b>	152
<b>13</b>	<b>Smaltimento</b>	153
<b>14</b>	<b>Specifiche tecniche</b>	155

## 1 Spiegazione dei simboli



### AVVERTENZA!

Avviso di sicurezza: la mancata osservanza di questo avviso può causare ferite gravi anche mortali.



### ATTENZIONE!

**Avviso di sicurezza:** la mancata osservanza di questo avviso può essere causa di lesioni.



### AVVISO!

La mancata osservanza di questa nota può causare danni materiali e compromettere il funzionamento del prodotto.



### NOTA

Informazioni integranti relative all'impiego del prodotto.

## 2 Istruzioni per la sicurezza

Il produttore non si assume nessuna responsabilità per danni nei seguenti casi:

- danni al prodotto dovuti a influenze meccaniche o a un'errata tensione di allacciamento
- modifiche al prodotto senza esplicita autorizzazione del produttore
- impiego per altri fini rispetto a quelli descritti nel manuale di istruzioni

Non si assume alcuna responsabilità per tutti i danni indiretti, in particolare anche per quelli derivanti da un mancato funzionamento del climatizzatore da incasso.

Durante l'uso di apparecchi elettrici attenersi alle seguenti misure di sicurezza fondamentali per proteggersi da:

- scosse elettriche
- pericolo di incendio
- lesioni

### 2.1 Sicurezza di base



#### **AVVERTENZA!**

- **Gli apparecchi elettrici non sono giocattoli!**

I bambini non sono in grado di valutare correttamente i pericoli connessi con gli apparecchi elettrici. Non permettere l'uso di apparecchi elettrici ai bambini se non in presenza di adulti.

- Il presente apparecchio può essere usato sia da bambini dagli 8 anni in su, sia da persone con ridotte capacità fisiche, sensoriali o mentali o con poca esperienza o conoscenze, se non lasciati soli o se istruiti sull'utilizzo sicuro dell'apparecchio e in grado di capire i pericoli che possono sorgere.
- La pulizia e la manutenzione da parte dell'utente non possono essere compiute da bambini lasciati soli.
- I bambini non devono giocare con l'apparecchio.
- Controllare che i bambini non giochino con l'apparecchio.
- Conservare e utilizzare l'apparecchio lontano dalla portata dei bambini al di sotto degli 8 anni.
- Utilizzare l'apparecchio solamente in conformità all'uso previsto.
- Non apportare modifiche o trasformazioni all'apparecchio!

- I lavori di installazione, manutenzione e riparazione del climatizzatore da incasso possono essere effettuati solo da personale qualificato informato sui pericoli connessi all'uso del refrigerante e dei climatizzatori e a conoscenza delle relative prescrizioni. Le riparazioni che non vengono eseguite in maniera corretta possono causare ingenti pericoli. In caso di riparazioni, rivolgersi al Centro di assistenza del proprio Paese (l'indirizzo si trova sul retro di questo manuale).
- Non utilizzare il climatizzatore da incasso nelle vicinanze di liquidi infiammabili.
- Assicurarsi che nella zona di fuoriuscita dell'aria non siano collocati o montati oggetti infiammabili. La distanza minima deve essere di 50 cm.
- Non mettere le mani nelle bocchette di aerazione e non introdurre nessun corpo estraneo nel climatizzatore da incasso.
- In caso di incendio **non** rimuovere il coperchio superiore del climatizzatore da incasso, bensì utilizzare un agente estinguente autorizzato. Non tentare di estinguere l'incendio con acqua.
- Se il cavo di allacciamento di questo apparecchio viene danneggiato, farlo sostituire dal produttore, dal suo Servizio Assistenza Clienti oppure da una persona sufficientemente qualificata, al fine di evitare pericoli.

**AVVISO!**

- Qualora dovessero presentarsi guasti al circuito del refrigerante del climatizzatore da incasso, farlo controllare e riparare correttamente da un tecnico specializzato. Non scaricare mai il refrigerante nell'atmosfera.
- Non mettere oggetti pesanti sull'apparecchio e non sottoporlo a pressione.

**2.2****Sicurezza durante l'utilizzo dell'apparecchio****AVVERTENZA!**

- Interrompere sempre l'alimentazione elettrica quando si opera sull'apparecchio.

**AVVISO!**

- Il climatizzatore da incasso non è adatto all'impiego su macchine agricole ed edili.

- Azionare l'apparecchio solamente se l'alloggiamento e i cavi non sono danneggiati.

### 3 Destinatari di queste istruzioni

Queste istruzioni per l'uso si rivolgono agli utenti del climatizzatore da incasso.

### 4 Dotazione

- Climatizzatore da incasso Dometic FreshWell
- Manuale di istruzioni

### 5 Conformità d'uso

Il climatizzatore da incasso Dometic FreshWell 3000 è idoneo esclusivamente per camper, caravan e altri veicoli con locali abitativi. **Non** è idoneo per case e appartamenti.

Il climatizzatore da incasso **non** è adatto per essere installato su macchine edili, macchine agricole oppure macchine da lavoro simili. In caso di vibrazione eccessiva non è garantito un funzionamento corretto.

Il funzionamento di FreshWell 3000 è garantito a temperature da 0 °C a 52 °C.

### 6 Descrizione tecnica

Il climatizzatore da incasso immette nell'abitacolo aria fredda e deumidificata, senza polvere o sporco.

Il climatizzatore da incasso viene gestito con un controllo remoto.

**NOTA**

Il climatizzatore da incasso è in grado di abbassare la temperatura dell'abitacolo del veicolo fino a un determinato valore. La temperatura raggiungibile con il raffreddamento dipende dal modello del veicolo, dalla temperatura ambiente e dalla capacità di raffreddamento del proprio climatizzatore da incasso.

Se la temperatura esterna è inferiore a 16 °C, il climatizzatore da incasso non raffredda più. In questo caso, utilizzare solo la modalità di climatizzazione "Aria di ricircolo" (⌘).

## 6.1 Componenti

Il circuito di raffreddamento del climatizzatore da incasso è costituito dai seguenti componenti principali (fig. **1**, pagina 2):

- **Compressore (1)**

Il compressore aspira il refrigerante utilizzato e lo comprime. In questo modo aumenta la pressione e di conseguenza anche la temperatura del refrigerante.

- **Condensatore (2)**

Il condensatore integrato funziona come un radiatore o uno scambiatore di calore. L'aria circolante assorbe calore, il gas refrigerante caldo si raffredda e diventa liquido.

- **Evaporatore (3)**

Gli evaporatori raffreddano l'aria circolante e la deumidificano. Il refrigerante assorbe il calore ed evapora.

- **Ventilatore (4)**

L'aria raffreddata o riscaldata viene inviata nell'abitacolo del veicolo attraverso il ventilatore mediante un'unità di fuoriuscita dell'aria.

- **Valvola a 4 vie (5)**

La valvola a 4 vie inverte il circuito di raffreddamento. In questo modo il registro interno dell'evaporatore funge da condensatore e riscalda il flusso d'aria.

- **Resistenza termica (6)**

La resistenza termica potenzia l'effetto riscaldante con temperature ambiente basse.

- **Ingresso dell'aria (7), uscita dell'aria (8) dello scambiatore di calore esterno**

Tramite l'ingresso dell'aria, l'aria viene aspirata nell'apparecchio ed espulsa tramite l'uscita dell'aria.



- **Ingresso dell'aria (9), uscita dell'aria (10) dello scambiatore di calore interno**

Tramite l'ingresso dell'aria, l'aria viene aspirata nell'apparecchio ed espulsa tramite l'uscita dell'aria. Lo scambiatore di calore interno raffredda o riscalda l'aria in base alla modalità attiva.

## 6.2 Ricevitore

Il ricevitore (fig. **2**, pagina 2) contiene i seguenti elementi di comando e indicazione:

N.	Spiegazione
1	Display digitale      Indica la temperatura ambiente.
2	LED rosso/verde <b>Luce fissa, rossa:</b> è attiva la modalità stand-by <b>Luce fissa, verde:</b> è attiva una qualsiasi altra modalità <b>Luce intermittente, rossa/verde:</b> è attivo il climatizzatore da incasso, ma non c'è tensione di alimentazione
3	LED blu <b>Luce fissa:</b> è attiva la modalità di raffreddamento <b>Intermittente:</b> è attiva la modalità di deumidificazione dell'aria <b>Off:</b> è attiva un'altra modalità
4	LED arancione <b>Luce fissa:</b> è attiva la modalità di riscaldamento <b>Intermittente:</b> la modalità di riscaldamento è attiva, ma il climatizzatore da incasso non produce ancora aria calda perché è attiva la funzione di sbrinamento o quella di impedimento di aria fredda. La funzione di sbrinamento impedisce la formazione di ghiaccio sullo scambiatore di calore esterno quando è attiva la modalità di raffreddamento. La funzione di impedimento di aria fredda fa sì che non venga immessa aria fredda nel veicolo quando è attiva la modalità di raffreddamento. <b>Off:</b> è attiva una qualsiasi altra modalità
5	LED giallo <b>Luce fissa:</b> è attiva la funzione timer <b>Off:</b> la funzione timer è disattivata

Quando si verifica un errore, il display mostra un codice per la sua identificazione:



R.E.O.S.	Spiegazione
E1	Errore sonda temperatura ambiente
E2	Errore sonda temperatura batteria interna
E3	Errore sonda temperatura batteria esterna
E4	Errore di comunicazione della scheda di comando (guasto alla scheda di comando)

### 6.3 Controllo remoto







Tutte le impostazioni dell'apparecchio (ad es. regolazione della temperatura, programmazione del timer) vengono trasmesse al climatizzatore da incasso mediante il controllo remoto.

Sul controllo remoto sono disponibili i seguenti elementi di comando e di indicazione (fig. **3**, pagina 3):

#### N. Spiegazione







- Display digitale:**  
 mostra le informazioni seguenti.
  - Ora
  - Temperatura ambiente desiderata (valore nominale) in °C o °F
  - Temperatura ambiente reale
  - Modalità di climatizzazione
  - Livello di ventilazione
  - Simboli per le funzioni supplementari attive
  - Stato della batteria
- Tasto :  
 Accende il climatizzatore e il controllo remoto o li commuta nella modalità stand-by
- Tasto :  
 Selezione del livello di ventilazione
- Tasto **MODE**:  
 Selezione della modalità di climatizzazione
- Tasto :  
 Attivazione della funzione Sleep. Con la funzione Sleep il valore nominale viene modificato automaticamente, in modo da garantire una temperatura piacevole durante il sonno.

**N. Spiegazione**

- 
- 6 Tasto :  
Premuto una volta: Indica la temperatura attuale nell'abitacolo (viene visualizzato il simbolo ).  
Premuto nuovamente: Indica la temperatura impostata.
- 
- 7 Tasto :  
Senza funzione
- 
- 8 Tasto **°C/°F**:  
Commutazione dell'unità di misura della temperatura tra Celsius (°C) e Fahrenheit (°F)
- 
- 9 Tasto :  
Programmazione del timer e impostazione dell'ora
- 
- 10 Tasto **SET**:  
Conferma e salvataggio dei dati
- 
- 11 Tasto :  
Senza funzione
- 
- 12 Tasto **+**:  
Per aumentare il valore
- 
- 13 Tasto **-**:  
Per diminuire il valore
- 
- 14 Simbolo  (batterie scariche):  
Viene visualizzato quando le batterie del controllo remoto sono scariche. Sostituire le batterie (vedi a questo proposito capitolo "Sostituzione delle batterie del controllo remoto" a pagina 148).
- 
- 15 Simbolo  (invio valori):  
Viene visualizzato brevemente quando il controllo remoto invia i valori al climatizzatore.
-

## 6.4 Modalità di climatizzazione





Il climatizzatore da incasso dispone delle seguenti modalità di climatizzazione:

Modalità di climatizzazione	Messaggio sul display	Spiegazione
Automatico	<b>A</b>	In questa modalità, il climatizzatore imposta automaticamente la temperatura nominale e regola il compressore, la pompa di calore e la velocità della ventola comparando la temperatura nominale e quella interna e impostando la modalità di climatizzazione giusta (vedi tabella seguente).  In questa modalità i tasti  , <b>+</b> e <b>-</b> sono disattivati.
Refrigerazione		Si imposta la temperatura e la potenza di ventilazione desiderate; il climatizzatore raffredda l'abitacolo a questa temperatura.
Riscaldamento		Si imposta la temperatura e la potenza di ventilazione desiderate; il climatizzatore riscalda l'abitacolo a questa temperatura.
Aria di ricircolo		Si imposta il livello della ventola e il climatizzatore immette aria nell'abitacolo.
Deumidificazione dell'aria		Si imposta la temperatura, il climatizzatore raffredda l'abitacolo a questa temperatura, regola la necessaria potenza del ventilatore e deumidifica l'abitacolo (funzionamento aria di ricircolo).  In questa modalità viene disattivato il tasto  .

Temperatura interna attuale $\vartheta$	$\vartheta \leq 20\text{ }^{\circ}\text{C}$	$20\text{ }^{\circ}\text{C} < \vartheta < 25\text{ }^{\circ}\text{C}$	$\vartheta \geq 25\text{ }^{\circ}\text{C}$
Temperatura nominale:	20 °C	22 °C	25 °C
Modalità di climatizzazione:	Riscaldamento o aria di ricircolo	Deumidificazione dell'aria o aria di ricircolo	Refrigerazione

## 6.5 Funzioni supplementari

Il climatizzatore da incasso offre le seguenti funzioni supplementari:

Funzione supplementare	Messaggio sul display	Spiegazione
Timer		Il climatizzatore viene acceso all'orario impostato.
		Il climatizzatore viene spento all'orario impostato.
		Il climatizzatore viene acceso e spento agli orari impostati.
Sleep		Dopo un'ora la temperatura impostata viene modificata di 1 °C e dopo due ore di 2 °C, in modo da garantire una piacevole temperatura durante il sonno.

## 7 Prima della messa in funzione iniziale

### Controlli prima della messa in funzione

Prima di accendere il climatizzatore da incasso, osservare quanto segue:

- Controllare se la tensione e la frequenza di alimentazione corrispondono ai valori riportati nelle specifiche tecniche, vedi pagina 155.
- Assicurarsi che l'apertura di aspirazione dell'aria e le bocchette dell'aria siano libere. Per garantire una potenza ottimale del climatizzatore da incasso, tutte le griglie di aerazione devono essere sempre libere.



#### **ATTENZIONE! Rischio di lesioni!**



Non inserire le dita o eventuali oggetti nelle bocchette dell'aria o nella griglia di aspirazione.

### Impostazione dell'ora

- Per regolare l'ora vedi capitolo "Impostazione dell'ora" a pagina 149.

### Impostazione del controllo remoto

- Inserire le batterie (vedi capitolo "Sostituzione delle batterie del controllo remoto" a pagina 148).
- ✓ Il display visualizza per 5 secondi tutti i simboli.

- Durante questi 5 secondi premere contemporaneamente il tasto  e il tasto .
- ✓ Il display mostra il numero del modello standard.
- Entro 3 secondi premere contemporaneamente il tasto **+** e il tasto **-** per selezionare il numero del modello:
  - FreshWell 3000: 02
  - FreshJet: 07
  - FreshLight: 11
- ✓ Il display visualizza per 5 secondi tutti i simboli.
- ✓ Il controllo remoto è pronto all'uso.

## 8 Comando del climatizzatore da incasso

### 8.1 Indicazioni fondamentali per l'impiego

Il climatizzatore da incasso dispone di tre modalità di funzionamento:

Modalità di funzionamento	Caratteristiche
Stand-by	Il climatizzatore da incasso è pronto per il funzionamento e può essere acceso con il controllo remoto.
Acceso	Il climatizzatore da incasso climatizza l'abitacolo.

Il **ricevitore** si accende quando riceve impulsi dal controllo remoto. Il display visualizza (lampeggiando) l'impostazione della temperatura, dopo 10 secondi mostra la temperatura ambiente, quindi si spegne.

Il **controllo remoto** permette di

- accendere il climatizzatore da incasso dalla modalità stand-by e commutarlo di nuovo nella modalità stand-by.
- effettuare le impostazioni
- selezionare le funzioni supplementari

## 8.2 Impiego del controllo remoto

Quando si utilizza il controllo remoto, quest'ultimo **deve** essere orientato verso il ricevitore IR (fig. **2** 4, pagina 2) del ricevitore.

Dopo aver premuto un tasto, il valore viene inviato direttamente al climatizzatore da incasso. Il climatizzatore da incasso conferma la ricezione dei dati emettendo un segnale acustico alto.

### Come accendere o commutare in modalità stand-by solo il controllo remoto

In modalità stand-by, il display del controllo remoto indica solo l'ora.

Se il controllo remoto non è orientato verso il ricevitore IR (fig. **2** 4, pagina 2) posto sul pannello di controllo, è possibile commutare nella modalità stand-by, oppure accendere il controllo remoto in modo separato rispetto al climatizzatore da incasso:

- Premere il tasto ①.

## 8.3 Indicazioni per un uso ottimale

Attenendosi alle seguenti indicazioni potete ottimizzare l'uso del vostro climatizzatore da incasso:

- Migliorare l'isolamento termico del veicolo chiudendo ermeticamente le fessure e applicando alle finestre tende a rullo riflettenti o tende.
- Dopo che il veicolo è stato esposto per lungo tempo ai raggi del sole: prima di inserire la modalità di climatizzazione "Raffreddamento" (☼), azionare il climatizzatore da incasso per un po' di tempo con le finestre aperte nella modalità di climatizzazione "Aria di ricircolo" (✳).
- Nella modalità di climatizzazione "Raffreddamento" (☼) evitare di aprire finestre e porte quando non è necessario.
- Selezionare una temperatura e un livello di ventilazione adatti.
- Orientare opportunamente le bocchette dell'aria.
- Assicurarsi che le bocchette dell'aria e le griglie di aspirazione non siano ostruite da panni, carta o altri oggetti.
- Pulire il filtro dell'aria con regolarità.

## 8.4 Attivazione e disattivazione del climatizzatore da incasso



### NOTA

- Dopo l'accensione, viene avviata la climatizzazione con gli ultimi valori impostati.
- Con il controllo remoto è possibile accendere il climatizzatore da incasso a partire dalla modalità stand-by e commutarlo di nuovo in stand-by. A questo scopo, premere il tasto ①.
- È possibile comandare il climatizzatore da incasso con il controllo remoto o tramite un bus LIN. Se si utilizza un bus LIN, il controllo remoto non è necessario.
- Non utilizzare il climatizzatore da incasso se il veicolo è inclinato più di 10°.

Quando si attiva il climatizzatore da incasso, l'apparecchio attende alcuni minuti prima che il compressore si sia attivato.

## 8.5 Selezione della modalità di climatizzazione



### NOTA

Il climatizzatore da incasso deve essere **acceso**.

- Con il tasto **MODE** selezionare la modalità di climatizzazione desiderata, vedi capitolo "Modalità di climatizzazione" a pagina 140.
- ✓ Il climatizzatore da incasso conferma la ricezione dei valori con un segnale acustico alto.
- ✓ Il climatizzatore da incasso passa alla modalità di climatizzazione selezionata.

## 8.6 Selezione manuale del livello di ventilazione







### NOTA

Il climatizzatore da incasso deve essere **acceso**.

Il ventilatore regola la potenza dell'adduzione d'aria.

Nelle modalità di climatizzazione "Refrigerazione" (❄) e "Aria di ricircolo" (🌀), il livello di ventilazione può essere selezionato manualmente. Nelle altre modalità di climatizzazione, il climatizzatore da incasso aziona automaticamente il livello di ventilazione.



Messaggio sul display	Spiegazione
	livello di ventilazione basso
	livello di ventilazione medio
	livello di ventilazione alto <b>non</b> disponibile in modalità di climatizzazione "Refrigerazione" (❄️)
	Modalità automatica disponibile solo nelle modalità di climatizzazione "Refrigerazione" (❄️), "Riscaldamento" (🔥) e "Deumidificazione" (💧).

- Con il tasto  selezionare il livello di ventilazione desiderato.
- ✓ Il climatizzatore da incasso conferma la ricezione dei valori emettendo un segnale acustico alto.
- ✓ Il livello di ventilazione è stato nuovamente impostato.

## 8.7 Regolazione della temperatura



### NOTA

Il climatizzatore da incasso deve essere **acceso**.

### Modalità di climatizzazione "Refrigerazione"

Nelle modalità di climatizzazione "Refrigerazione" (❄️) e "Deumidificazione" (💧), attraverso il controllo remoto si può impostare una temperatura tra i 16 °C e i 31 °C.

- Selezionare la temperatura desiderata con i tasti + o -.
- ✓ Il climatizzatore da incasso conferma la ricezione dei valori emettendo un segnale acustico alto.
- ✓ La temperatura nel climatizzatore da incasso è impostata.

### Modalità di climatizzazione "Riscaldamento"

Nella modalità di climatizzazione "Riscaldamento" (🔥) è possibile preimpostare con il controllo remoto una temperatura compresa fra 16 °C e 31 °C.

- Selezionare la temperatura desiderata con i tasti + o -.

- ✓ Il climatizzatore da incasso conferma la ricezione dei valori emettendo un segnale acustico alto.
- ✓ La temperatura nel climatizzatore da incasso è impostata.

## 8.8 Programmazione del timer

Con la funzione Timer è possibile impostare il periodo di tempo desiderato per la climatizzazione. Si può inserire solo l'orario di accensione o quello di disinserimento, oppure entrambi.



### NOTA

Se durante la programmazione del timer sul controllo remoto per 15 secondi non viene premuto nessun tasto, il controllo remoto ritorna alla modalità di partenza.



- Prima di programmare il timer, selezionare la modalità di climatizzazione e tutti i valori desiderati (p. es. la temperatura).

### Impostazione dell'orario di accensione



### NOTA

Il climatizzatore da incasso deve essere **spento**.

- Premere una volta il tasto .
- ✓ Il simbolo **ON** () sul display del controllo remoto lampeggia.
- Con il tasto **+** o **-** impostare l'ora per la quale il climatizzatore da incasso deve essere acceso.
- Per inviare il valore al climatizzatore da incasso, premere il tasto **SET**.
- ✓ Nel climatizzatore da incasso è impostata l'ora di accensione. Il climatizzatore da incasso si avvia all'orario di accensione impostato, con la modalità di climatizzazione selezionata.
- Commutare il climatizzatore da incasso nella modalità stand-by.

### Impostazione dell'orario di spegnimento





### NOTA

Il climatizzatore da incasso deve essere **acceso**.

- Premere due volte il tasto .

- ✓ Il simbolo **OFF** (20:00) sul display del controllo remoto lampeggia.
- Con il tasto **+** o **-** impostare l'ora alla quale il climatizzatore da incasso deve essere spento.
- Per inviare il valore al climatizzatore da incasso, premere il tasto **SET**.
- ✓ L'ora di spegnimento nel climatizzatore da incasso è impostata.  
Il climatizzatore da incasso rimane in funzione nella modalità di climatizzazione selezionata fino all'orario impostato.

### Impostazione dell'orario di accensione e di spegnimento

- Premere tre volte il tasto .
- ✓ Il simbolo **ON** (8:00) sul display del controllo remoto lampeggia.  
Viene visualizzato il simbolo **OFF** (20:00).
- Con il tasto **+** o **-** impostare l'ora per la quale il climatizzatore da incasso deve essere acceso.
- Premere di nuovo il tasto .
- ✓ Il simbolo **OFF** (20:00) sul display del controllo remoto lampeggia.
- Con il tasto **+** o **-** impostare l'ora alla quale il climatizzatore da incasso deve essere spento.
- Per inviare il valore al climatizzatore da incasso, premere il tasto **SET**.
- ✓ Nel climatizzatore da incasso è stato impostato l'orario di accensione e di spegnimento.  
All'orario impostato il climatizzatore da incasso si avvia con la modalità di climatizzazione selezionata e rimane in funzione fino al secondo orario impostato.
- Commutare il climatizzatore da incasso nella modalità stand-by.

### Disattivazione della programmazione del timer

Se è stato programmato il timer, è possibile disattivarlo nel seguente modo:

- Premere quattro volte il tasto .
- ✓ Il simbolo del timer si spegne.
- ✓ La programmazione è stata disattivata.

## 8.9 Attivazione della funzione Sleep



### NOTA

La funzione Sleep viene disattivata in modalità "Aria di ricircolo" (🌀).

Quando la funzione Sleep è attivata, la temperatura impostata viene modificata di 1 °C dopo un'ora e di 2 °C dopo due ore, per garantire una piacevole temperatura durante il sonno.

- Impostare la temperatura desiderata (vedi capitolo "Regolazione della temperatura" a pagina 145).
- Premere il tasto
- ✓ Sul display viene visualizzato il simbolo .  
La funzione Sleep viene attivata.
- Per disattivare la funzione Sleep, premere nuovamente il tasto .



### NOTA

La funzione Sleep viene disattivata quando si preme il tasto **MODE**.

## 8.10 Sostituzione delle batterie del controllo remoto

Sostituire le batterie quando sul display viene visualizzato il simbolo .

Il vano batterie si trova sul retro del controllo remoto.

- Premere leggermente il coperchio del vano batterie e aprirlo spingendolo in direzione della freccia.
- Inserire le batterie nuove (2 x tipo AAA) come indicato nel vano batterie del controllo remoto.
- Chiudere il coperchio del vano batterie.



### Protegete l'ambiente!

Gli accumulatori e le batterie non devono essere raccolti insieme ai rifiuti domestici.

Consegnare gli accumulatori difettosi o le batterie usate al rivenditore o presso un centro di raccolta.

## 8.11 Impostazione dell'ora

Ai fini della programmazione del timer è necessario che sul controllo remoto sia impostata l'ora corretta. L'ora viene visualizzata sul display del controllo remoto.

Per impostare l'ora, eseguire le seguenti operazioni:



### NOTA

Se durante l'impostazione dell'ora sul controllo remoto non viene premuto nessun tasto per ca. 10 secondi, il controllo remoto torna alla modalità di partenza.

- Per accedere alla modalità di impostazione dell'ora, tenere premuto a lungo il tasto .
- ✓ L'ora lampeggia sul display del controllo remoto.
- Con il tasto **+** e **-** impostare l'ora corretta.  
Per regolare più velocemente l'ora in avanti o indietro, tenere premuto il tasto **+** o **-** per più di 2 s.
- Per confermare l'ora, premere il tasto **SET**.

## 9 Pulizia del climatizzatore da incasso



### AVVISO! Pericolo di danni!

- Non pulire il climatizzatore da incasso con un'idropulitrice. Le infiltrazioni d'acqua possono danneggiare il climatizzatore da incasso.
  - Per la pulizia non utilizzare oggetti appuntiti o duri o detergenti aggressivi, poiché possono danneggiare il climatizzatore da incasso.
  - Per la pulizia del climatizzatore da incasso, utilizzare solo acqua e un detergente delicato. Non utilizzare in nessun caso benzina, diesel o solventi.
- Pulire di tanto in tanto l'alloggiamento del climatizzatore da incasso e l'unità di fuoriuscita dell'aria con un panno umido.
  - Rimuovere regolarmente le foglie secche e l'altra sporcizia dalle aperture per la ventilazione (fig. **4** 1, pagina 3) del climatizzatore da incasso. Durante questa operazione, prestare attenzione a non danneggiare le lamelle del climatizzatore da incasso.

- Di tanto in tanto, pulire il controllo remoto con un panno leggermente umido. Per pulire il display si consiglia di utilizzare un panno per la pulizia degli occhiali.

## 10 Manutenzione del climatizzatore da incasso



### AVVERTENZA!

I lavori di manutenzione diversi da quelli qui descritti devono essere effettuati solo da personale qualificato informato sui pericoli connessi all'uso del refrigerante e dei climatizzatori e a conoscenza delle relative prescrizioni. I lavori di manutenzione non eseguiti correttamente possono causare ingenti pericoli.

Intervallo	Controllo/manutenzione
Regolarmente	<p>Controllare gli scarichi dell'acqua di condensa:</p> <ul style="list-style-type: none"> <li>➤ Controllare che gli scarichi dell'acqua di condensa (fig. <b>4</b> 2, pagina 3) posti ai lati del climatizzatore da incasso siano liberi e che l'acqua di condensa prodotta possa fuoriuscire.</li> </ul>
Regolarmente	<p>Pulire il filtro dell'unità dei diffusori d'aria (fig. <b>5</b>, pagina 4):</p> <ul style="list-style-type: none"> <li>➤ Estrarre il filtro (<b>1</b>) dal supporto.</li> <li>➤ Pulire il filtro (<b>1</b>) con una soluzione detergente e lasciare che il filtro si asciughi.</li> <li>➤ Rimontare il filtro asciutto (<b>1</b>).</li> </ul>
Una volta all'anno	<p>Sottoporre lo scambiatore di calore a manutenzione:</p> <ul style="list-style-type: none"> <li>➤ Fare eseguire la manutenzione dello scambiatore di calore del climatizzatore da incasso da un'officina specializzata.</li> </ul>
Una volta all'anno	<p>Sostituire il filtro a carboni attivi (fig. <b>5</b>, pagina 4) (opzionale):</p> <ul style="list-style-type: none"> <li>➤ Estrarre il filtro (<b>1</b>) dal supporto.</li> <li>➤ Estrarre il filtro a carboni attivi (<b>2</b>).</li> <li>➤ Montare un nuovo filtro a carboni attivi.</li> </ul> <p>o</p> <ul style="list-style-type: none"> <li>➤ Pulire il filtro (<b>1</b>) con una soluzione detergente e lasciare che il filtro si asciughi.</li> <li>➤ Rimontare il filtro asciutto (<b>1</b>).</li> </ul>

# 11 Ricerca guasti

Guasto	Causa	Soluzione
Nessuna capacità di raffreddamento	Il climatizzatore da incasso non è impostato sulla modalità di raffreddamento.	► Impostare il climatizzatore da incasso sulla modalità di raffreddamento.
	La temperatura ambiente è superiore a 52 °C.	Il climatizzatore da incasso è progettato solo per temperature ambiente fino a 52 °C.
	La temperatura impostata è superiore alla temperatura ambiente.	► Selezionare una temperatura inferiore.
	La temperatura ambiente è inferiore a 16 °C.	Il climatizzatore da incasso è progettato solo per temperature ambiente a partire da 16 °C.
	La protezione termica è guasta. Il compressore è danneggiato. La quantità di refrigerante è insufficiente. Il registro dello scambiatore di calore è sporco. Il ventilatore esterno è guasto.	► Rivolgersi a un' officina specializzata autorizzata.
	Riscaldamento non attivo	Il climatizzatore da incasso non è impostato sulla modalità di riscaldamento.
Riscaldamento non attivo	La temperatura ambiente è inferiore a 0 °C.	Il climatizzatore da incasso è studiato solo per temperature ambiente superiori a 0 °C.
	La temperatura impostata è inferiore alla temperatura ambiente.	► Selezionare una temperatura superiore.
	La temperatura ambiente è superiore a 31 °C.	La temperatura impostabile è tra 16 °C e 31 °C.
	La protezione termica è guasta. Il compressore è danneggiato. La quantità di refrigerante è insufficiente. Il registro dello scambiatore di calore è sporco. Il ventilatore esterno è guasto.	► Rivolgersi a un' officina specializzata autorizzata.

<b>Guasto</b>	<b>Causa</b>	<b>Soluzione</b>
Cattiva capacità di aerazione	Il filtro dell'aria è intasato.	➤ Pulire il filtro dell'aria.
	Il registro dello scambiatore di calore è sporco.	➤ Rivolgersi a un'officina specializzata autorizzata.
	Il ventilatore interno è guasto.	
Infiltrazione di acqua nel veicolo	Le aperture di scarico per l'acqua di condensa sono intasate.	➤ Pulire le aperture di scarico per l'acqua di condensa.
	Le guarnizioni sono danneggiate.	➤ Rivolgersi a un'officina specializzata autorizzata.
Il climatizzatore da incasso non si accende	Non è presente tensione di alimentazione (230 V~).	➤ Controllare la tensione di alimentazione.
	La tensione è troppo bassa (inferiore a 200 V~).	➤ Rivolgersi a un'officina specializzata autorizzata.
	Il convertitore di tensione è guasto.	
	La protezione termica è guasta.	
	La protezione elettrica della tensione di alimentazione è troppo bassa.	➤ Controllare la protezione elettrica dell'alimentazione di tensione.
Il climatizzatore da incasso smette di funzionare	Il filtro dell'aria è intasato.	➤ Pulire il filtro dell'aria.
	La tensione è troppo bassa (inferiore a 200 V~).	➤ Rivolgersi a un'officina specializzata autorizzata.
	Il convertitore di tensione è guasto.	
	La protezione termica è guasta.	
	Il ventilatore del condensatore è danneggiato.	
	Il registro dello scambiatore di calore è sporco.	
	Il ventilatore esterno è guasto.	
Il climatizzatore da incasso non si spegne	Uno dei sensori di temperatura è difettoso.	➤ Rivolgersi a un'officina specializzata autorizzata.

## 12 Garanzia

Vale il termine di garanzia previsto dalla legge. Qualora il prodotto risultasse difettoso, vi invitiamo a contattare il Service Partner del vostro Paese (l'indirizzo si trova sul retro del manuale).

I nostri specialisti saranno lieti di aiutarvi a gestire il caso di garanzia.



## 13 Smaltimento

### **Prescrizioni relative alla protezione ambientale e allo smaltimento corretto**

Tutte le organizzazioni sono tenute ad adottare una serie di misure per riconoscere, valutare e controllare l'impatto che le proprie attività (produzione, prodotti, assistenza ecc.) hanno sull'ambiente.

In caso di forte impatto sull'ambiente, le misure da adottare devono considerare i seguenti fattori:

- Uso di materie prime e risorse naturali
- Emissioni atmosferiche
- Fuoriuscita di liquidi
- Smaltimento e riciclaggio
- Contaminazione del suolo

Per ridurre al minimo gli effetti sull'ambiente, il produttore indica di seguito una serie di simboli che devono considerare tutti coloro che (per qualsiasi ragione) utilizzano l'apparecchio.

- Il materiale di imballaggio deve venire smaltito in conformità alle norme vigenti nel paese in cui avviene lo smaltimento (meglio se riciclato).
- Tutti i componenti del prodotto devono essere smaltiti in conformità alle norme vigenti nel Paese in cui avviene lo smaltimento (preferibilmente riciclaggio).
- Per smaltimento corretto si intende la consegna dell'apparecchio a un centro di riciclaggio autorizzato. In questo modo si garantisce che tutti i componenti riciclabili possano venire riutilizzati e che i materiali rimanenti vengano smaltiti correttamente.
- Per evitare il ristagno di aria viziata, che è dannoso alla salute dell'utente, durante l'installazione assicurarsi che l'ambiente sia sufficientemente ventilato.
- Durante l'esercizio e la manutenzione, assicurarsi che tutti i prodotti di scarto pericolosi (olio, grasso ecc.) vengano smaltiti correttamente.
- Per ridurre l'inquinamento acustico, mantenere un livello di intensità acustica basso.

Ulteriori informazioni relative alla corretta disinstallazione dei nostri prodotti si trovano all'interno dei manuali di riciclaggio sul sito [dometic.com](http://dometic.com).

- Smaltire il materiale di imballaggio possibilmente negli appositi contenitori di riciclaggio.

- Durante l'esercizio e le operazioni di riparazione o di manutenzione, prestare attenzione a non danneggiare il circuito di raffreddamento e a non far fuoriuscire il liquido refrigerante. È un gas a effetto serra, pertanto non deve essere rilasciato nell'ambiente.



Quando il prodotto viene messo fuori servizio definitivamente, informarsi presso il centro di riciclaggio più vicino, oppure presso il proprio rivenditore specializzato, sulle prescrizioni adeguate concernenti lo smaltimento.

- Smaltire il prodotto presso un'azienda di smaltimento autorizzata attenendosi alle norme in vigore per il riciclaggio o lo smaltimento.



### **Proteggete l'ambiente!**

Gli accumulatori e le batterie non devono essere raccolti insieme ai rifiuti domestici.

Consegnare gli accumulatori difettosi o le batterie usate al rivenditore o presso un centro di raccolta.

## 14 Specifiche tecniche

	<b>FreshWell 3000</b>
Capacità di raffreddamento a norma ISO 5151:	2700 W
Capacità di riscaldamento:	3000 W (2500 W + 500 W dell'elemento riscaldante aggiuntivo)
Tensione nominale di ingresso:	220 – 240 V~, 50/60 Hz
Potenza assorbita:	Raffreddamento (50/60 Hz): 5,1/6,2 A Riscaldamento (50/60 Hz): 4,6/4,8 A
Fusibile necessario:	5 A
Intervallo della temperatura di esercizio:	da 0 °C a +52 °C
Emissioni acustiche:	< 70 dB
Refrigerante:	R-410A
Quantità di refrigerante:	0,6 kg
CO <sub>2</sub> equivalente:	1,2528 t
Potenziale di riscaldamento globale (GWP):	2088
Elemento riscaldante aggiuntivo:	500 W
Ventilatore:	3 velocità di ventilazione 1 modalità automatica
Classe di protezione:	IP X5
Volume max. dell'abitacolo del veicolo (con pareti isolate):	30 m <sup>3</sup>
Dimensioni L x P x A:	fig. <b>6</b> , pagina 4
Peso:	ca. 21 kg
Certificazione/certificati:	

Contiene gas fluorurati a effetto serra

Apparecchiature ermeticamente sigillate

## Oorspronkelijke gebruiksaanwijzing

Lees deze handleiding voor de ingebruikneming zorgvuldig door en bewaar hem. Geef de handleiding bij het doorgeven van het product aan de gebruiker.



U vindt de montagehandleiding online op:  
„[dometic.com/manuals](http://dometic.com/manuals)“.

De aanwijzingen in de montagehandleiding zijn bedoeld voor vakpersoneel in werkplaatsen die vertrouwd zijn met de richtlijnen en de te treffen veiligheidsmaatregelen.

## Inhoudsopgave

<b>1</b>	<b>Verklaring van de symbolen</b> .....	157
<b>2</b>	<b>Veiligheidsinstructies</b> .....	157
2.1	Algemene veiligheid .....	158
2.2	Veiligheid bij het gebruik van het apparaat .....	159
<b>3</b>	<b>Doelgroep van deze handleiding</b> .....	160
<b>4</b>	<b>Omvang van de levering</b> .....	160
<b>5</b>	<b>Reglementair gebruik</b> .....	160
<b>6</b>	<b>Technische beschrijving</b> .....	160
6.1	Componenten .....	161
6.2	Ontvanger .....	162
6.3	Afstandsbediening .....	163
6.4	Klimaatmodi. ....	164
6.5	Extra functies .....	165
<b>7</b>	<b>Voor het eerste gebruik</b> .....	166
<b>8</b>	<b>Airco onder de bank bedienen</b> .....	167
8.1	Algemene instructies voor bediening .....	167
8.2	Afstandsbediening gebruiken .....	167
8.3	Instructie voor beter gebruik .....	168
8.4	Airco onder de bank in- en uitschakelen .....	168
8.5	Klimaatmodus selecteren .....	168
8.6	Ventilatorstand handmatig selecteren .....	169
8.7	Temperatuur instellen .....	169
8.8	Timer programmeren .....	170

8.9	Sleep-functie activeren . . . . .	172
8.10	Batterijen van de afstandsbediening vervangen . . . . .	172
8.11	Tijd instellen. . . . .	173
<b>9</b>	<b>Airco onder de bank reinigen</b> . . . . .	173
<b>10</b>	<b>Airco onder de bank onderhouden</b> . . . . .	174
<b>11</b>	<b>Storingen verhelpen</b> . . . . .	175
<b>12</b>	<b>Garantie</b> . . . . .	177
<b>13</b>	<b>Afvoer</b> . . . . .	177
<b>14</b>	<b>Technische gegevens</b> . . . . .	179

## 1 Verklaring van de symbolen



### **WAARSCHUWING!**

**Veiligheidsaanwijzing:** Het niet naleven kan leiden tot overlijden of ernstig letsel.



### **VOORZICHTIG!**

**Veiligheidsaanwijzing:** Het niet naleven kan leiden tot letsel.



### **LET OP!**

Het niet naleven ervan kan leiden tot materiële schade en de werking van het product beperken.



### **INSTRUCTIE**

Aanvullende informatie voor het bedienen van het product.

## 2 Veiligheidsinstructies

De fabrikant kan in de volgende gevallen niet aansprakelijk worden gesteld voor schade:

- beschadiging van het product door mechanische invloeden en verkeerde aansluitspanning
- veranderingen aan het product zonder uitdrukkelijke toestemming van de fabrikant

- gebruik voor andere dan de in de handleiding beschreven toepassingen

Hij kan in het bijzonder niet aansprakelijk gesteld worden voor alle gevolgschade, met name ook niet voor gevolgschade die kan ontstaan door het uitvallen van de airco onder de bank.

Neem de volgende fundamentele veiligheidsmaatregelen in acht bij het gebruik van elektrische apparatuur ter bescherming tegen:

- elektrische schokken
- brandgevaar
- verwondingen

## 2.1 Algemene veiligheid



### WAARSCHUWING!

- **Elektrische apparaten zijn geen speelgoed!**

Kinderen kunnen de gevaren die van elektrische toestellen uitgaan niet goed inschatten. Laat kinderen niet zonder toezicht elektrische toestellen gebruiken.

- Dit toestel kan door kinderen vanaf 8 jaar en ouder evenals door personen met verminderde fysieke, zintuiglijke of geestelijke vermogens of tekortschietende ervaring en kennis gebruikt worden, als ze worden begeleid of hun is uitgelegd hoe ze het toestel veilig kunnen gebruiken. Ook dienen ze inzicht te hebben in de gevaren die het gebruik van het toestel met zich meebrengt.
- Reiniging en gebruikersonderhoud mogen niet door kinderen zonder begeleiding worden uitgevoerd.
- Kinderen mogen niet met het toestel spelen.
- Er moet toezicht worden gehouden op kinderen om te voorkomen dat ze met het toestel spelen.
- Bewaar en gebruik het toestel buiten het bereik van kinderen onder 8 jaar.
- Gebruik het toestel alleen volgens de voorschriften.
- Voer geen wijzigingen of verbouwingen aan het toestel uit!

- De installatie, het onderhoud en reparaties aan de airco onder de bank mogen alleen door vakmensen worden uitgevoerd die bekend zijn met de gevaren bij het gebruik van koelmiddelen en airco's alsmede de betreffende voorschriften. Door ondeskundige reparaties kunnen grote gevaren ontstaan. Neem bij reparaties contact op met het servicesteunpunt in uw land (adressen aan de achterzijde).
- Plaats de airco onder de bank niet in de buurt van ontvlambare vloeistoffen.
- Zorg ervoor dat brandbare voorwerpen niet in de buurt van de luchtuitlaat zijn opgeslagen of gemonteerd. De afstand moet minstens 50 cm bedragen.
- Grijp niet in luchtuitlaten en steek geen vreemde voorwerpen in de airco onder de bank.
- In geval van brand verwijdt u **niet** het bovenste deksel van de airco onder de bank, maar gebruikt u goedgekeurde blusmiddelen. Gebruik geen water om te blussen.
- Als de aansluitkabel van dit toestel wordt beschadigd, moet deze, om gevaren te vermijden, door de fabrikant, de betreffende klantenservice of een gelijkwaardig gekwalificeerde persoon vervangen worden.



### LET OP!

- Als er storingen in het koelmiddelcircuit van de airco onder de bank optreden, moet de installatie door een gespecialiseerde firma gecontroleerd en naar behoren gerepareerd worden. Het koelmiddel mag in geen geval in de vrije lucht worden afgelaten.
- Plaats geen zware voorwerpen op het toestel en oefen er geen druk op uit.

## 2.2 Veiligheid bij het gebruik van het apparaat



### WAARSCHUWING!

- Onderbreek bij werkzaamheden aan het toestel altijd de stroomtoevoer.



### LET OP!

- De airco onder de bank is niet geschikt voor het gebruik in landbouw- en bouwmachines.
- Gebruik het toestel alleen als de behuizing en de leidingen onbeschadigd zijn.

## 3 Doelgroep van deze handleiding

Deze bedieningshandleiding is bestemd voor de gebruiker van de airco onder de bank.

## 4 Omvang van de levering

- Airco onder de bank Dometic FreshWell
- Bedieningshandleiding

## 5 Reglementair gebruik

De airco onder de bank Dometic FreshWell 3000 is uitsluitend geschikt voor campers, caravans en andere voertuigen met woonruimte. Hij is **niet** geschikt voor huizen of woningen.

De airco onder de bank is **niet** geschikt voor de installatie in (land)bouwmachines of dergelijke werktoestellen. Bij te sterke trillingen kan het toestel niet goed functioneren.

De werking van de FreshWell 3000 is gegarandeerd voor temperaturen tussen 0 °C en 52 °C.

## 6 Technische beschrijving

De airco onder de bank voorziet de binnenruimte van koele ontvochtigde lucht zonder stof en vuil.

De airco onder de bank wordt met de afstandsbediening bestuurd.



### INSTRUCTIE

De airco onder de bank is in staat de temperatuur in de binnenruimte van het voertuig tot op een bepaalde waarde te doen dalen. De te bereiken temperatuur bij het koelen hangt af van het voertuigtype, de omgevingstemperatuur en het koelvermogen van uw airco onder de bank. Onder een buitentemperatuur van 16 °C koelt de airco onder de bank niet meer. Gebruik in dit geval alleen nog de klimaatmodus „circulatie” (iS).



## 6.1 Componenten

Het koelcircuit van de airco onder de bank bestaat uit deze hoofdcomponenten (afb. **1**, pagina 2):

- **Compressor (1)**

De compressor zuigt het gebruikte koelmiddel aan en comprimeert het. Op die manier wordt de druk en daarmee ook de temperatuur van het koelmiddel verhoogd.

- **Condensator (2)**

De ingebouwde condensator functioneert als een koeler of warmtewisselaar. De voorbijstromende lucht neemt warmte op, het hete koelmiddelgas koelt af en wordt vloeibaar.

- **Verdamper (3)**

De verdamper koelen de voorbijstromende lucht af en ontvochtigen deze. Het koelmiddel neemt warmte op en verdampt.

- **Ventilator (4)**

De afgekoelde of verwarmde lucht wordt in de binnenuimte van het voertuig door de ventilator via een luchtuitlaat verdeeld.

- **4-wegklep (5)**

De 4-wegklep keert het koelcircuit om. Daardoor wordt het binnenste register van de verdamper een condensator en verwarmt de doorstromende lucht.

- **Verwarmingsweerstand (6)**

De verwarmingsweerstand versterkt de verwarmende werking bij lage buitentemperaturen.

- **Luchtinlaat (7), luchtuitlaat (8) van de externe warmtewisselaar**

Lucht wordt door de luchtinlaat in het toestel gezogen en door de luchtuitlaat afgevoerd.

- **Luchtinlaat (9), luchtuitlaat (10) van de externe warmtewisselaar**

Lucht wordt door de luchtinlaat in het toestel gezogen en door de luchtuitlaat afgevoerd. De interne warmtewisselaar behandelt de lucht zodanig dat deze gekoeld of verwarmd wordt – afhankelijk van de actieve modus.

## 6.2 Ontvanger

De ontvanger (afb. **2**, pagina 2) bevat de volgende bedienings- en displayelementen:

Nr.	Verklaring
1	Digitale display      Geeft de binnentemperatuur aan.
2	Rood/groene led <b>Continulicht, rood:</b> Stand-bymodus is geactiveerd <b>Continulicht, groen:</b> een willekeurige andere modus is geactiveerd <b>Knipperend, rood/groen:</b> de onder-de-bank airco is ingeschakeld maar de spanningsvoorziening is niet voorhanden
3	Blauwe led <b>Continulicht:</b> de koelmodus is geactiveerd <b>Knipperend:</b> de luchtontvochtigingsmodus is geactiveerd <b>Uit:</b> een andere modus is geactiveerd
4	Oranje led <b>Continulicht:</b> de verwarmingsmodus is geactiveerd <b>Knipperend:</b> de verwarmingsmodus is geactiveerd, maar de onder-de-bank airco genereert nog geen warme lucht omdat de ijsvrij-functie of de functie ter voorkoming van koude lucht actief is De ijsvrij-functie voorkomt ijsvorming op de externe warmtewisselaar terwijl de koelmodus actief is. De functie ter voorkoming van koude licht voorkomt dat koude lucht in het voertuig wordt geblazen terwijl de koelmodus geactiveerd is. <b>Uit:</b> een willekeurige andere modus is geactiveerd
5	Gele led <b>Continulicht:</b> de timerfunctie is geactiveerd <b>Uit:</b> de timerfunctie is gedeactiveerd

Als er een fout optreedt, toont het display een foutcode ter identificatie van de fout:

Code	Verklaring
E1	Ruimte-temperatuursensor-fout
E2	Binnenbatterij-temperatuursensor-fout
E3	Buitenbatterij-temperatuursensor-fout
E4	Besturingskaart-communicatiefout (besturingskaart-fout)

## 6.3 Afstandsbediening

Alle instellingen aan het toestel (bijvoorbeeld temperatuurinstelling, timerprogrammering) worden via de afstandsbediening aan de airco onder de bank doorgegeven.

De volgende bedienings- en displayelementen staan op de afstandsbediening ter beschikking (afb. **3**, pagina 3):

### Nr. Verklaring

#### 1 **Digitale display:**

geeft het volgende weer:

- Tijd
- Gewenste ruimtetemperatuur (setpoint) in °C of °F
- Werkelijke ruimtetemperatuur
- Klimaatmodus
- Ventilatorstand
- Symbolen voor actieve extra functies
- Batterijstatus

#### 2 Toets :

Airco en afstandsbediening inschakelen of in stand-bymodus schakelen

#### 3 Toets :

Ventilatorstand selecteren

#### 4 Toets **MODE**:

Klimaatmodus selecteren

#### 5 Toets :

de sleep-functie activeren. Met de sleep-functie wordt het instelpunt automatisch gewijzigd, om een aangename slaapt temperatuur te garanderen.

#### 6 Toets :

Eén keer indrukken: Toont de actuele temperatuur van de binnenruimte (symbool  wordt weergegeven).



Nogmaals indrukken: Geeft de ingestelde temperatuur weer.

#### 7 Toets :

geen functie



#### 8 Toets **°C/°F**:



Temperatuureenheid tussen Celsius (°C) en Fahrenheit (°F) omschakelen

Nr.	Verklaring
9	Toets  : Timer programmeren en tijd instellen
10	Toets <b>SET</b> : Gegevens bevestigen en opslaan
11	Toets  : geen functie
12	Toets <b>+</b> : Waarde verhogen
13	Toets <b>-</b> : Waarde verlagen
14	Symbool  (batterijen leeg) Wordt weergegeven, als de batterijen van de afstandsbediening leeg zijn. Vervang in dit geval de batterijen, zie hoofdstuk „Batterijen van de afstandsbediening vervangen“ op pagina 172.
15	Symbool  (waarden verzenden) Verschijnt kort, als de afstandsbediening gegevens naar de airco verzendt.

## 6.4 Klimaatmodi

De airco onder de bank beschikt over de volgende klimaatmodi:





Klimaatmodus	Display-melding	Verklaring
Automatische modus	<b>A</b>	In deze modus stelt de airco de gewenste temperatuur automatisch in en regelt de compressor, de warmtepomp en de ventilatorsnelheid door het vergelijken van de gewenste temperatuur en temperatuur in de ruimte, en stelt de passende klimaatmodus in (zie volgende tabel).  In deze modus zijn de toetsen  , <b>+</b> en <b>-</b> gedeactiveerd.
Koelen		U legt temperatuur en het ventilatorvermogen vast, de airco koelt de binnenruimte tot deze temperatuur.
Verwarmen		U legt temperatuur en het ventilatorvermogen vast, de airco koelt de binnenruimte tot deze temperatuur.

Klimaatmodus	Display-melding	Verklaring
Circulatie		U legt de ventilatorstand vast, de airco blaast lucht in de binnenruimte.
Luchtontvochtiging		U legt de temperatuur vast, de airco koelt de binnenruimte tot deze temperatuur, regelt het benodigde ventilatorvermogen en ontvochtigt de binnenruimte (circulatiefunctie). In deze modus is de toets  gedeactiveerd.

Actuele temperatuur in binnenruimte $\vartheta$	$\vartheta \leq 20\text{ }^{\circ}\text{C}$	$20\text{ }^{\circ}\text{C} < \vartheta < 25\text{ }^{\circ}\text{C}$	$\vartheta \geq 25\text{ }^{\circ}\text{C}$
	Gewenste temperatuur:	20 °C	22 °C
Klimaatmodus:	Verwarmen of circulatie	Luchtontvochtiging of circulatie	Koelen

## 6.5 Extra functies

De airco onder de bank biedt de volgende extra functies:

Extra functie	Display-melding	Verklaring
Timer		De airco wordt op het ingestelde tijdstip ingeschakeld.
		De airco wordt op het ingestelde tijdstip uitgeschakeld.
		De airco wordt op de ingestelde tijdstippen in- en weer uitgeschakeld.
Sleep		De ingestelde temperatuur wordt na een uur met 1 °C en na twee uur met 2 °C gewijzigd om een aangepaste slaapt temperatuur te garanderen.

## 7 Voor het eerste gebruik

### Controles voor de ingebruikneming

Let op het volgende voordat u de airco onder de bank inschakelt:

- Controleer of voedingsspanning en -frequentie overeenkomen met de waarden in de technische gegevens, zie pagina 179.
- Zorg ervoor dat zowel de luchtaanzuigopening als de luchtverdelers vrij zijn. Alle ventilatieroosters moeten altijd vrij zijn om een optimale capaciteit van de airco onder de bank te garanderen.





#### **VOORZICHTIG! Gevaar voor letsel!**

Steek geen vingers of voorwerpen in de luchtverdelers of het aanzuigrooster.

### Tijd instellen

- Stel de actuele tijd in: zie hoofdstuk „Tijd instellen” op pagina 173.

### Afstandsbediening instellen

- Plaats de batterij (zie hoofdstuk „Batterijen van de afstandsbediening vervangen” op pagina 172).
- ✓ Het display toont gedurende 5 seconden alle symbolen.
- Druk tijdens deze 5 seconden gelijktijdig op de toets  en de toets .
- ✓ Het display toont het standaard-modelnummer.
- Druk binnen 3 seconden gelijktijdig op de toets + en toets + en toets – om het modelnummer te selecteren:
  - FreshWell 3000: 02
  - FreshJet: 07
  - FreshLight: 11
- ✓ Het display toont gedurende 5 seconden alle symbolen.
- ✓ De afstandsbediening is bedrijfsklaar.

## 8 Airco onder de bank bedienen

### 8.1 Algemene instructies voor bediening

De airco onder de bank heeft drie bedrijfsmodi:

Bedrijfsmodus	Kenmerken
Stand-by	De airco onder de bank is gebruiksklaar en kan met de afstandsbediening worden ingeschakeld.
Aan	De airco onder de bank klimatiseert de binnenruimte.

De **ontvanger** schakelt in als hij impulsen van de afstandsbediening ontvangt. Het display toont (knipperend) de temperatuurinstelling, na 10 seconden toont het display de ruimtetemperatuur, daarna schakelt het uit.

Met de **afstandsbediening** kunt u

- de airco onder de bank vanuit de stand-bymodus inschakelen en weer in de stand-bymodus schakelen.
- instellingen uitvoeren
- extra functies selecteren

### 8.2 Afstandsbediening gebruiken

De afstandsbediening **moet** bij het bedienen op de IR-ontvanger (afb. **2** 4, pagina 2) van het bedieningspaneel zijn gericht.

Na het indrukken van een toets wordt de waarde direct naar de airco onder de bank gestuurd. De airco onder de bank bevestigt de ontvangst van de gegevens met een hoge toon.

#### **Alleen de afstandsbediening in de stand-bymodus schakelen of inschakelen**

In stand-bymodus geeft het display van de afstandsbediening alleen de tijd weer.

Wanneer de afstandsbediening niet op de IR-ontvanger (afb. **2** 4, pagina 2) van het bedieningspaneel is gericht, kunt u de afstandsbediening apart van de airco onder de bank in de stand-bymodus schakelen of inschakelen:

- Druk op de toets **1**.

### 8.3 Instructie voor beter gebruik

Wanneer u de volgende instructies in acht neemt, optimaliseert u de werking van uw airco onder de bank:

- Verbeter de warmte-isolatie van het voertuig door de opening af te dichten en de vensters met reflecterende (rol)gordijnen te bedekken.
- Nadat het voertuig lange tijd aan zonlicht is blootgesteld: gebruik de airco onder de bank bij geopende vensters een tijd lang in de klimaatmodus „circulatie“ (☸), voordat de klimaatmodus „koelen“ (❄) wordt ingeschakeld.
- Vermijd in de klimaatmodus „koelen“ (❄) het onnodig openen van deuren en vensters.
- Selecteer een geschikte temperatuur en ventilatorstand.
- Stel de luchtverdelers zinvol af.
- De luchtverdelers en aanzuigroosters mogen niet door doeken, papier of andere voorwerpen afgedekt zijn.
- Reinig het luchtfilter regelmatig.

### 8.4 Airco onder de bank in- en uitschakelen



#### INSTRUCTIE

- Na het inschakelen wordt de airconditioning met de waarden gestart die als laatste ingesteld waren.
- Met de afstandsbediening kunt u de airco onder de bank vanuit de stand-bymodus inschakelen en weer in de stand-bymodus schakelen. Druk hiervoor op de toets (I).
- U kunt de onder-de-bank airco met de afstandsbediening of via een LIN-Bus bedienen. Als u een LIN-Bus gebruikt, is de afstandsbediening niet nodig.
- Gebruik de onder-de-bank airco niet, als het voertuig meer dan 10° gekanteld is.

Als u de airco onder de bank inschakelt, wacht het toestel enkele minuten voordat het de compressor inschakelt.

### 8.5 Klimaatmodus selecteren



#### INSTRUCTIE

De airco onder de bank moet **ingeschakeld** zijn.



- Selecteer met de toets **MODE** de gewenste klimaatmodus, zie hoofdstuk „Klimaatmodi“ op pagina 164.
- ✓ De onder-de-bank airco bevestigt de ontvangst met een hoge toon.
- ✓ De airco onder de bank wordt in de geselecteerde klimaatmodus geschakeld.

## 8.6 Ventilatorstand handmatig selecteren







### INSTRUCTIE

De airco onder de bank moet **ingeschakeld** zijn.

De ventilator regelt de sterkte van de luchttoevoer.

In de klimaatmodi „Koelen“ (❄️) en „Circulatie“ (🌀) kan de ventilatorstand handmatig worden geselecteerd. In de overige klimaatmodi regelt de airco onder de bank de ventilatorstand automatisch.

Displaymelding	Verklaring
	Lage ventilatorstand
	Middelste ventilatorstand
	Hoge ventilatorstand <b>Niet</b> beschikbaar in aircomodus „Koelen“ (❄️)
	Automatische modus, alleen beschikbaar in de klimaatmodi „Koelen“ (❄️), „Verwarmen“ (☀️) en „Ontvochtigen“ (💧).

- Selecteer met de toets (🌀) de gewenste ventilatorstand.
- ✓ De airco onder de bank bevestigt de ontvangst van de waarden met een hoge toon.
- ✓ De ventilatorstand is opnieuw ingesteld.

## 8.7 Temperatuur instellen



### INSTRUCTIE

De airco onder de bank moet **ingeschakeld** zijn.

### Aircomodus „Koelen“

In de klimaatmodi „Koelen“ (❄️) en „Ontvochtigen“ (💧) kunt u via de afstandsbediening een temperatuur tussen 16 °C en 31 °C vastleggen.

- Selecteer met de toets + of – de gewenste temperatuur.
- ✓ De airco onder de bank bevestigt de ontvangst van de waarden met een hoge toon.
- ✓ De temperatuur is in de airco onder de bank ingesteld.

### Klimaatmodus „Verwarmen“

In de klimaatmodus „Verwarmen“ (☀️) kunt u via de afstandsbediening een temperatuur tussen 16 °C en 31 °C instellen.

- Selecteer met de toets + of – de gewenste temperatuur.
- ✓ De airco onder de bank bevestigt de ontvangst van de waarden met een hoge toon.
- ✓ De temperatuur is in de airco onder de bank ingesteld.

## 8.8 Timer programmeren

Met de timerfunctie kunt u een gewenste periode voor de airconditioning instellen. Daarbij kunt u alleen het inschakeltijdstip of alleen het uitschakeltijdstip of beide waarden vastleggen.



#### INSTRUCTIE

Wordt bij de timerprogrammering gedurende 15 seconden geen enkele toets op de afstandsbediening ingedrukt, dan gaat de afstandsbediening terug naar de startmodus.

- Selecteer voor de programmering van de timer de klimaatmodus en alle gewenste waarden (bijvoorbeeld temperatuur).

### Inschakeltijdstip instellen



#### INSTRUCTIE

De airco onder de bank moet **uitgeschakeld** zijn.

- Druk een keer op de toets ⏸️.
- ✓ Het symbool **ON** (🔌) knippert op het display van de afstandsbediening.



- Stel met de toets **+** of **-** het tijdstip in waarop de airco onder de bank moet worden ingeschakeld.
- Druk op de toets **SET** om de waarde naar de airco onder de bank te sturen.
- ✓ Het inschakeltijdstip in de airco onder de bank is ingesteld.  
De airco onder de bank start op het ingestelde tijdstip met de geselecteerde klimaatmodus.
- Schakel de airco onder de bank in de stand-bymodus.

## Uitschakeltijdstip instellen





### INSTRUCTIE

De airco onder de bank moet **ingeschakeld** zijn.

- Druk twee keer op de toets .
- ✓ Het symbool **OFF**  op het display van de afstandsbediening knippert.
- Stel met de toets **+** of **-** het tijdstip in waarop de airco onder de bank moet worden uitgeschakeld.
- Druk op de toets **SET** om de waarde naar de airco onder de bank te sturen.
- ✓ Het uitschakeltijdstip in de airco onder de bank is ingesteld.  
De airco onder de bank werkt tot het ingestelde tijdstip met de geselecteerde klimaatmodus.

## De inschakel- en uitschakeltijdstippen instellen

- Druk drie keer op de toets .
- ✓ Het symbool **ON**  knippert op het display van de afstandsbediening.  
Het symbool **OFF**  is zichtbaar.
- Stel met de toets **+** of **-** het tijdstip in waarop de airco onder de bank moet worden ingeschakeld.
- Druk opnieuw op de toets .
- ✓ Het symbool **OFF**  op het display van de afstandsbediening knippert.
- Stel met de toets **+** of **-** het tijdstip in waarop de airco onder de bank moet worden uitgeschakeld.
- Druk op de toets **SET** om de waarde naar de airco onder de bank te sturen.

- ✓ Het in- en uitschakeltijdstip zijn in de airco onder bank ingesteld.  
De airco onder de bank start op het ingestelde tijdstip met de geselecteerde klimaatmodus en blijft tot het tweede ingestelde tijdstip werken.
- Schakel de airco onder de bank in de stand-bymodus.

### Timerprogrammering annuleren

Wanneer u de timer heeft geprogrammeerd, kunt u deze als volgt annuleren:

- Druk vier keer op de toets .
- ✓ Het symbool voor de timer gaat uit.
- ✓ De programmering is geannuleerd.



## 8.9 Sleep-functie activeren



### INSTRUCTIE

De sleep-functie is in de modus „Circulatie“ () gedeactiveerd.

Bij geactiveerde sleep-functie wordt de ingestelde temperatuur na een uur met 1 °C en na twee uur met 2 °C gewijzigd om een aangename slaapt temperatuur te garanderen.

- Stel de gewenste temperatuur in (zie hoofdstuk „Temperatuur instellen“ op pagina 169).
- Druk op de toets .
- ✓ Het symbool  verschijnt op het display.  
De sleep-functie is geactiveerd.
- Druk opnieuw op de toets  om de sleep-functie te deactiveren.



### INSTRUCTIE

Door indrukken van de toets **MODE** wordt de sleep-functie gedeactiveerd.

## 8.10 Batterijen van de afstandsbediening vervangen

Vervang de batterijen wanneer op het display het symbool  verschijnt.

Het batterijvak bevindt zich aan de achterzijde van de afstandsbediening.

- Druk het deksel van het batterijvak iets in en schuif het in de richting van de pijl open.

- Plaats de nieuwe batterijen (2 x type AAA) zoals afgebeeld in het batterijvak in de afstandsbediening.
- Sluit het deksel van het batterijvak.



### Bescherm uw milieu!

Accu's en batterijen horen niet thuis in het huishoudelijke afval. Geef uw defecte of verbruikte of defecte accu's bij de leverancier of bij een verzamelpunt af.

## 8.11 Tijd instellen

De afstandsbediening heeft voor de timerprogrammering de actuele tijd nodig. De tijd wordt op het display van de afstandsbediening weergegeven.

Voor het instellen van de tijd voert u de volgende stappen uit:



### INSTRUCTIE

Wanneer bij het instellen van de tijd gedurende ca. 10 seconden geen enkele toets op de afstandsbediening ingedrukt wordt, dan gaat de afstandsbediening terug naar de startmodus.

- Druk lang op de toets  om de modus voor het instellen van de tijd te openen.
- ✓ De tijd op het display van de afstandsbediening knippert.
- Stel met de toets **+** of **-** de actuele tijd in.  
Druk langer dan 2 s op de toets **+** of **-** om de tijd sneller voor- of achteruit in te stellen.
- Druk op de toets **SET** om de tijd te bevestigen.

## 9 Airco onder de bank reinigen



### LET OP! Gevaar voor beschadiging!

- Reinig de airco onder de bank niet met een hogedrukreiniger. Binnendringend water kan de airco onder de bank beschadigen.
- Gebruik geen scherpe of harde voorwerpen of reinigingsmiddelen bij de reiniging, omdat de airco onder de bank hierdoor beschadigd kan raken.
- Gebruik voor de reiniging van de airco onder de bank alleen water met een mild reinigingsmiddel. Gebruik in geen geval benzine, diesel of oplosmiddelen.

- Reinig de behuizing van de airco onder de bank en de luchtuitleet af en toe met een vochtige doek.
- Verwijder regelmatig bladeren en ander vuil uit de ventilatieopeningen (afb. 4 1, pagina 3) van de airco onder de bank. Zorg ervoor dat u hierbij de lamellen in de airco onder de bank niet beschadigt.
- Reinig de afstandsbediening af en toe met een licht vochtige doek. Voor de reiniging van het display kunt u het beste een brillenpoetsdoekje gebruiken.

## 10 Airco onder de bank onderhouden



### WAARSCHUWING!

Andere onderhoudswerkzaamheden dan die hier worden beschreven, mogen alleen door vakmensen worden uitgevoerd die bekend zijn met de gevaren bij het gebruik van koelmiddelen en airco's alsmede de betreffende voorschriften. Door ondeskundige onderhoudswerkzaamheden kunnen grote gevaren ontstaan.

Interval	Controle/onderhoud
Regelmatig	Condenswaterafvoeren controleren: <ul style="list-style-type: none"> <li>➤ Controleer of de condenswaterafvoeren (afb. 4 2, pagina 3) aan de zijkanten van de airco onder de bank vrij zijn en of het betreffende condenswater kan wegstromen.</li> </ul>
Regelmatig	Filter van de luchtroosters reinigen (afb. 5, pagina 4): <ul style="list-style-type: none"> <li>➤ Trek het filter (1) uit de houder.</li> <li>➤ Reinig het filter (1) met een reinigingsmiddeloplossing en laat het drogen.</li> <li>➤ Plaats het droge filter (1) terug.</li> </ul>
Eén keer per jaar	Onderhoudsbeurt aan de warmtewisselaars laten uitvoeren: <ul style="list-style-type: none"> <li>➤ Laat een onderhoudsbeurt aan de warmtewisselaars van de airco onder de bank door een gespecialiseerde werkplaats uitvoeren.</li> </ul>

Interval	Controle/onderhoud
Eén keer per jaar	<p>Actieve-koolfilter vervangen (afb. <b>5</b>, pagina 4) (optioneel):</p> <ul style="list-style-type: none"> <li>➤ Trek het filter <b>(1)</b> uit de houder.</li> <li>➤ Verwijder het actieve-koolfilter <b>(2)</b>.</li> <li>➤ Plaats een nieuw actieve-koolfilter.</li> </ul> <p>of</p> <ul style="list-style-type: none"> <li>➤ Reinig het filter <b>(1)</b> met een reinigingsmiddeloplossing en laat het drogen.</li> <li>➤ Plaats het droge filter <b>(1)</b> terug.</li> </ul>

## 11 Storingen verhelpen

Storing	Oorzaak	Oplossing
Geen koelvermogen	De airco onder de bank is niet op koelen ingesteld.	➤ Stel de airco onder de bank in op koelen.
	De omgevingstemperatuur is hoger dan 52 °C.	De airco onder de bank is uitsluitend ontworpen voor een omgevingstemperatuur tot 52 °C.
	De ingestelde temperatuur is hoger dan de ruimtetemperatuur.	➤ Selecteer een lagere temperatuur.
	De omgevingstemperatuur is lager dan 16 °C.	De airco onder de bank is uitsluitend ontworpen voor een omgevingstemperatuur vanaf 16 °C.
	De warmte-isolatie is defect.	➤ Neem contact op met een geautoriseerde werkplaats.
	De compressor is beschadigd.	
	Er is niet voldoende koelmiddel gevuld.	
Het register van de warmtewisselaar is verontreinigd.		
De buitenste ventilator is defect.		

Storing	Oorzaak	Oplossing
Geen verwarmingsvermogen	De airco onder de bank is niet op verwar- men ingesteld.	➤ Zet de airco onder de bank in op verwarmen.
	De omgevingstemperatuur ligt onder 0 °C.	De airco onder de bank is uitsluitend ontworpen voor een omgevingstem- peratuur hoger dan 0 °C.
	De ingestelde temperatuur is lager dan de ruimtetemperatuur.	➤ Selecteer een hogere tempera- tuur.
	De omgevingstemperatuur is hoger dan 31 °C.	De temperatuur kan worden inge- steld tussen 16 °C en 31 °C.
	De warmte-isolatie is defect. De compressor is beschadigd. Er is niet voldoende koelmiddel gevuld.	➤ Neem contact op met een geau- toriseerde werkplaats.
	Het register van de warmtewisselaar is verontreinigd.	
De buitenste ventilator is defect.		
Slecht luchtvermo- gen	Het luchtfilter is verstopt.	➤ Reinig het luchtfilter.
	Het register van de warmtewisselaar is verontreinigd.	➤ Neem contact op met een geau- toriseerde werkplaats.
	De binnenste ventilator is defect.	
Waterlekken in het voertuig	De afvoeropeningen voor condenswater zijn verstopt.	➤ Reinig de afvoeropeningen voor condenswater.
	De afdichtingen zijn beschadigd.	➤ Neem contact op met een geau- toriseerde werkplaats.
De airco onder de bank schakelt niet in	Er is geen voedingsspanning (230 V~) aanwezig.	➤ Controleer de spanningsvoorzie- ning.
	De spanning is te laag (onder 200 V~). De spanningsomvormer is defect.	➤ Neem contact op met een geau- toriseerde werkplaats.
	De warmte-isolatie is defect.	
	De elektrische beveiliging van de span- ningsvoorziening is te laag.	➤ Controleer de elektrische beveili- ging van de spanningsvoorzie- ning.



Storing	Oorzaak	Oplossing
De airco onder de bank stopt met werken	Het luchtfilter is verstopt.	► Reinig het luchtfilter.
	De spanning is te laag (onder 200 V~). De spanningsomvormer is defect.	► Neem contact op met een geautoriseerde werkplaats.
	De warmte-isolatie is defect.	
	De condensatorventilator is beschadigd.	
	Het register van de warmtewisselaar is verontreinigd.	
De buitenste ventilator is defect.		
De airco onder de bank schakelt niet uit	Eén van de temperatuursensoren is defect.	► Neem contact op met een geautoriseerde werkplaats.

## 12 Garantie

De wettelijke garantieperiode is van toepassing. Als het product defect is, neemt u contact op met een servicepartner in uw land (adressen, zie achterzijde van de handleiding).

Onze specialisten helpen u graag verder en bespreken het verdere verloop van de garantie met u.

## 13 Afvoer

### Voorschriften voor milieubescherming en vakkundige afvoer

Alle organisaties moeten diverse maatregelen treffen om de invloed die hun activiteiten (fabricage, producten, service, enz.) op het milieu hebben, te herkennen, te beoordelen en te controleren.

Bij de te treffen maatregelen voor de herkenning van aanzienlijke effecten op het milieu dient rekening te worden gehouden met de volgende factoren:

- gebruik van grondstoffen en natuurlijke hulpbronnen
- emissies in de atmosfeer
- vrijkomen van vloeistoffen
- afvoer en recycling
- bodemverontreiniging

Om de gevolgen voor het milieu te minimaliseren, geeft de fabrikant hierna een aantal aanwijzingen waarmee iedereen rekening dient te houden die (om welke reden dan ook) tijdens de levensduur met het toestel te maken heeft.

- Het volledige verpakkingsmateriaal dient overeenkomstig de wettelijke voorschriften van het land waarin de afvoer plaatsvindt, te worden afgevoerd (bij voorkeur gerecycled).
- Alle productcomponenten dienen overeenkomstig de wettelijke voorschriften van het land waarin de afvoer plaatsvindt, te worden afgevoerd (bij voorkeur gerecycled).
- Voor de correcte afvoer moet het toestel naar een geautoriseerd recyclingcentrum worden gebracht, zodat gegarandeerd is dat alle recyclebare componenten worden hergebruikt en de overige materialen correct worden behandeld.
- Zorg er tijdens de installatie voor dat de ruimte voldoende is geventileerd om te voorkomen dat er benauwde lucht ontstaat die schadelijk kan zijn voor de gezondheid van de bediener.
- Zorg er tijdens het gebruik en de onderhoudswerkzaamheden voor dat alle schadelijke afvalproducten (olie, vet e.d.) volgens de voorschriften worden afgevoerd.
- Houd het geluidsniveau ter beperking van de geluidsoverlast laag.

Aanvullende informatie over de correcte demontage van onze producten vindt u in de recycling-handleidingen op [dometic.com](http://dometic.com).

- Laat het verpakkingsmateriaal indien mogelijk recyclen.
- Let er tijdens het gebruik en bij reparaties en onderhoudswerkzaamheden op dat het koelcircuit niet beschadigd raakt en het koelmiddel niet kan ontsnappen. Het werkt als broeikasgas en mag niet in het milieu terechtkomen.



Als u het product definitief buiten bedrijf stelt, vraagt u bij het dichtstbijzijnde recyclingcentrum of uw dealer naar de betreffende afvoervoorschriften.

- Voer het product uitsluitend af bij een geautoriseerd afvoerbedrijf overeenkomstig de geldende recycling- of afvoervoorschriften.



### **Bescherm uw milieu!**

Accu's en batterijen horen niet thuis in het huishoudelijke afval.

Geef uw defecte of verbruikte of defecte accu's bij de leverancier of bij een verzamelpunt af.

## 14 Technische gegevens

	<b>FreshWell 3000</b>
Koelvermogen conform ISO 5151:	2700 W
Verwarmingsvermogen:	3000 W (2500 W + 500 W aanvullend verwarmings- element)
Nominale ingangsspanning:	220 – 240 V~, 50/60 Hz
Stroomverbruik:	Koelen (50/60 Hz): 5,1/6,2 A Verwarmen (50/60 Hz): 4,6/4,8 A
Benodigde zekering:	5 A
Bedrijfstemperatuur:	0 °C tot +52 °C
Geluidsemissie:	< 70 dB
Koelmiddel:	R-410A
Koelmiddelhoeveelheid:	0,6 kg
CO <sub>2</sub> -equivalent:	1,2528 t
Aardopwarmingsvermogen (GWP):	2088
Aanvullende verwarmingselement:	500 W
Ventilator:	3 ventilatorstanden 1 automatische modus
Beschermklasse:	IP X5
Max. ruimte-inhoud van het voertuig (met geïsoleerde wanden):	30 m <sup>3</sup>
Afmetingen l x b x h:	afb. <b>6</b> , pagina 4
Gewicht:	ca. 21 kg
Keurmerk/certificaat:	

Bevat gefluoreerde broeikasgassen

Hermetisch afgesloten apparaat

## Original brugsanvisning

Læs denne vejledning omhyggeligt igennem før ibrugtagning, og gem den. Giv den til brugeren, hvis du giver produktet videre.



Du finder monteringsvejledningen online under: „dometic.com/manuals“.

Anvisningerne i monteringsvejledningen er beregnet til fagpersonale på værksteder, der kender forskrifterne og beskyttelsesforanstaltningerne, der skal træffes.

## Indholdsfortegnelse

<b>1</b>	<b>Forklaring af symbolerne</b> .....	181
<b>2</b>	<b>Sikkerhedshenvisninger</b> .....	181
2.1	Grundlæggende sikkerhed .....	182
2.2	Sikkerhed under anvendelse af apparatet .....	183
<b>3</b>	<b>Målgruppe for denne vejledning</b> .....	183
<b>4</b>	<b>Leveringsomfang</b> .....	183
<b>5</b>	<b>Korrekt brug</b> .....	184
<b>6</b>	<b>Teknisk beskrivelse</b> .....	184
6.1	Komponenter .....	184
6.2	Modtager .....	185
6.3	Fjernbetjening .....	186
6.4	Klimamodi .....	188
6.5	Ekstrafunktioner .....	189
<b>7</b>	<b>Før første brug</b> .....	189
<b>8</b>	<b>Betjening af klimaanlægget til montering i et magasin</b> .....	190
8.1	Grundlæggende henvisninger vedrørende betjeningen .....	190
8.2	Anvendelse af fjernbetjeningen .....	191
8.3	Henvisning vedrørende bedre udnyttelse .....	191
8.4	Til- og frakobling af klimaanlægget til montering i et magasin .....	192
8.5	Valg af klimamodus .....	192
8.6	Manuelt valg af blæsertrin .....	192
8.7	Indstilling af temperaturen .....	193
8.8	Programmering af timeren .....	194
8.9	Aktivering af sleep-funktionen .....	196

8.10	Udskiftning af fjernbetjeningens batterier .....	196
8.11	Indstilling af klokkeslættet .....	196
<b>9</b>	<b>Rengøring af klimaanlægget til montering i et magasin .....</b>	<b>197</b>
<b>10</b>	<b>Vedligeholdelse af klimaanlægget til montering i et magasin ..</b>	<b>198</b>
<b>11</b>	<b>Udbedring af fejl .....</b>	<b>199</b>
<b>12</b>	<b>Garanti .....</b>	<b>200</b>
<b>13</b>	<b>Bortskaffelse .....</b>	<b>201</b>
<b>14</b>	<b>Tekniske data .....</b>	<b>203</b>

## 1 Forklaring af symbolerne



### ADVARSEL!

**Sikkerhedshenvisning:** Manglende overholdelse kan medføre død eller alvorlig kvæstelse.



### FORSIGTIG!

**Sikkerhedshenvisning:** Manglende overholdelse kan medføre kvæstelser.



### VIGTIGT!

Manglende overholdelse kan medføre materielle skader og begrænse produktets funktion.



### BEMÆRK

Supplerende informationer om betjening af produktet.

## 2 Sikkerhedshenvisninger

Producenten påtager sig intet ansvar for skader i følgende tilfælde:

- Beskadigelser på apparatet på grund af mekanisk påvirkning og forket tilslutningsspænding
- Ændringer på produktet uden udtrykkelig tilladelse fra producenten
- Anvendelse til andre formål end dem, der er beskrevet i vejledningen

Producenten hæfter især ikke for følgeskader, heller ikke for følgeskader, der kan opstå, hvis driften af klimaanlægget til montering i et magasin svigter.

Overhold følgende grundlæggende sikkerhedsforanstaltninger ved brug af elektriske apparater for at beskytte mod:

- elektrisk stød
- brandfare
- kvæstelser.

## 2.1 Grundlæggende sikkerhed



### ADVARSEL!

- **El-apparater er ikke legetøj!**

- Børn er ikke i stand til at vurdere farer, der udgår fra elektriske apparater. Lad ikke børn benytte elektriske apparater uden opsyn.
- Dette apparat kan anvendes af børn over 8 år og derudover af personer med begrænsede fysiske, sans- eller mentale evner eller uden erfaring eller viden, hvis de er under opsyn eller blev instrueret i sikker brug af apparatet og forstår farerne, der følger heraf.
- Rengøring og brugerens vedligeholdelse må ikke udføres af børn uden opsyn.
- Børn må ikke lege med apparatet.
- Børn bør være under opsyn for at sikre, at de ikke leger med apparatet.
- Opbevar og anvend apparatet uden for børns rækkevidde (under 8 år).
- Anvend kun apparatet til det formål, som det er bestemt til.
- Foretag ikke ændringer af apparatet eller ombygninger på det!
- Installation og vedligeholdelse af og reparationer på klimaanlægget til montering i et magasin må kun foretages af fagfolk, der kender farerne ved omgang med kølemidler og klimaanlæg og de pågældende forskrifter. Ved ukorrekte reparationer kan der opstå betydelige farer. Ved reparationer skal du henvende dig til serviceafdelingen i dit land (adresser på bagsiden).
- Anvend ikke klimaanlægget til montering i et magasin i nærheden af antændelige væsker.
- Brændbare genstande må ikke placeres eller monteres, hvor luften strømmer ud. Afstanden skal være på min. 50 cm.

- Grib ikke i ventilationsudgange, og stik ikke fremmedlegemer ind i klimaanelægget til montering i et magasin.
- Løsn i tilfælde af brand **ikke** det øverste dæksel på klimaanelægget til montering i et magasin, men anvend tilladte brandslukningsmidler. Anvend ikke vand til slukning.
- Hvis dette apparats tilslutningskabel beskadiges, skal det udskiftes af producenten, dennes kundeservice eller en lignende kvalificeret person for at undgå farer.

**VIGTIGT!**

- Hvis der opstår fejl i kølemiddelkredsløbet i klimaanelægget til tagmontering, skal klimaanelægget til montering i et magasin kontrolleres af fagfolk og repareres korrekt. Kølemidlet må under ingen omstændigheder lukkes ud i atmosfæren.
- Stil ikke tunge genstande på apparatet, og udsæt det ikke for tryk.

## 2.2 Sikkerhed under anvendelse af apparatet

**ADVARSEL!**

- Afbryd altid strømforsyningen ved arbejder på apparatet.

**VIGTIGT!**

- Klimaanelægget til montering i et magasin er ikke egnet til anvendelse i landbrugs- og entreprenørmaskiner.
- Anvend kun apparatet, hvis kabinettet og ledningerne er ubeskadigede.

## 3 Målgruppe for denne vejledning

Denne betjeningsvejledning henvender sig til brugeren af klimaanelægget til montering i et magasin.

## 4 Leveringsomfang

- Klimaanelæg til montering i et magasin Dometic FreshWell
- Betjeningsvejledning

## 5 Korrekt brug

Klimaanlægget til magasiner Dometic FreshWell 3000 er udelukkende egnet til autocampere, campingvogne og andre køretøjer med boligrum. Det er **ikke** egnet til huse eller lejligheder.

Klimaanlægget til montering i et magasin er **ikke** egnet til installation i entreprenør-maskiner, landbrugsmaskiner eller lignende arbejdsudstyr. Ved for kraftig vibrationspåvirkning er en korrekt funktion ikke garanteret.

Funktionen for FreshWell 3000 er garanteret for temperaturer mellem 0 °C og 52 °C.

## 6 Teknisk beskrivelse

Klimaanlægget til montering i et magasin forsyner der indvendige rum med kølig, affugtet luft uden støv og snavs.

Klimaanlægget til montering i et magasin styres med fjernbetjeningen.



### BEMÆRK

Klimaanlægget til montering i et magasin er i stand til at sænke temperaturen i køretøjets indvendige rum til en bestemt værdi. Den temperatur, der skal opnås ved afkølingen, afhænger af køretøjstypen, udetemperaturen og kølekapacitet for klimaanlægget til montering i et magasin. Under en udetemperatur på 16 °C køler klimaanlægget til montering i et magasin ikke længere. Anvend i dette tilfælde kun klimamodusen „circulationsluft“ (⌘).

### 6.1 Komponenter

Kølekredsløbet i klimaanlægget til montering i et magasin består af disse hovedkomponenter (fig. 1, side 2):

- **Kompressor (1)**

Kompressoren suger det anvendte kølemiddel ind og komprimerer det. Dermed forøges kølemidlets tryk og derved også dets temperatur.

- **Kondensator (2)**

Den indbyggede kondensator fungerer som en køler eller en varmeveksler. Den forbistrømmende luft optager varme, den varme kølemiddelgas afkøles og bliver flydende.



- **Fordamper (3)**

Fordamperne afkøler den forbistrømmende luft og affugter den. Kølemidlet optager varme og fordamper.

- **Blæser (4)**

Den afkølede eller opvarmede luft fordeles inde i køretøjet med blæseren via en luftudstrømningsenhed.

- **4-vejs-ventil (5)**

4-vejs-ventilen omvender kølekredsløbet. Derved bliver fordamperens indvendige registre til kondensatoren og opvarmer den gennemstrømmende luft.

- **Varmemodstand (6)**

Varmemodstanden forstærker varmeeffekten ved lave udetemperaturer.

- **Luftindgang (7), luftudgang (8) på den eksterne varmeveksler**

Luften suges ind i apparatet gennem luftindgangen og blæses ud gennem luftudgangen.

- **Luftindgang (9), luftudgang (10) på den interne varmeveksler**

Luften suges ind i apparatet gennem luftindgangen og blæses ud gennem luftudgangen. Den interne varmeveksler behandler luften, så den køles eller opvarmes – afhængigt af den aktive modus.

## 6.2 Modtager

Modtageren (fig. **2**, side 2) indeholder følgende betjenings- og visningselementer:

Nr.	Forklaring	
1	Digitaldisplay	Viser rumtemperaturen.
2	Rød/grøn lysdiode	<p><b>Lyser konstant, rødt:</b> Standby-modus er aktiveret</p> <p><b>Lyser konstant, grønt:</b> En vilkårlig anden modus er aktiveret</p> <p><b>Blinker, rødt/grønt:</b> Klima anlægget til magasiner er tilkoblet, men spændingsforsyningen findes ikke</p>
3	Blå lysdiode	<p><b>Lyser konstant:</b> Afkølingsmodusen er aktiveret</p> <p><b>Blinker:</b> Luftaffugtningsmodusen er aktiveret</p> <p><b>Slukket:</b> En anden modus er aktiveret</p>

Nr.	Forklaring
4	Orange lysdiode <b>Lyser konstant:</b> Varmemodusen er aktiveret <b>Blinker:</b> Varmemodusen er aktiveret, men klimaanlægget til magasiner skaber endnu ikke varm luft, fordi afisningsfunktionen eller koldluft-forhindringsfunktionen er aktiv Afisningsfunktionen forhindrer, at der dannes is på den eksterne varmeveksler, mens afkølingsmodusen er aktiveret. Koldluft-forhindringsfunktionen forhindrer, at der blæses kold luft ind i køretøjet, mens afkølingsmodusen er aktiveret. <b>Slukket:</b> En vilkårlig anden modus er aktiveret
5	Gul lysdiode <b>Lyser konstant:</b> Timer-funktionen er aktiveret <b>Slukket:</b> Timer-funktionen er deaktiveret

Hvis der forekommer en fejl, viser displayet en fejlkode til identificering af fejlen:









Kode	Forklaring
E1	Fejl ved rumtemperatursonde
E2	Fejl ved indvendig batteritemperatursonde
E3	Fejl ved udvendig batteritemperatursonde
E4	Fejl ved styringskortkommunikation (styringskortfejl)

### 6.3 Fjernbetjening

Alle indstillinger på apparatet (f.eks. temperaturindstilling, timerprogrammering) overføres til klimaanlægget til montering i et magasin med fjernbetjening.

Følgende betjenings- og visningselementer står til rådighed på fjernbetjeningen (fig. 3, side 3):

Nr.	Forklaring
1	<b>Digitaldisplay:</b> Viser følgende: <ul style="list-style-type: none"> <li>• Klokkeslæt</li> <li>• Ønsket rumtemperatur (nominel værdi) i °C eller °F</li> <li>• Faktisk rumtemperatur</li> <li>• Klimamodus</li> <li>• Blæsertrin</li> <li>• Symboler for aktive ekstrafunktioner</li> <li>• Batteristatus</li> </ul>







Nr.	Forklaring
2	Tast  Tænder klimaanlægget og fjernbetjeningen eller skifter til standby-modus
3	Tast  Vælger blæsertrin
4	Tast <b>MODE</b> : Valg af klimamodus
5	Tast  Aktiverer sleep-funktionen. Med sleep-funktionen ændres den nominelle værdi automatisk for at sikre en behagelig sovetemperatur.
6	Tast  Tryk en gang: Viser den aktuelle temperatur i det indvendige rum (symbol  vises). Tryk igen: Viser den indstillede temperatur.
7	Tast  Uden funktion
8	Tast <b>°C/°F</b> : Omstiller temperaturenhed mellem celsius (°C) og fahrenheit (°F)
9	Tast  Programmerer timeren og indstiller klokkeslættet
10	Tast <b>SET</b> : Bekræfter og gemmer dataene
11	Tast  Uden funktion
12	Tast <b>+</b> : Forøger værdi
13	Tast <b>-</b> : Reducerer værdi
14	Symbol  (batterier afladede) Vises, når fjernbetjeningens batterier er afladede. Udskift i dette tilfælde batterierne, se kapitlet „Udskiftning af fjernbetjeningens batterier“ på side 196.

**Nr. Forklaring**

- 15 Symbol  (send værdier)  
Vises kortvarigt, når fjernbetjeningen sender værdier til klimaanlægget.

**6.4 Klimamodi**





Klimaanlægget til montering i et magasin har følgende klimamoduser:

Klimamodus	Display-melding	Forklaring
Automatik	<b>A</b>	I denne modus indstiller klimaanlægget den nominelle temperatur automatisk og regulerer kompressoren, varmepumpen og ventilatorhastigheden ved at sammenligne den nominelle med den indvendige temperatur og indstiller den passende klimamodus (se den følgende tabel).  I denne modus er tasterne  , <b>+</b> og <b>-</b> deaktiveret.
Afkøling		Du bestemmer temperaturen og blæseeffekten, klimaanlægget afkøler det indvendige rum til denne temperatur.
Opvarmning		Du bestemmer temperaturen og blæseeffekten, klimaanlægget opvarmer det indvendige rum til denne temperatur.
Cirkulationsluft		Du bestemmer ventilatortrinet, klimaanlægget blæser luft ind i det indvendige rum.
Luftaffugtning		Du bestemmer temperaturen, klimaanlægget afkøler det indvendige rum til denne temperatur, styrer den nødvendige blæseeffekt og affugter det indvendige rum (cirkulationsdrift).  I denne modus er tasten  deaktiveret.

Aktuel indvendig temperatur $\vartheta$	$\vartheta \leq 20\text{ °C}$	$20\text{ °C} < \vartheta < 25\text{ °C}$	$\vartheta \geq 25\text{ °C}$
Nominel temperatur:	20 °C	22 °C	25 °C
Klimamodus:	Opvarmning eller cirkulationsluft	Luftaffugtning eller cirkulationsluft	Afkøling

## 6.5 Ekstrafunktioner

Klimaanlægget til montering i et magasin har mulighed for følgende ekstrafunktioner:

Ekstrafunktion	Display-melding	Forklaring
Timer		Klimaanlægget tændes på det indstillede tidspunkt.
		Klimaanlægget slukkes på det indstillede tidspunkt.
		Klimaanlægget tændes på det indstillede tidspunkt og slukkes igen.
Sleep		Den indstillede temperatur ændres efter en time med 1 °C og efter to timer med 2 °C for at sikre en behagelig sovetemperatur.

## 7 Før første brug

### Kontroller før ibrugtagningen

Vær opmærksom på følgende, før klimaanlægget til montering i et magasin tændes:

- Kontrollér, om forsyningsspænding og -frekvensen svarer til værdierne i de tekniske data, se side 203.
- Kontrollér, at både luftindsugningsåbningen og luftdyserne er fri. Alle ventilationsgittere skal altid være fri for at sikre optimal effekt for klimaanlægget til montering i et magasin.



#### **FORSIGTIG! Fare for kvæstelser!**



Stik ikke fingre eller genstande ind i luftdyserne eller indsugningsgitteret.

### Indstilling af klokkeslættet

- Indstilling af det aktuelle klokkeslæt: Se kapitlet „Indstilling af klokkeslættet“ på side 196.

### Indstilling af fjernbetjeningen

- Sæt batterierne i (se kapitlet „Udskiftning af fjernbetjeningens batterier“ på side 196).

- ✓ Displayet viser alle symboler i 5 sekunder.
- ▶ Tryk samtidigt på tasten  og tasten  i disse 5 sekunder.
- ✓ Displayet viser standardmodelnummeret.
- ▶ Tryk samtidigt på tasten + og tasten – tasten **+** og tasten **–** i 3 sekunder for at vælge modelnummeret:
  - FreshWell 3000: 02
  - FreshJet: 07
  - FreshLight: 11
- ✓ Displayet viser alle symboler i 5 sekunder.
- ✓ Fjernbetjeningen er driftsklar.

## 8 Betjening af klimaanlægget til montering i et magasin

### 8.1 Grundlæggende henvisninger vedrørende betjeningen

Klimaanlægget til montering i et magasin har tre driftsmoduser:

Driftsmodus	Kendetegn
Standby	Klimaanlægget til montering i et magasin er driftsklart og kan tændes med fjernbetjeningen.
Til	Klimaanlægget til montering i et magasin klimatiserer det indvendige rum.

**Modtageren** tilkobles, når den modtager impulser fra fjernbetjeningen. Displayet viser (blinker) temperaturindstillingen, efter 10 sekunder viser display rumtemperaturen, derefter slukker det.

Med **fjernbetjeningen** kan du

- tænde klimaanlægget til montering i et magasin fra standby-modusen og indstille det på standby-modusen igen
- foretage indstillinger
- vælge ekstrafunktioner

## 8.2 Anvendelse af fjernbetjeningen

Fjernbetjeningen **skal** ved betjeningen være rettet mod den infrarøde modtager (fig. **2** 4, side 2) på modtageren.

Når der trykkes på en tast, sendes værdien direkte til klimaanlægget til montering i et magasin. Klimaanlægget til montering i et magasin kvitterer modtagelsen af dataene med en høj tone.

### Kun indstilling af fjernbetjeningen på standby-modus eller tilkobling af den



I standby viser fjernbetjeningens display kun klokkeslættet.

Hvis fjernbetjeningen ikke er rettet mod den infrarøde modtager (fig. **2** 4, side 2) på betjeningspanelet, kan du indstille fjernbetjeningen på standby-modus eller tænde den uafhængigt af klimaanlægget til montering i et magasin:

► Tryk på tasten .

## 8.3 Henvisning vedrørende bedre udnyttelse

Hvis du overholder følgende henvisninger, optimerer du virkemåden for dit klimaanlæg til montering i et magasin:

- Forbedr køretøjets varmeisolering ved at tætnespalten og tildække vinduet med reflekterende rullegardiner eller forhæng.
- Når køretøjet var udsat for sollys i lang tid: Anvend først klimaanlægget til montering i et magasin med åbnede vinduer i klimamodusen „cirkulationsluft“ () , før du tilkobles klimamodusen „afkøling“ () .
- Undgå at åbne døre og vinduer unødigt i klimamodusen „afkøling“ () .
- Vælg en passende temperatur og et passende blæsertrin.
- Indstil luftdyserne hensigtsmæssigt.
- Kontrollér, at luftdyserne og indsugningsgitrene ikke er tildækket af tøj, papir eller andre genstande.
- Rengør regelmæssigt luftfilteret.

## 8.4 Til- og frakobling af klimaanlægget til montering i et magasin



### BEMÆRK

- Efter tilkoblingen startes klimatiseringen med værdierne, der sidst var indstillet.
- Med fjernbetjeningen kan du tænde klimaanlægget til montering i et magasin fra standby-modusen og indstille det på standby-modusen igen. Tryk på tasten ①.
- Du kan betjene klimaanlægget til magasiner med fjernbetjeningen eller med en LIN-bus. Hvis du anvendes en LIN-bus, er der ikke brug for fjernbetjeningen.
- Anvend ikke klimaanlægget til magasiner, hvis køretøjet står med en hældning på mere end 10°.

Når du tilkobler klimaanlægget til montering i et magasin, venter apparatet et par minutter, inden det tilkobler kompressoren.

## 8.5 Valg af klimamodus



### BEMÆRK

Klimaanlægget til montering i et magasin skal være slået **til**.

- Vælg den ønskede klimamodus med tasten **MODE**, se kapitlet „Klimamodi“ på side 188.
- ✓ Klimaanlægget til magasiner kvitterer modtagelsen af værdierne med en høj tone.
- ✓ Klimaanlægget til montering i et magasin indstilles på den valgte klimamodus.

## 8.6 Manuelt valg af blæsertrin







### BEMÆRK

Klimaanlægget til montering i et magasin skal være slået **til**.

Blæseren regulerer lufttilførsels styrke.

I klimamoduserne „afkøling“ (❄️) og „cirkulationsluft“ (🌀) kan blæsertrinet vælges manuelt. I de øvrige klimamoduser styrer klimaanlægget til montering i et magasin automatisk blæsertrinet.



Displaymelding	Forklaring
	Lavt blæsertrin
	Middel blæsertrin
	Højt blæsertrin Står <b>ikke</b> til rådighed i klimamodusen „afkøling“ (❄️)
	Automatisk modus står kun til rådighed i klimamoduserne „afkøling“ (❄️), „opvarmning“ (☀️) og „affugtning“ (💧).

- Vælg det ønskede blæsertrin med tasten .
- ✓ Klimaanlægget til montering i et magasin kvitterer modtagelsen af værdierne med en høj tone.
- ✓ Blæsertrinet er indstillet på ny.

## 8.7 Indstilling af temperaturen



### BEMÆRK

Klimaanlægget til montering i et magasin skal være slået **til**.

### Klimamodus „afkøling“

I klimamoduserne „afkøling“ (❄️) og „affugtning“ (💧) kan du indstille en temperatur mellem 16 °C og 31 °C med fjernbetjeningen.

- Vælg den ønskede temperatur med tasten **+** eller **-**.
- ✓ Klimaanlægget til montering i et magasin kvitterer modtagelsen af værdierne med en høj tone.
- ✓ Temperaturen er indstillet i klimaanlægget til montering i et magasin.

### Klimamodus „opvarmning“

I klimamodus „opvarmning“ (☀️) kan du indstille en temperatur mellem 16 °C og 31 °C med fjernbetjeningen.

- Vælg den ønskede temperatur med tasten **+** eller **-**.
- ✓ Klimaanlægget til montering i et magasin kvitterer modtagelsen af værdierne med en høj tone.

- ✓ Temperaturen er indstillet i klimaanlægget til montering i et magasin.

## 8.8 Programmering af timeren

Med timerfunktionen kan du indstille et ønsket tidsrum for klimatiseringen. I den forbindelse kan du enten kun indstille tilkoblingstidspunktet eller kun frakoblingstidspunktet eller begge værdier.



### BEMÆRK

Hvis der ved timerprogrammeringen ikke trykkes på en tast på fjernbetjeningen i 15 sekunder, skifter fjernbetjeningen tilbage til udgangsmodusen.



- Vælg klimamodusen og alle ønskede værdier (f.eks. temperatur), før timeren programmeres.

### Indstilling af tilkoblingstidspunktet



### BEMÆRK

Klimaanlægget til montering i et magasin skal være slået **fra**.



- Tryk en gang på tasten .
- ✓ Symbolet **ON**  blinker på fjernbetjeningens display.
- Indstil klokkeslættet, hvor klimaanlægget til montering i et magasin skal tændes, med tasten **+** eller **-**.
- Tryk på tasten **SET** for at sende værdien til klimaanlægget til montering i et magasin.
- ✓ Tilkoblingstidspunktet er indstillet i klimaanlægget til montering i et magasin. Klimaanlægget til montering i et magasin starter med den valgte klimamodus på det indstillede tidspunkt.
- Indstil klimaanlægget til montering i et magasin på standby-modus.

### Indstilling af frakoblingstidspunktet





### BEMÆRK

Klimaanlægget til montering i et magasin skal være slået **til**.

- Tryk to gange på tasten .
- ✓ Symbolet **OFF**  blinker på fjernbetjeningens display.

- Indstil klokkeslættet, hvor klimaanlægget til montering i et magasin skal slukkes, med tasten **+** eller **-**.
- Tryk på tasten **SET** for at sende værdien til klimaanlægget til montering i et magasin.
- ✓ Frakoblingstidspunktet er indstillet i klimaanlægget til montering i et magasin. Klimaanlægget til montering i et magasin kører med den valgte klimamodus indtil det indstillede tidspunkt.

### Indstilling af tilkoblings- og frakoblingstidspunkter

- Tryk tre gange på tasten .
- ✓ Symbolet **ON** (8:00) blinker på fjernbetjeningens display. Symbolet **OFF** (20:00) kan ses.
- Indstil klokkeslættet, hvor klimaanlægget til montering i et magasin skal tændes, med tasten **+** eller **-**.
- Tryk på tasten .
- ✓ Symbolet **OFF** (20:00) blinker på fjernbetjeningens display.
- Indstil klokkeslættet, hvor klimaanlægget til montering i et magasin skal slukkes, med tasten **+** eller **-**.
- Tryk på tasten **SET** for at sende værdien til klimaanlægget til montering i et magasin.
- ✓ Tilkoblings- og frakoblingstidspunktet er indstillet i klimaanlægget til montering i et magasin. Klimaanlægget til montering i et magasin starter med den valgte klimamodus på det indstillede tidspunkt og kører indtil det andet indstillede tidspunkt.
- Indstil klimaanlægget til montering i et magasin på standby-modus.

### Annullering af timerprogrammering

Når du har programmeret timeren, kan du annullere det på følgende måde:

- Tryk fire gange på tasten .
- ✓ Symbolet for timeren forsvinder.
- ✓ Programmeringen er annulleret.

## 8.9 Aktivering af sleep-funktionen



### BEMÆRK

Sleep-funktionen er deaktiveret i modusen „cirkulationsluft“ (⌚).

Med indstillet sleep-funktion ændres den indstillede temperatur efter en time med 1 °C og efter to timer med 2 °C for at sikre en behagelig sovetemperatur.

- ▶ Indstil den ønskede temperatur (se kapitlet „Indstilling af temperaturen“ på side 193).
- ▶ Tryk på tasten
- ✓ Symbolet wird im Display angezeigt.  
Sleep-funktionen er aktiveret.
- ▶ Tryk på tasten igen for at deaktivere sleep-funktionen.



### BEMÆRK

Sleep-funktionen deaktiveres, når du trykker på tasten **MODE**.

## 8.10 Udskiftning af fjernbetjeningens batterier

Udskift batterierne, når symbolet vises på displayet.

Batterirummet befinder sig på bagsiden af fjernbetjeningen.

- ▶ Tryk batterirummets dæksel lidt ind, og skub det i pilens retning.
- ▶ Sæt de nye batterier (2x type AAA) i fjernbetjeningen som vist i batterirummet.
- ▶ Luk batterirummets dæksel.



### Beskyt miljøet!

Genopladelige og ikke genopladelige batterier hører ikke til i husholdningsaffaldet.

Aflever defekte genopladelige batterier og brugte batterier hos forhandleren eller ved et indsamlingssted.

## 8.11 Indstilling af klokkeslættet

Fjernbetjeningen skal kende det aktuelle klokkeslæt ved timerprogrammeringen. Klokkeslættet vises på fjernbetjeningens display.

For at indstille klokkeslættet skal du foretage følgende trin:

**BEMÆRK**

Hvis der ved indstillingen af klokkeslættet i ca. 10 sekunder ikke trykkes på en tast på fjernbetjeningen, skifter fjernbetjeningen tilbage til udgangsmodusen.

- Tryk længe på tasten  for at komme til modusen til indstilling af klokkeslættet.
- ✓ Klokkeslættet blinker på fjernbetjeningens display.
- Indstil det aktuelle klokkeslæt med tasten **+** eller **-**.  
Tryk på tasten **+** eller **-** i mere end 2 sek. for at stille tiden hurtigere frem eller tilbage.
- Tryk på tasten **SET** for at bekræfte klokkeslættet.

## 9 Rengøring af klimaanlægget til montering i et magasin

**VIGTIGT! Fare for beskadigelse!**

- Rengør ikke klimaanlægget til montering i et magasin med en højtryksrenser. Indtrængende vand kan beskadige klimaanlægget til montering i et magasin.
  - Anvend ikke skarpe eller hårde genstande eller rengøringsmidler til rengøring, da det kan beskadige klimaanlægget til montering i et magasin.
  - Anvend udelukkende vand med et skånende rengøringsmiddel til at rengøre klimaanlægget til montering i et magasin. Anvend under ingen omstændigheder benzin, diesel eller opløsningsmidler.
- 
- Rengør af og til kabinettet på klimaanlægget til montering i et magasin og luftudstrømningseenheden med en fugtig klud.
  - Fjern regelmæssigt blade og anden snavs fra ventilationsåbningerne (fig. **4** 1, side 3) på klimaanlægget til montering i et magasin. Lamellerne i klimaanlægget til montering i et magasin må i den forbindelse ikke beskadiges.
  - Rengør af og til fjernbetjeningen med en let fugtig klud. Der anbefales en brillepudseklud til rengøring af displayet.

## 10 Vedligeholdelse af klimaanlægget til montering i et magasin



### ADVARSEL!

Andre vedligeholdelsesarbejder end dem, der er beskrevet her, må kun foretages af fagfolk, der kender farerne ved omgang med kølemidler og klimaanlæg og de pågældende forskrifter. Ved ukorrekte vedligeholdelsesarbejder kan der opstå betydelige farer.

Interval	Kontrol/vedligeholdelse
Regelmæssigt	<p>Kontrol af kondensvandsafløb:</p> <ul style="list-style-type: none"> <li>➤ Kontrollér, om kondensvandsafløbene (fig. <b>4</b> 2, side 3) på siderne af klimaanlægget til montering i et magasin er fri og kondensvandet kan løbe ned.</li> </ul>
Regelmæssigt	<p>Rengøring af luftudstrømningsenhedens filter (fig. <b>5</b>, side 4):</p> <ul style="list-style-type: none"> <li>➤ Træk filteret (<b>1</b>) ud af holderen.</li> <li>➤ Rengør filteret (<b>1</b>) med en opvaskemiddelopløsning, og lad det tørre.</li> <li>➤ Sæt det tørre filter (<b>1</b>) i igen.</li> </ul>
En gang om året	<p>Lad varmevekslerne vedligeholde:</p> <ul style="list-style-type: none"> <li>➤ Lad et fagværksted vedligeholde varmevekslerne på klimaanlægget til montering i et magasin.</li> </ul>
En gang om året	<p>Udskiftning af aktivkulfilter (fig. <b>5</b>, side 4) (option):</p> <ul style="list-style-type: none"> <li>➤ Træk filteret (<b>1</b>) ud af holderen.</li> <li>➤ Fjern aktivkulfilteret (<b>2</b>).</li> <li>➤ Sæt et nyt aktivkulfilter i.</li> </ul> <p>eller</p> <ul style="list-style-type: none"> <li>➤ Rengør filteret (<b>1</b>) med en opvaskemiddelopløsning, og lad det tørre.</li> <li>➤ Sæt det tørre filter (<b>1</b>) i igen.</li> </ul>

# 11 Udbedring af fejl

Fejl	Årsag	Udbedring	
Ingen kølekapacitet	Klimaanlægget til montering i et magasin er ikke indstillet til afkøling.	➤ Stil klimaanlægget til montering i et magasin på afkøling.	
	Udenomstemperaturen er højere end 52 °C.	Klimaanlægget til montering i et magasin er kun beregnet til en udenomstemperatur indtil 52 °C.	
	Den indstillede temperatur er højere end rumtemperaturen.	➤ Vælg en lavere temperatur.	
	Udenomstemperaturen er lavere end 16 °C.	Klimaanlægget til montering i et magasin er kun beregnet til en udenomstemperatur fra 16 °C.	
	Varmebeskyttelsen er defekt.	➤ Kontakt et autoriseret værksted.	
	Kompressoren er beskadiget.		
Ingen varmekapacitet	Kølemiddelpåfyldningen er utilstrækkelig.	➤ Kontakt et autoriseret værksted.	
	Varmevekslerens register er tilsmudset.		
	Den ydre blæser er defekt.	➤ Indstil klimaanlægget til magasiner til opvarmning.	
	Klimaanlægget til magasiner er ikke indstillet til opvarmning.		
	Udenomstemperaturen er under 0 °C.		Klimaanlægget til magasiner er kun beregnet til en udenomstemperatur over 0 °C.
	Den indstillede temperatur er lavere end rumtemperaturen.		➤ Vælg en højere temperatur.
Udenomstemperaturen er højere end 31 °C.	Temperaturen kan indstilles mellem 16 °C og 31 °C.		
Varmebeskyttelsen er defekt.	➤ Kontakt et autoriseret værksted.		
Kompressoren er beskadiget.			
Kølemiddelpåfyldningen er utilstrækkelig.			
Varmevekslerens register er tilsmudset.			
Dårlig luftkapacitet	Den ydre blæser er defekt.	➤ Rengør luftfilteret.	
	Luftfilteret er tilstoppet.		
	Varmevekslerens register er tilsmudset.		➤ Kontakt et autoriseret værksted.
Den indre blæser er defekt.			

Fejl	Årsag	Udbedring
Der trænger vand ind i køretøjet	Afløbsåbningerne til kondensvand er tilstoppede.	➤ Rengør afløbsåbningerne til kondensvand.
	Tætningerne er beskadigede.	➤ Kontakt et autoriseret værksted.
Klimaanlægget til montering i et magasin tilkobles ikke	Der er ingen forsyningsspænding (230 V~).	➤ Kontrollér spændingsforsyningen.
	Spændingen er for lav (under 200 V~). Spændingstransformeren er defekt.	➤ Kontakt et autoriseret værksted.
	Varmebeskyttelsen er defekt.	
	Den elektriske sikring af spændingsforsyningen er for lav.	➤ Kontrollér den elektriske sikring af spændingsforsyningen.
Klimaanlægget til montering i et magasin indstiller driften	Luftfilteret er tilstoppet.	➤ Rengør luftfilteret.
	Spændingen er for lav (under 200 V~). Spændingstransformeren er defekt.	➤ Kontakt et autoriseret værksted.
	Varmebeskyttelsen er defekt.	
	Kondensatorblæseren er beskadiget.	
	Varmevekslerens register er tilsmudset.	
	Den ydre blæser er defekt.	
Klimaanlægget til montering i et magasin frakobles ikke	En af temperaturfølerne er defekt.	➤ Kontakt et autoriseret værksted.

## 12 Garanti

Den lovbestemte garantiperiode gælder. Hvis produktet er defekt, skal du kontakte en servicepartner i dit land (adresser, se vejledningens bagside).

Vores specialister hjælper gerne videre og diskuterer garantiens videre forløb.



## 13 Bortskaffelse

### Forskrifter for miljøbeskyttelse og korrekt bortskaffelse

Alle organisationer skal anvende en række foranstaltninger til at registrere, analysere og kontrollere påvirkningen, som deres aktiviteter (produktion, produkter, service osv.) har på miljøet.

Foranstaltningerne, der skal følges for at registrere betydelige virkninger på miljøet, skal tage højde for følgende faktorer:

- Anvendelse af råstoffer og naturlige ressourcer
- Atmosfæriske emissioner
- Udløbende væsker
- Bortskaffelse og recycling
- Kontaminering af jorden

For at minimere virkningerne på miljøet angiver producenten efterfølgende en række tegn, som alle, der (uanset af hvilken grund) interagerer med apparatet i dets levetid, skal tage højde for.

- Det samlede emballeringsmateriale skal bortskaffes (så vidt muligt recycles) i overensstemmelse med de lovmæssige forskrifter i landet, hvor bortskaffelsen finder sted.
- Alle produktkomponenter skal bortskaffes (så vidt muligt recycles) i overensstemmelse med de lovmæssige forskrifter i landet, hvor bortskaffelsen finder sted.
- Ved korrekt bortskaffelse skal apparatet overdrages til et autoriseret recycling-center, så det er sikret, at alle genanvendelige komponenter genanvendes og de resterende materialer behandles korrekt.
- Sørg under installationen for, at rummet er tilstrækkeligt ventileret, så det forhindres, at der opstår stillestående luft, der kan være skadelig for brugerens sundhed.
- Sørg under driften og vedligeholdelsen for, at alle skadelige affaldsprodukter (olie, fedt osv.) bortskaffes korrekt.
- Hold støjniveauet lavt for at reducere støjgenerne.

Yderligere informationer om korrekt deinstallation af vores produkter findes i recycling-vejledningerne på [dometic.com](http://dometic.com).

- Bortskaf så vidt muligt emballagen sammen med det tilsvarende genbrugsaffald.
- Sørg under driften og ved reparationer og vedligeholdelsesarbejder for, at kølekredsløbet ikke beskadiges, og at kølemidlet ikke kan løbe ud. Det virker som drivhusgas og bør ikke trænge ud i miljøet.



Hvis du tager produktet endegyldigt ud af drift, skal du kontakte det nærmeste recyclingcenter eller din faghandel for at få de pågældende forskrifter om bortskaffelse.

- Bortskaf kun produktet i overensstemmelse med de gældende recycling- og bortskaffelsesforskrifter hos et autoriseret bortskaffelsesfirma.



### **Beskyt miljøet!**

Genopladelige og ikke genopladelige batterier hører ikke til i husholdningsaffaldet.

Aflevér defekte genopladelige batterier og brugte batterier hos forhandleren eller ved et indsamlingssted.

## 14 Tekniske data

	<b>FreshWell 3000</b>
Kølekapacitet iht. ISO 5151:	2700 W
Varmekapacitet:	3000 W (2500 W + 500 W ekstra varmeelement)
Nominel indgangsspænding:	220 – 240 V~, 50/60 Hz
Strømforbrug:	Køling (50/60 Hz): 5,1/6,2 A Opvarmning (50/60 Hz): 4,6/4,8 A
Påkrævet sikring:	5 A
Driftstemperaturområde:	0 °C til +52 °C
Lydemissioner:	< 70 dB
Kølemiddel:	R-410A
Kølemiddelmængde:	0,6 kg
CO <sub>2</sub> -ækvivalent:	1,2528 t
Drivhuspotential (GWP):	2088
Ekstra varmeelement:	500 W
Blæser:	3 blæsertrin 1 automatisk modus
Kapslingsklasse:	IP X5
Køretøjets maks. rumvolumen (med isolerede vægge):	30 m <sup>3</sup>
Mål L x B x H:	fig. <b>6</b> , side 4
Vægt:	ca. 21 kg
Godkendelse/certifikat:	

Indeholder fluorerede drivhusgasser

Hermetisk lukkede anlæg eller hermetisk lukket udstyr

## Bruksanvisning i original

Läs igenom anvisningarna noga innan produkten tas i drift. Spara bruksanvisningen för senare bruk. Överlämna bruksanvisningen till den nya ägaren vid ev. vidareförsäljning.



Du hittar monteringsanvisningen på webben under: "[dometic.com/manuals](https://dometic.com/manuals)".

Instruktionerna i monteringsanvisningen är avsedda för specialutbildad personal på verkstäder som är förtrogen med riktlinjerna och de aktuella skyddsåtgärderna.

## Innehållsförteckning

<b>1</b>	<b>Förklaring av symboler</b> .....	205
<b>2</b>	<b>Säkerhetsanvisningar</b> .....	205
2.1	Allmän säkerhet .....	206
2.2	Säkerhet vid användning av apparaten .....	207
<b>3</b>	<b>Målgrupp</b> .....	207
<b>4</b>	<b>Leveransomfattning</b> .....	207
<b>5</b>	<b>Ändamålsenlig användning</b> .....	208
<b>6</b>	<b>Teknisk beskrivning</b> .....	208
6.1	Komponenter .....	208
6.2	Mottagare .....	209
6.3	Fjärrkontroll .....	210
6.4	Driftläge .....	212
6.5	Extra funktioner .....	213
<b>7</b>	<b>Inför den första användningen</b> .....	213
<b>8</b>	<b>Använda klimatanläggningen</b> .....	214
8.1	Grundläggande anvisningar för användning .....	214
8.2	Använda fjärrkontrollen .....	214
8.3	Information om bättre användning .....	215
8.4	Slå på och stänga av klimatanläggningen .....	215
8.5	Välja driftläge .....	216
8.6	Ställa in fläktsteg manuellt .....	216
8.7	Ställa in temperaturen .....	217
8.8	Programmera timern .....	217

8.9	Aktivera Sleep-funktionen . . . . .	219
8.10	Byta batterier i fjärrkontrollen . . . . .	219
8.11	Ställa in klockan . . . . .	220
<b>9</b>	<b>Rengöra klimatanläggningen</b> . . . . .	<b>220</b>
<b>10</b>	<b>Underhålla klimatanläggningen</b> . . . . .	<b>221</b>
<b>11</b>	<b>Åtgärder vid störningar</b> . . . . .	<b>222</b>
<b>12</b>	<b>Garanti</b> . . . . .	<b>223</b>
<b>13</b>	<b>Avfallshantering</b> . . . . .	<b>223</b>
<b>14</b>	<b>Tekniska data</b> . . . . .	<b>225</b>

## 1 Förklaring av symboler



### **VARNING!**

**Observera:** Beaktas anvisningen ej kan det leda till dödsfara eller svåra skador.



### **AKTA!**

**Observera:** Beaktas anvisningen ej kan det leda till kroppsskador.



### **OBSERVERA!**

Om anvisningarna inte beaktas kan det leda till materialskador och produktens funktion kan påverkas negativt.



### **ANVISNING**

Kompletterande information om användning av produkten.

## 2 Säkerhetsanvisningar

Tillverkaren övertar inget ansvar för skador i följande fall:

- skador på produkten orsakade av mekanisk påverkan eller fel anslutnings-spänning
- ändringar som utförts utan uttryckligt medgivande från tillverkaren
- ej ändamålsenlig användning

Detta gäller speciellt följdskador, särskilt sådana följdskador som uppstår p.g.a. att klimatanläggningen för förvaringsutrymmen inte fungerar.

Beakta nedanstående grundläggande säkerhetsanvisningar för elapparater för att förhindra:

- elstötar
- brandfara
- skador

## 2.1 Allmän säkerhet



### **WARNING!**

- **Elapparater är inga leksaker!**

I samband med elektriska apparater kan det uppstå farliga situationer som barn är ovetande om. Låt inte barn använda elektriska apparater utan uppsikt.

- Denna apparat kan användas av barn från 8 år samt av personer med fysiska, sensoriska eller mentala funktionshinder och personer som saknar erfarenhet och kunskap under förutsättning att de använder den under uppsikt eller har undervisats om hur apparaten används på ett säkert sätt och känner till ev. risker i samband med användningen.
- Rengöring och underhåll får inte genomföras av barn utan uppsikt.
- Barn får inte leka med apparaten.
- Barn bör hållas under uppsikt, så att de inte leker med apparaten.
- Förvara och använd kylaren utom räckhåll för barn under 8 år.
- Apparaten får endast användas ändamålsenligt.
- Gör inga ändringar eller ombyggnader på apparaten!
- Installation, underhåll och reparationer av klimatanläggningen för förvaringsutrymmen får endast genomföras av härför utbildad personal, som är förtrogen med riskerna vid hantering av köldmedier och klimatanläggningar och känner till gällande föreskrifter. Icke fackmässiga reparationer kan leda till att det uppstår allvarliga faror. Vänd dig till ett servicekontor när det gäller reparationer (adresser finns på baksidan).
- Använd inte klimatanläggningen i närheten av antändliga vätskor.
- Se till att inga brännbara föremål är monterade eller finns i närheten av luftutsläppet. Avståndet måste vara minst 50 cm.
- Stick inte in händerna i ventilationsöppningarna, stick inte in några främmande föremål i klimatanläggningen.

- Vid brand: lossa **inte** klimatanläggningens övre lock; använd godkänt släckningsmedel. Använd inte vatten för att släcka elden.
- Om apparatens anslutningskabel skadas måste den bytas ut av tillverkarens kundtjänst eller andra personer som är kvalificerade för liknande arbeten, för att onödiga risker ska undvikas.

**OBSERVERA!**

- Om det uppstår fel i köldmediekretsen måste anläggningen provas och repareras av behöriga installatörer. Köldmediet får absolut inte släppas ut i atmosfären.
- Placera inte några tunga föremål på apparaten och utsätt den inte för tryck.

## 2.2 Säkerhet vid användning av apparaten

**WARNING!**

- Koppla alltid bort spänningskällan före arbeten på apparaten.

**OBSERVERA!**

- Klimatanläggningen för förvaringsutrymmen är inte avsedd för byggmaskiner eller jordbruksmaskiner.
- Använd endast apparaten när apparathöljet och kablarna är oskadade.

## 3 Målgrupp

Informationen i bruksanvisningen är avsedd för ägaren till klimatanläggningen för förvaringsutrymmen.

## 4 Leveransomfattning

- Dometic FreshWell klimatanläggning för förvaringsutrymmen
- Bruksanvisning

## 5 Ändamålsenlig användning

Klimatanläggningen Dometic FreshWell 3000 är endast avsedd för husbilar, husvagnar och andra fordon med boendeytor. Den är **inte** avsedd att användas i hus eller lägenheter.

Klimatanläggningarna för förvaringsutrymmen är **inte** avsedda för byggmaskiner, jordbruksmaskiner eller andra arbetsmaskiner. För starka vibrationer inverkar negativt på anläggningens funktioner.

FreshWell 3000 fungerar garanterat för temperaturer från 0 °C till 52 °C.

## 6 Teknisk beskrivning

Klimatanläggningen för förvaringsutrymmen förser innerutrymmet med kall, avfuktad luft utan damm och smuts.

Klimatanläggningen styrs med en fjärrkontroll.



### ANVISNING

Klimatanläggningen sänker temperaturen inne i fordonet till ett visst värde. Temperaturen som nås under kylningen varierar beroende på fordonstyp, omgivningstemperatur och klimatanläggningens kyleffekt. Klimatanläggningen kyler inte längre om utetemperaturen ligger under 16 °C. Använd då endast funktionen "cirkulationsluft" (🌀).

### 6.1 Komponenter

Kylkretsen i klimatanläggningen för förvaringsutrymmen består i huvudsak av följande komponenter (bild **1**, sida 2):

- **Kompressor (1)**

Kompressorn suger in och komprimerar köldmediet. Därigenom höjs trycket och köldmediets temperatur.

- **Kondensor (2)**

Den inbyggda kondensorn fungerar som kylare resp. värmväxlare. Den passerande luften tar upp värme, den heta köldmediegasen svalnar och kondenserar.

- **Förångare (3)**

Förångaren kyler luften som passerar och avfuktar den. Köldmediet tar upp värme och förångas.



- **Fläkt (4)**

Fläkten fördelar den kyllda eller uppvärmda luften i fordonet genom en luftenhet.

- **4-vägsventil (5)**

4-vägsventilen "vänder" kylkretsen. De inre lamellerna i förångaren fungerar då som en kondensator, som avger värme till den passerande luften.

- **Resistor (6)**

Resistorn förstärker värmeeffekten vid låga utetemperaturer.

- **Luftinsläpp (7), luftutsläpp (8) på den externa värmeväxlaren**

Luft sugas in i maskinen via luftinsläppet och blåses ut via luftutsläppet.

- **Luftinsläpp (9), luftutsläpp (10) på den interna värmeväxlaren**

Luft sugas in i maskinen via luftinsläppet och blåses ut via luftutsläppet. I den interna värmeväxlaren behandlas luften så att den kyls eller värms upp – beroende på vilket läge som är aktivt.

## 6.2 Mottagare

Mottagaren (bild **2**, sida 2) har följande reglage och indikeringar:

Nr	Förklaring
1	Digital display      Visar rumstemperaturen.
2	Röd/grön lysdiod <b>Permanent ljus, rött:</b> Standby är aktiverat <b>Permanent ljus, grönt:</b> något annat läge, vilket som helst, är aktiverat <b>Blinkar, rött/grönt:</b> klimatanläggningar för förvaringsutrymmen är på, men det tillförs inte någon ström
3	Blå lysdiod <b>Lyser konstant:</b> kylläget är aktiverat <b>Blinkar:</b> luftavfuktningläget är aktiverat <b>Av:</b> ett annat läge är aktiverat
4	Orange ljusdiod <b>Lyser konstant:</b> värmeläget är aktiverat <b>Blinkar:</b> värmeläget är aktiverat, men det alstras fortfarande inte någon värme i klimatanläggningen för förvaringsutrymmen, eftersom avfrostningsfunktionen eller funktionen som förhindrar kallluft är aktiverad Avfrostningsfunktionen gör att det inte bildas is på den externa värmeväxlaren medan kylläget är på. Funktionen som förhindrar kallluft gör att det inte blåses in kallluft i fordonet medan kylläget är på. <b>Av:</b> ett annat läge, vilket som helst, är på

Nr	Förklaring
5	Gul lysdiod <b>Lyser konstant:</b> timerfunktionen är aktiverad <b>Av:</b> timerfunktionen är inaktiverad



Om det uppstår ett fel visas en felkod på displayen så att felet går att identifiera:









Kod	Förklaring
E1	Fel på rumstemperatursond
E2	Fel på sond för innerbatteritemperatur
E3	Fel på sond för ytterbatteritemperatur
E4	Kommunikationsfel på kontrollkort (fel på kontrollkort)

### 6.3 Fjärrkontroll

Alla inställningar (t.ex. temperaturinställning, timerprogrammering) överförs till klimatanläggningen via fjärrkontrollen.







Följande regler och indikeringar finns på fjärrkontrollen (bild **3**, sida 3):

Nr	Förklaring
1	<b>Digitaldisplay:</b> Visar följande: <ul style="list-style-type: none"> <li>• Klockslag</li> <li>• Önskad rumstemperatur (börvärde) i °C eller °F</li> <li>• Faktisk rumstemperatur</li> <li>• Driftläge</li> <li>• Fläktsteg</li> <li>• Symboler för aktiva extrafunktioner</li> <li>• Batteristatus</li> </ul>
2	Knapp  : Slå på klimatanläggningen och fjärrkontrollen eller ställa den i standby-läge
3	Knapp  : Välja fläktsteg
4	Knapp <b>MODE</b> : Välja driftläge

Nr	Förklaring
5	Knapp  : Aktivera Sleep-funktionen. Med Sleep-funktionen ändras börvärdet automatiskt till en behaglig sovtemperatur.
6	Knapp  : Tryck en gång: Visar den aktuella temperaturen inomhus (symbolen  visas). Tryck igen: Visar den inställda temperaturen.
7	Knapp  : Utan funktion
8	Knapp <b>°C/°F</b> : Byta mellan Celsius (°C) och Fahrenheit (°F)
9	Knapp  : Programmera timer och ställa in klockan
10	Knapp <b>SET</b> : Bekräfta och spara data
11	Knapp  : Utan funktion
12	Knapp <b>+</b> : Öka värdet
13	Knapp <b>-</b> : Minska värdet
14	Symbol  (batterierna tomma) Visas när batterierna i fjärrkontrollen är tomma. Byt batterier, se kapitel "Byta batterier i fjärrkontrollen" på sidan 219.
15	Symbol  (skicka värden) Visas kort när fjärrkontrollen skickar värden till klimatanläggningen.

## 6.4 Driftläge





Klimatanläggningen för förvaringsutrymmen har följande driftläge:

Driftläge	På displayen	Förklaring
Automatläge	<b>A</b>	I detta läge ställer klimatanläggningen automatiskt in börtemperaturen och reglerar kompressorn, värmepumpen och fläktens hastighet genom att jämföra börtemperatur och inomhustemperatur. Därefter ställer den in ett passande driftläge (se följande tabell).  I detta läge är knapparna  , <b>+</b> och <b>-</b> avaktiverade.
Kyla		Du bestämmer temperatur och fläkteffekt, klimatanläggningen kylar innerutrymmet till denna temperatur.
Värma upp		Du bestämmer temperatur och fläkteffekt, klimatanläggningen värmer innerutrymmet till denna temperatur.
Cirkulationsluft		Du bestämmer fläktsteget och klimatanläggningen blåser in luft i innerutrymmet.
Luftavfuktning		Du bestämmer temperaturen och klimatanläggningen kylar innerutrymmet till denna temperatur, ställer in fläktens effekt och avfuktar innerutrymmet (cirkulationsdrift).  I detta läge är knappen  avaktiverad.

Aktuell inomhustemperatur $\vartheta$	$\vartheta \leq 20\text{ °C}$	$20\text{ °C} < \vartheta < 25\text{ °C}$	$\vartheta \geq 25\text{ °C}$
Börtemperatur:	20 °C	22 °C	25 °C
Driftläge:	Uppvärmning eller cirkulationsluft	Luftavfuktning eller cirkulationsluft	Kyla

## 6.5 Extra funktioner

Klimatanläggningen har följande extra funktioner:

Extra funktion	På displayen	Förklaring
Timer		Klimatanläggningen aktiveras vid inställd tidpunkt.
		Klimatanläggningen stängs av vid inställd tidpunkt.
		Klimatanläggningen aktiveras och stängs av vid inställda tidpunkter.
Sleep		För en behagligare sovtemperatur ändras den inställda temperaturen efter en timma med 1 °C och efter två timmar med 2 °C.

## 7 Inför den första användningen

### Kontroller före idrifttagning

Observera följande innan klimatanläggningen startas:

- Kontrollera att försörjningsspänningen och frekvensen stämmer överens med värdena i Tekniska data, se sida 225.
- Kontrollera att det inte finns några hinder i/framför luftinsugningsöppningen och luftmunstyckena. Alla ventilationsgaller måste vara fria för att klimatanläggningen ska kunna arbeta med maximal effekt.





#### **AKTA! Risk för skador!**

Stick inte in fingrarna eller några föremål i luftmunstyckena eller intagsgallret.

### Ställa in klockan

- Ställ in aktuellt klockslag, se kapitel "Ställa in klockan" på sidan 220.

### Ställa in fjärrkontroll

- Sätt i batterierna (se kapitel "Byta batterier i fjärrkontrollen" på sidan 219).
- ✓ Displayen visar alla symboler i 5 sekunder.
- Tryck under dessa 5 sekunder samtidigt på knapparna  och .

- ✓ Displayen visar standardmodellnumret.
- Tryck inom 3 sekunder samtidigt på knapparna **+** och **-**, för att välja modellnummer:
  - FreshWell 3000: 02
  - FreshJet: 07
  - FreshLight: 11
- ✓ Displayen visar alla symboler i 5 sekunder.
- ✓ Fjärrkontrollen är redo att användas.

## 8 Använda klimatanläggningen

### 8.1 Grundläggande anvisningar för användning

Klimatanläggningen för förvaringsutrymmen har tre driftlägen:

Driftläge	Kännetecken
Standby	Klimatanläggningen är redo för drift och kan sättas igång med fjärrkontrollen.
På	Klimatanläggningen klimatiserar innerutrymmet.

**Mottagaren** aktiveras när den mottar signaler från fjärrkontrollen. Temperaturinställningen visas (blinker) på skärmen, efter 10 sekunder visas rumstemperaturen och sedan stängs den av.

Med **fjärrkontrollen** kan du

- slå på klimatanläggningen från standby-läget och ställa den i standby igen.
- göra inställningar
- välja extrafunktioner

### 8.2 Använda fjärrkontrollen

Fjärrkontrollen **måste** vara riktad mot IR-ögat (bild **2** 4, sida 2) på mottagaren.

När man har tryckt på en knapp skickas värdet direkt till klimatanläggningen. Klimatanläggningen kvitterar mottagningen av värdet med en hög signalton.

## Ställa fjärrkontrollen i standby-läge eller slå på den



I standby-läget visas endast klockan på fjärrkontrollens display.

Om fjärrkontrollen inte är riktad mot IR-ögat (bild **2** 4, sida 2) på mottagaren, kan du slå på den eller ställa den i standby-läge utan att aktivera/avaktivera klimatanläggningen:

- Tryck på knappen .

## 8.3 Information om bättre användning

Observera följande anvisningar för att optimera klimatanläggningens effekt:

- Förbättra värmeisoleringen på fordonet genom att täta spalter och hänga reflekterande rullgardiner eller gardiner framför fönstren.
- Om fordonet har stått länge i solen: Öppna först fönstren och låt klimatanläggningen gå en stund i läget "Cirkulationsluft" (). Aktivera därefter driftläge "Kyla" (.
- Öppna inte fönster och dörrar i onödan när läget "Kyla" () är aktiverat.
- Välj passande temperatur och fläktsteg.
- Rikta luftmunstyckena rätt.
- Se till att luftmunstycken och intagsgaller inte täcks över av tyg, papper eller andra material.
- Rengör luftfiltret regelbundet.

## 8.4 Slå på och stänga av klimatanläggningen



### ANVISNING

- Vid påslagning startar klimatiseringen med de senast inställda värdena.
- Med fjärrkontrollen kan du aktivera klimatanläggningen från standby-läget och ställa den i standby igen. För detta trycker du på knappen .
- Klimatanläggningen för förvaringsutrymmen kan manövreras med fjärrkontroll eller via en LIN-buss. Om en LIN-buss används behövs det inte någon fjärrkontroll.
- Klimatanläggningen för förvaringsutrymmen får inte användas när fordonet lutar mer än 10°.

När klimatanläggningen slås på tar det ett par minuter innan kompressorn aktiveras.

## 8.5 Välja driftläge



### ANVISNING

Klimatanläggningen måste vara **på** slagen.

- Välj önskat driftläge med knappen **MODE**, se kapitel "Driftläge" på sidan 212.
- ✓ Klimatanläggningen för förvaringsutrymmen kvitterar mottagningen av värdena med en hög signalton.
- ✓ Klimatanläggningen ställs in på valt driftläge.

## 8.6 Ställa in fläktsteg manuellt



### ANVISNING

Klimatanläggningen måste vara **på**slagen.

Fläkten reglerar lufttillförseln.

I driftlägena "Kyla" (❄️) och "Cirkulationsluft" (🌀) kan man välja fläkteffekten manuellt. I de övriga driftlägena reglerar klimatanläggningen fläktstegen (fläkteffekten) automatiskt.

På displayen	Förklaring
	Låg fläkteffekt
	Mellan hög fläkteffekt
	Hög fläkteffekt finns <b>inte</b> i driftläget "Kyla" (❄️)
	Automatläge kan endast användas i driftlägena "Kyla" (❄️), "Värma upp" (☀️) och "Avfuktning" (💧).

- Välj önskat fläktsteg med knappen (🌀).
- ✓ Klimatanläggningen kvitterar mottagningen av värdena med en hög signalton.
- ✓ Ett nytt fläktsteg har ställts in.



## 8.7 Ställa in temperaturen



### ANVISNING

Klimatanläggningen måste vara **på**slagen.

### Driftläge "Kyla"

I driftlägena "Kyla" (❄️) och "Avfuktning" (💧) kan du använda fjärrkontrollen och välja en temperatur på mellan 16 °C och 31 °C.

- Välj önskad temperatur med knappen **+** eller **-**.
- ✓ Klimatanläggningen kvitterar mottagningen av värdena med en hög signalton.
- ✓ Temperaturen är inställd i klimatanläggningen.

### Driftläge "Värma upp"

I driftläget "Värma upp" (☀️) kan du använda fjärrkontrollen för att ställa in en temperatur på mellan 16 °C och 31 °C.

- Välj önskad temperatur med knappen **+** eller **-**.
- ✓ Klimatanläggningen kvitterar mottagningen av värdena med en hög signalton.
- ✓ Temperaturen är inställd i klimatanläggningen.

## 8.8 Programmera timern

Med timerfunktionen kan du ställa in önskad tid för klimatseringen. Du kan ställa in endast aktiveringstiden eller avstängningstiden eller båda tiderna.



### ANVISNING

Om ingen knapp trycks in inom 15 sekunder återgår fjärrkontrollen till utgångsläget.



- Välj driftläge och önskade värden (t.ex. temperatur) innan du ställer in timern.

### Ställa in aktiveringstiden



### ANVISNING

Klimatanläggningen måste vara **av**stängd.

- Tryck på knappen  en gång.
- ✓ Symbolen **ON**  blinkar på fjärrkontrollens display.



- Ställ, med knappen **+** eller **-**, in tiden när klimatanläggningen ska slås på.
- Tryck på knappen **SET** för att skicka värdet till klimatanläggningen.
- ✓ Aktiveringstiden är inställd för klimatanläggningen.  
Klimatanläggningen startar på inställd tid med valt driftläge.
- Aktivera klimatanläggningens standby-läge.

### Ställa in avstängningstiden







#### ANVISNING

Klimatanläggningen måste vara **påslagen**.

- Tryck två gånger på knappen .
- ✓ Symbolen **OFF**  blinkar på fjärrkontrollens display.
- Ställ, med knappen **+** eller **-**, in tiden när klimatanläggningen ska stängas av.
- Tryck på knappen **SET** för att skicka värdet till klimatanläggningen.
- ✓ Avstängningstiden för klimatanläggningen är inställd.  
Klimatanläggningen körs till den inställda tiden med valt driftläge.

### Ställa in aktiveringstid och avstängningstid

- Tryck tre gånger på knappen .
- ✓ Symbolen **ON**  blinkar på fjärrkontrollens display.  
Symbolen **OFF**  visas.
- Ställ, med knappen **+** eller **-**, in tiden när klimatanläggningen ska slås på.
- Tryck på knappen  igen.
- ✓ Symbolen **OFF**  blinkar på fjärrkontrollens display.
- Ställ, med knappen **+** eller **-**, in tiden när klimatanläggningen ska stängas av.
- Tryck på knappen **SET** för att skicka värdet till klimatanläggningen.
- ✓ Aktiveringstid och avstängningstid är inställd för klimatanläggningen.  
Klimatanläggningen startar på den inställda tiden med valt driftläge och kör till den andra inställda tiden.
- Aktivera klimatanläggningens standby-läge.

## Ta bort timerprogrammering

Om du har programmerat timern, kan du ta bort den på följande sätt:

- ▶ Tryck fyra gånger på knappen .
- ✓ Symbolen för timern slocknar.
- ✓ Programmeringen är borttagen.



## 8.9 Aktivera Sleep-funktionen



### ANVISNING

Sleep-funktionen är avaktiverad i läget "Cirkulationsluft" (.

När sleep-funktionen är aktiverad ändras den inställda temperaturen efter en timme med 1 °C och efter två timmar med 2 °C, för en behagligare sovtemperatur.

- ▶ Ställ in önskad temperatur (se kapitel "Ställa in temperaturen" på sidan 217).
- ▶ Tryck på knappen .
- ✓ Symbolen  visas på displayen.  
Sleep-funktionen är aktiverad.
- ▶ Tryck en gång till på knappen  för att stänga av Sleep-funktionen.



### ANVISNING

Sleep-funktionen avaktiveras när du trycker på knappen **MODE**.

## 8.10 Byta batterier i fjärrkontrollen

Byt batterier när symbolen  visas på displayen.

Batterifacket sitter på fjärrkontrollens baksida.

- ▶ Tryck lätt på batterifackets lock och skjut det i pilens riktning.
- ▶ Sätt in de nya batterierna (2 x typ AAA) i fjärrkontrollen enligt markeringarna i batterifacket.
- ▶ Stäng batterifackets lock.



### Skydda miljön!

Varken laddningsbara batterier eller andra batterier hör hemma i hushållssoporna.

Lämna dina förbrukade eller defekta (laddningsbara) batterier till återförsäljaren eller till ett insamlingsställe.

## 8.11 Ställa in klockan

För timerprogrammeringen måste aktuell tid stämma på fjärrkontrollen. Tiden visas på fjärrkontrollens display.

Genomför följande steg för att ställa in klockan:



### ANVISNING

Om ingen knapp trycks in på fjärrkontrollen under ca 10 sekunder när klockan ställs in, återgår fjärrkontrollen till utgångsläget.

- Tryck på knappen  (lång tryckning) för att aktivera inställningsläget för klockan.
- ✓ Tiden blinkar på fjärrkontrollens display.
- Ställ klockan med knapp **+** eller **-**.  
Tryck på knappen **+** eller **-** längre än 2 sek. för att ställa fram eller tillbaka tiden snabbare.
- Tryck på knappen **SET** för att bekräfta inställningen.

## 9 Rengöra klimatanläggningen



### OBSERVERA! Risk för skador!

- Använd inte högtryckstvätt för att rengöra klimatanläggningen. Klimatanläggningen kan skadas om det kommer in vatten i den.
  - Använd inga vassa eller hårda föremål för rengöring, använd inga skarpa rengöringsmedel; klimatanläggningen kan skadas.
  - Använd endast vatten och ett mildt rengöringsmedel för att rengöra klimatanläggningen. Använd aldrig bensin, diesel eller lösningsmedel.
- Rengör klimatanläggningens hölje och luftenheten då och då med en fuktig trasa.
  - Ta regelbundet bort löv och smuts från ventilationsöppningarna (bild **4** 1, sida 3) på klimatanläggningen. Se till att lamellerna på klimatanläggningen inte skadas.
  - Rengör fjärrkontrollen då och då med en lätt fuktig trasa. För displayen kan man använda en glasögonduk.

## 10 Underhålla klimatanläggningen



### VARNING!

Annat underhåll än det som beskrivs här får endast genomföras av härför utbildad personal, som är förtrogen med riskerna vid hantering av köldmedier och klimatanläggningar och känner till gällande föreskrifter. Icke fackmässiga underhållsarbeten kan leda till att allvarliga faror uppstår.

Intervall	Kontroll/underhåll
Regelbunden	<p>Kontrollera kondensvattenutlopp:</p> <ul style="list-style-type: none"> <li>➤ Kontrollera att kondensvattenutloppen (bild <b>4</b> 2, sida 3) på klimatanläggningens sidor inte är tilltäppta och att kondensvattnet kan avledas fritt.</li> </ul>
Regelbunden	<p>Rengöra luftenhetens filter (bild <b>5</b>, sida 4):</p> <ul style="list-style-type: none"> <li>➤ Dra bort filtret (<b>1</b>) från hållaren.</li> <li>➤ Rengör filtret (<b>1</b>) med en tvättmedelslösning och låt det torka.</li> <li>➤ Sätt in det torra filtret (<b>1</b>) igen.</li> </ul>
En gång om året	<p>Underhåll på värmeväxlaren:</p> <ul style="list-style-type: none"> <li>➤ Låt en auktoriserad verkstad genomföra underhållet på klimatanläggningens värmeväxlare.</li> </ul>
En gång om året	<p>Byt ut aktivkolfiltret (bild <b>5</b>, sida 4) (tillval):</p> <ul style="list-style-type: none"> <li>➤ Dra bort filtret (<b>1</b>) från hållaren.</li> <li>➤ Ta bort aktivkolfiltret (<b>2</b>).</li> <li>➤ Sätt in ett nytt aktivkolfiltret.</li> </ul> <p>eller</p> <ul style="list-style-type: none"> <li>➤ Rengör filtret (<b>1</b>) med en tvättmedelslösning och låt det torka.</li> <li>➤ Sätt in det torra filtret (<b>1</b>) igen.</li> </ul>

# 11 Åtgärder vid störningar

Störning	Orsak	Åtgärd
Ingen kyleffekt	Klimatanläggningen har inte ställts in på kylning.	➤ Ställ in klimatanläggningen på kylning.
	Omgivningstemperaturen är högre än 52 °C.	Klimatanläggningen är bara avsedd för omgivningstemperaturer upp till 52 °C.
	Den inställda temperaturen är högre än rumstemperaturen.	➤ Välj en lägre temperatur.
	Omgivningstemperaturen är lägre än 16 °C.	Klimatanläggningen är bara avsedd för omgivningstemperaturer fr.o.m. 16 °C.
	Värmskyddet är defekt. Kompressorn är skadad. För lite köldmedium. Värmeväxlarens lameller smutsiga. Den yttre fläkten är defekt.	➤ Kontakta en auktoriserad verkstad.
Ingen värmeeffekt	Klimatanläggningen har inte ställts in på uppvärmning.	➤ Ställ in klimatanläggningen på uppvärmning.
	Omgivningstemperaturen ligger på under 0 °C.	Klimatanläggningen är bara avsedd för omgivningstemperaturer över 0 °C.
	Den inställda temperaturen är lägre än rumstemperaturen.	➤ Välj en högre temperatur.
	Omgivningstemperaturen är högre än 31 °C.	Temperaturen kan ställas in på från 16 °C till 31 °C.
	Värmskyddet är defekt. Kompressorn är skadad. För lite köldmedium. Värmeväxlarens lameller smutsiga. Den yttre fläkten är defekt.	➤ Kontakta en auktoriserad verkstad.
Dåligt luftflöde	Luftfiltret är tilltäppt.	➤ Rengör luftfiltret.
	Värmeväxlarens lameller smutsiga.	➤ Kontakta en auktoriserad verkstad.
	Den inre fläkten är defekt.	

Störning	Orsak	Åtgärd
Det kommer in vatten i fordonet	Utllopsöppningarna för kondensvatten är tilltäppta.	➤ Rengör utllopsöppningarna för kondensvatten.
	Tätningarna skadade.	➤ Kontakta en auktoriserad verkstad.
Klimatanläggningen startar inte	Ingen försörjningsspänning (230 V~).	➤ Kontrollera strömförsörjningen.
	För låg spänning (under 200 V~). Spänningsomvandlaren defekt.	➤ Kontakta en auktoriserad verkstad.
	Värmeskyddet är defekt.	
	För lågt värde på säkringar till strömförsörjningen.	➤ Kontrollera säkringarna.
Klimatanläggningen slutar fungera	Luftfiltret är tilltäppt.	➤ Rengör luftfiltret.
	För låg spänning (under 200 V~). Spänningsomvandlaren defekt.	➤ Kontakta en auktoriserad verkstad.
	Värmeskyddet är defekt.	
	Fel på kondensorfläkten.	
	Värmeväxlarens lameller smutsiga. Den yttre fläkten är defekt.	
Klimatanläggningen stängs inte av	En temperaturgivare är defekt.	➤ Kontakta en auktoriserad verkstad.

## 12 Garanti

Den lagstadgade garantitiden gäller. Om produkten är defekt: kontakta en servicepartner i ditt land (adresser, se bruksanvisningens baksida).

Våra specialister står gärna till förfogande och förklarar hur garantiärenden behandlas.

## 13 Avfallshantering

### Föreskrifter för miljöskydd och korrekt avfallshantering

Alla organisationer måste genomföra ett flertal åtgärder för identifiering, utvärdering och kontroll av påverkan på miljön (vid tillverkning, service, på produkten, etc.).

Metoderna för identifiering av stor miljöpåverkan måste innefatta följande faktorer:

- användning av råvaror och naturresurser
- atmosfäriska utsläpp
- läckande vätskor
- avfallshantering och återvinning
- markföroreningar

För att minimera påverkan på miljön fastställer tillverkaren flertalet krav som måste följas under apparatens livslängd.

- Allt förpackningsmaterial måste omhändertas enligt nationella bestämmelser och föreskrifter (helst lämnas in för återvinning).
- Alla produktkomponenter måste omhändertas enligt nationella bestämmelser och föreskrifter (helst lämnas in för återvinning).
- För korrekt hantering ska apparaten lämnas in till en auktoriserad återvinningscentral, så att alla komponenter som kan återvinnas återanvänds och resterande material omhändertas på ett korrekt sätt.
- Kontrollera under installationen att utrymmet har tillräcklig ventilation så att luften inte står stilla. Det kan vara skadligt för hälsan.
- Se, vid drift och underhåll, till att alla skadliga avfallsprodukter (olja, fett, osv.) omhändertas på ett korrekt sätt.
- Håll bullret på en låg nivå för att inte störa din omgivning.

Mer information för korrekt demontering och avfallshantering hittar du i återvinningsanvisningarna på [dometic.com](http://dometic.com).

- Lämna om möjligt förpackningsmaterialet till återvinning.
- Se till att kylkretsen inte skadas och att köldmediet inte kan rinna ut vid drift, reparationer och underhåll. Köldmediet får inte släppas ut eftersom det fungerar som växthusgas.



När produkten slutgiltigt tas ur bruk: informera dig om gällande bestämmelser hos närmaste återvinningscentral eller hos återförsäljaren.

- Följ gällande bestämmelser och lämna in produkten hos en auktoriserad återvinningscentral.



### Skydda miljön!

Varken laddningsbara batterier eller andra batterier hör hemma i hushållssoporna.

Lämna dina förbrukade eller defekta (laddningsbara) batterier till återförsäljaren eller till ett samlingsställe.



## 14 Tekniska data

	<b>FreshWell 3000</b>
Kyleffekt enligt ISO 5151:	2 700 W
Värmeeffekt:	3 000 W (2 500 W + 500 W extra värmeelement)
Nominell ingångsspänning:	220 – 240 V~, 50/60 Hz
Strömförbrukning:	Kylläge (50/60 Hz): 5,1/6,2 A Värmeläge (50/60 Hz): 4,6/4,8 A
Säkringskrav:	5 A
Omgivningstemperatur:	0 °C till +52 °C
Ljudemission:	< 70 dB
Kylvätska:	R-410A
Mängd kylvätska:	0,6 kg
CO <sub>2</sub> -motsvarande:	1,2528 t
Global uppvärmningspotential (GWP):	2088
Extra värmeelement:	500 W
Fläkt:	3 fläktsteg 1 automatläge
Skyddsklass:	IP X5
Fordonets max. innervolym (med isolerade väggar):	30 m <sup>3</sup>
Mått L x B x H:	bild <b>6</b> , sida 4
Vikt:	ca 21 kg
Provning/certifikat:	

Innehåller fluorerade växthusgaser

Hermetiskt sluten utrustning

## Original bruksanvisning

Les bruksanvisningen nøye før du tar i bruk apparatet, og ta vare på den. Hvis produktet selges videre, må du sørge for å gi bruksanvisningen videre også.



Du finner monteringsanvisningen online på: «[dometic.com/manuals](http://dometic.com/manuals)».

Anvisningene i monteringsanvisningen er ment for fagpersonalet i verkstedene som er fortrolig med retningslinjene og beskyttelsestiltakene som skal anvendes.

## Innholdsfortegnelse

<b>1</b>	<b>Symbolforklaring</b> .....	227
<b>2</b>	<b>Sikkerhetsregler</b> .....	227
2.1	Grunnleggende sikkerhet .....	228
2.2	Sikkerhet ved bruk av apparatet .....	229
<b>3</b>	<b>Målgruppen for denne veiledningen</b> .....	229
<b>4</b>	<b>Leveringsomfang</b> .....	229
<b>5</b>	<b>Forskriftsmessig bruk</b> .....	230
<b>6</b>	<b>Teknisk beskrivelse</b> .....	230
6.1	Komponenter .....	230
6.2	Mottaker .....	231
6.3	Fjernkontroll .....	232
6.4	Klimamodi .....	234
6.5	Tilleggsfunksjoner .....	235
<b>7</b>	<b>Før første gangs bruk</b> .....	235
<b>8</b>	<b>Betjene takboksklimaenlegget</b> .....	236
8.1	Grunnleggende betjeningsanvisninger .....	236
8.2	Bruke fjernkontrollen .....	236
8.3	Råd om bedre bruk .....	237
8.4	Koble takboksklimaenlegget inn og ut .....	237
8.5	Velge klimamodus .....	238
8.6	Velge viftehastighet manuelt .....	238
8.7	Stille inn temperaturen .....	238
8.8	Programmere timeren .....	239

8.9	Aktivere Sleep-funksjonen . . . . .	241
8.10	Bytte batterier i fjernkontrollen . . . . .	241
8.11	Stille inn klokkeslett . . . . .	242
<b>9</b>	<b>Rengjøre takboksklimaanlegget</b> . . . . .	242
<b>10</b>	<b>Vedlikeholde takboksklimaanlegget</b> . . . . .	243
<b>11</b>	<b>Utbedre feil</b> . . . . .	244
<b>12</b>	<b>Garanti</b> . . . . .	246
<b>13</b>	<b>Avfallsbehandling</b> . . . . .	246
<b>14</b>	<b>Tekniske spesifikasjoner</b> . . . . .	248

## 1 Symbolforklaring



### ADVARSEL!

**Sikkerhetsregel:** Hvis man ikke overholder denne regelen, kan det føre til død eller alvorlig skade.



### FORSIKTIG!

**Sikkerhetsregel:** Hvis man ikke overholder denne regelen, kan det føre til personskader.



### PASS PÅ!

Hvis man ikke overholder denne regelen, kan det føre til materielle skader og skade funksjonen til produktet.



### MERK

Utfyllende informasjon om bruk av produktet.

## 2 Sikkerhetsregler

Produsenten tar i følgende tilfeller intet ansvar for skader:

- Skader på produktet på grunn av mekanisk påvirkning og feil tilkoblingsspenning
- Endringer på produktet uten at det er gitt uttrykkelig godkjenning av produsenten
- Bruk til andre formål enn det som er beskrevet i veiledningen

Produsenten tar ikke ansvar for eventuelle følgeskader, særlig ikke for følgeskader som kan oppstå ved svikt i takboksklimaanlegget.

Overhold følgende grunnleggende sikkerhetsregler ved bruk av elektriske apparater for å beskytte mot:

- Elektrisk støt
- Brannfare
- Skader

## 2.1 Grunnleggende sikkerhet



### ADVARSEL!

- **Elektriske apparater er ikke beregnet for barn!**

Barn er ikke i stand til å bedømme farer forbundet med elektriske apparater. La ikke barn bruke elektriske apparater uten tilsyn.

- Dette apparatet kan brukes av barn fra 8 år og oppover, og av personer med nedsatte fysiske, sensoriske eller mentale evner eller manglende erfaring og kunnskap, når de er under oppsikt eller har fått opplæring i sikker bruk av apparatet og hvilke farer som er forbundet med det.
- Rengjøring og vedlikehold må ikke utføres av barn uten at de er under oppsikt.
- Barn må ikke leke med apparatet.
- Barn skal være under tilsyn for å sikre at de ikke leker med apparatet.
- Oppbevar og bruk apparatet slik at det ikke er tilgjengelig for barn under 8 år.
- Bruk apparatet kun til det er beregnet for.
- Ikke foreta endringer eller ombygging av apparatet!
- Installasjon, vedlikehold og reparasjon av takboksklimaanlegget må kun utføres av fagfolk som kjenner til farene ved håndtering av kjølemidler og klimaanlegg og som er kjent med gjeldende forskrifter. Usakkyndige reparasjoner kan føre til betydelige skader. Ved behov for reparasjon kontakter du servicestedene i ditt land (adresse på baksiden).
- Bruk ikke takboksklimaanlegget i nærheten av lettantennelige væsker.
- Påse at brennbare gjenstander ikke lagres eller monteres i nærheten av luftuttakene. Avstanden må være minst 50 cm.

- Ta ikke inn i lufteåpningene, og før ikke fremmedlegemer inn i takboksklimaanlegget.
- I tilfelle brann må man **ikke** løsne det øvre dekslet på takboksklimaanlegget, og bruk kun lovlige slukkemiddel. Ikke bruk vann til slukking.
- Hvis tilkoblingskabelen på dette apparatet blir skadet, må den erstattes av produsent, kundeservice eller annen kvalifisert person for å unngå farlige situasjoner.

**PASS PÅ!**

- Hvis det oppstår feil i takboksklimaanleggets kjølemiddelkretsløp, må anlegget kontrolleres av fagfolk og settes forskriftsmessig i stand. Kjølemiddelet må under ingen omstendighet etterlates i friluft.
- Ikke still noen tunge gjenstander på apparatet, og ikke utsett det for trykk.

## 2.2 Sikkerhet ved bruk av apparatet

**ADVARSEL!**

- Ved arbeid på apparatet må man alltid avbryte strømforsyningen.

**PASS PÅ!**

- Takboksklimaanlegget er ikke egnet for bruk i jordbruks- og anleggsmaskiner.
- Bruk apparatet kun når kapslingen og ledningene er uskadd.

## 3 Målgruppen for denne veiledningen

Denne bruksanvisningen henvender seg til brukere av takboksklimaanlegget.

## 4 Leveringsomfang

- Takboksklimaanlegg Dometic FreshWell
- Bruksanvisning

## 5 Forskriftsmessig bruk

Takboksklimaanlegget Dometic FreshWell 3000 er utelukkende egnet for bobiler, campingvogner og andre kjøretøyer med oppholdsrom. Det er **ikke** egnet for hus eller boliger.

Takboksklimaanlegget er **ikke** egnet for installasjon i anleggsmaskiner, jordbruksmaskiner eller lignende anleggsutstyr. Ved for kraftig vibrasjon er ikke forskriftsmessig funksjon lenger garantert.

Funksjonen til FreshWell 3000 er garantert for temperaturer mellom 0 °C og 52 °C.

## 6 Teknisk beskrivelse

Takboksklimaanlegget forsyner kjøretøyet innvendig med kjølig, avfuktet luft uten støv og smuss.

Takboksklimaanlegget styres med fjernkontrollen.



### MERK

Takboksklimaanlegget kan senke temperaturen inne i kjøretøyet til en innstilt verdi. Temperaturen som skal oppnås ved kjøling, avhenger av kjøretøytypen, omgivelsestemperaturen og kuldeeffekten i takboksklimaanlegget.

Under en utetemperatur på 16 °C kjøler ikke takboksklimaanlegget lenger ned. I slike tilfeller må du kun bruke klimamodus «Omluft» (🌀).

### 6.1 Komponenter

Takboksklimaanleggets kuldekretsløp består av disse hovedkomponentene (fig. 1, side 2):

- **Kompressor (1)**

Kompressoren suger til seg kjølemiddelet og komprimerer det. Dermed økes trykket og også temperaturen til kjølemiddelet.

- **Kondensator (2)**

Den innebygde kondensatoren fungerer som en kjøle- hhv. varmeveksler. Luften som strømmer forbi tar opp varme, den varme kjølemiddelgassen avkjøles og blir flytende.

- **Fordamper (3)**

Fordamperne avkjøler luften som strømmer forbi og avfukter den. Kjølemiddelet tar opp varme og fordamper.

- **Vifte (4)**

Den avkjølte eller oppvarmede luften fordeles inne i kjøretøyet gjennom viften via en luftutslippsenhet.

- **4-veis ventil (5)**

4-veis ventilen reverserer kjølekretsløpet. Dermed blir det innvendige registeret til fordampere til kondensatoren og varmer opp luften som strømmer gjennom

- **Varmemotstand (6)**

Varmemotstanden forsterker varmeeffekten ved lave utetemperaturer.

- **Luftinntak (7), luftutløp (8) på ekstern varmeveksler**

Luften suges inn gjennom luftinntaket på apparatet og blåses ut gjennom luftutløpet.

- **Luftinntak (9), luftutløp (10) på intern varmeveksler**

Luften suges inn gjennom luftinntaket på apparatet og blåses ut gjennom luftutløpet. Den interne varmeveksleren behandler luften ved å kjøle den ned eller varme den opp, avhengig av valgt modus.

## 6.2 Mottaker

Mottakeren (fig. 2, side 2) inneholder følgende betjenings- og indikerings-elementer:

Nr.	Forklaring
1	Digitaldisplay      Indikerer romtemperaturen.
2	Rød/grønn LED <b>Fast lys, rødt:</b> Standbymodus er aktivert <b>Fast lyst, grønt:</b> En annen modus er innkoblet: <b>Blinkende, rødt/grønt:</b> Takboksklimaanlegget er innkoblet, men strømtilførsel mangler
3	Blå LED <b>Fast lys:</b> Kjølemodus er innkoblet <b>Blinker:</b> Luftfukter-modusen er innkoblet <b>Av:</b> En annen modus er innkoblet

Nr.	Forklaring	
4	Oransje LED	<p><b>Fast lys:</b> varmemodusen er aktivert</p> <p><b>Blinker:</b> Varmemodus er innkoblet, men takboksklimaanlegget produserer ikke varm luft så lenge avisingsmodusen eller kaldluft-sperremodusen er aktiv.</p> <p>Avisingsmodusen forhindrer isdannelse på den eksterne varmeveksleren så lenge kjølemodus er innkoblet.</p> <p>Kaldluft-sperrefunksjonen forhindrer at det blåses kald luft inn i kjøretøyet så lenge kjølemodus er innkoblet.</p> <p><b>Av:</b> En annen modus er innkoblet</p>
5	Gul LED	<p><b>Fast lys:</b> Timer-funksjonen er innkoblet</p> <p><b>Av:</b> Timer-funksjonen er utkoblet</p>

Hvis det oppstår en feil, viser displayet en feilkode som identifiserer feilen.

Kode	Forklaring
E1	Feil på romtemperatursonde
E2	Feil på temperatursonde for innvendig batteri
E3	Feil på temperatursonde for utvendig batteri
E4	Feil på kommunikasjon med styrekort (styrkortfeil)











### 6.3 Fjernkontroll

Alle innstillinger på apparatet (f.eks. temperaturinnstilling, timerprogrammering) overføres til takboksklimaanlegget via fjernkontrollen.

Følgende betjenings- og indikeringslementer er tilgjengelige på fjernkontrollen (fig. 3, side 3):







Nr.	Forklaring
1	<p><b>Digitaldisplay:</b></p> <p>Indikerer følgende:</p> <ul style="list-style-type: none"> <li>• Klokkeslett</li> <li>• Ønsket romtemperatur (settpunkt) i °C eller °F</li> <li>• Faktisk romtemperatur</li> <li>• Klimamodus</li> <li>• Viftehastighet</li> <li>• Symboler for aktive tilleggsfunksjoner</li> <li>• Batteristatus</li> </ul>



Nr.	Forklaring
2	Knapp  : Slå klimaanlegg og fjernkontroll på eller sette dem i standby-modus
3	Knapp  : Velge viftehastighet
4	Knapp <b>MODUS</b> : Velge klimamodus
5	Knapp  : Aktivere Sleep-funksjonen. Med Sleep-funksjonen reguleres settverdien automatisk for å sikre en behagelig sovetemperatur.
6	Knapp  : Trykk én gang: Viser aktuell temperatur innvendig (symbol  vises). Nytt trykk: Viser innstilt temperatur.
7	Knapp  : Uten funksjon
8	Knapp <b>°C/°F</b> : Veksle mellom temperaturenhetene Celsius (°C) og Fahrenheit (°F)
9	Knapp  : Programmere timer og stille inn klokkeslett
10	Knapp <b>SET</b> : Bekreft og lagre opplysninger
11	Knapp  : Uten funksjon
12	Knapp <b>+</b> : Øke verdien
13	Knapp <b>-</b> : Redusere verdien
14	Symbol  (batterier tomme) Vises når batteriene i fjernkontrollen er tomme. Bytt i så fall batterier, se kapittel «Bytte batterier i fjernkontrollen» på side 241.
15	Symbol  (sende verdier) Vises kort når fjernkontrollen sender verdier til klimaanlegget.

## 6.4 Klimamodi





Takboksclimaaanlegget har følgende klimamodi:

Klimamodus	Display-melding	Forklaring
Automatikk	<b>A</b>	I denne modusen stiller klimaaanlegget inn settpunkt-temperaturen automatisk og styrer kompressoren, varmpumpen og viftehastigheten gjennom å sammenligne settpunkt-temperatur og innvendig temperatur, og den stiller inn den passende klimamodusen (se påfølgende tabell).  I denne modusen er tastene  , <b>+</b> og <b>-</b> deaktivert.
Kjøle		Du bestemmer temperatur og vifteeffekt, klimaaanlegget kjøler ned kjøretøyet innvendig til denne temperaturen.
Varme		Du bestemmer temperatur og vifteeffekt, klimaaanlegget varmer opp kjøretøyet innvendig til denne temperaturen.
Omluft		Du bestemmer viftetrinn, klimaaanlegget blåser luften inn i kjøretøyet innvendig.
Luftavfukting		Du bestemmer temperaturen, klimaaanlegget kjøler ned kjøretøyet innvendig til denne temperaturen, regulerer nødvendig vifteeffekt og avfukter kjøretøyet innvendig (omluftsdrift).  I denne modusen er knappen  deaktivert.

Aktuell innvendig temperatur $\vartheta$	$\vartheta \leq 20\text{ °C}$	$20\text{ °C} < \vartheta < 25\text{ °C}$	$\vartheta \geq 25\text{ °C}$
Settpunkt-temperatur	20 °C	22 °C	25 °C
Klimamodus:	Oppvarming eller omluft	Luftavfukting eller omluft	Kjøle

## 6.5 Tilleggsfunksjoner

Takboksklimaanlegget har følgende tilleggselementer:

Tilleggsfunksjon	Display-melding	Forklaring
Timer		Klimaanlegget slås på ved et innstilt tidspunkt.
		Klimaanlegget slås av ved et innstilt tidspunkt.
		Klimaanlegget slås på og av igjen til innstilte tidspunkter.
Sleep		Innstilt temperatur endres med 1 °C etter en time og etter to timer med 2 °C, dette for å sikre en behagelig sovetemperatur.

## 7 Før første gangs bruk

### Kontroll før igangsetting

Før du slår på takboksklimaanlegget, må du passe på følgende:

- Kontroller at tilførselsspenningen og -frekvensen samsvarer med verdiene under Tekniske data, se side 248.
- Forsikre deg om at både luftinnsugingsåpningen og luftdysene er åpne. Alle luftgittere må alltid være åpne for å garantere at takboksklimaanlegget yter optimalt.





#### **FORSIKTIG! Fare for personskader!**

Ikke stikk fingre eller gjenstander inn i luftdysene eller innsugingsgitteret.

### Stille inn klokkeslett

- Stille inn aktuelt klokkeslett: se kapittel «Stille inn klokkeslett» på side 242.

### Stille inn fjernkontroll

- Sett inn batteriene (se kapittel «Bytte batterier i fjernkontrollen» på side 241).
- ✓ Displayet viser alle symbolene i 5 sekunder.
- I løpet av disse 5 sekundene trykker du samtidig på knappene  og .

- ✓ Displayet viser standard-modellnummer.
- Trykk samtidig på knappene **+** og **-** innen 3 sekunder for å velge modellnummer:
  - FreshWell 3000: 02
  - FreshJet: 07
  - FreshLight: 11
- ✓ Displayet viser alle symbolene i 5 sekunder.
- ✓ Fjernkontrollen er driftsklar.

## 8 Betjene takboksklimaanlegget

### 8.1 Grunnleggende betjeningsanvisninger

Takboksklimaanlegget har tre driftsmodi:

Driftsmodus	Egenskaper
Stand-by	Takboksklimaanlegget er klart til bruk og kan slås på med fjernkontrollen.
På	Takboksklimaanlegget klimatiserer kjøretøyet innvendig.

**Mottakeren** slår seg på når den mottar en impuls fra fjernkontrollen. Displayet viser (blinker) med temperaturinnstillingen, etter 10 sekunder viser displayet romtemperaturen før det kobler ut.

Med **fjernkontrollen** kan du

- slå på takboksklimaanlegget fra standby-modus og koble det tilbake til standby-modus igjen.
- Foreta innstillinger
- Velge tilleggsfunksjoner

### 8.2 Bruke fjernkontrollen

Under betjening **må** fjernkontrollen være rettet mot IR-mottakeren (fig. **2** 4, side 2) på mottakeren.

Når du har trykket på en tast, sendes verdien direkte til takboksklimaanlegget. Takboksklimaanlegget kvitterer mottak av data med en høy signallyd.

## Koble kun fjernkontrollen til standby-modus eller slå den på



I stand-by viser displayet på fjernkontrollen kun klokkeslettet.

Hvis fjernkontrollen ikke er rettet mot IR-mottakeren (fig. 2 4, side 2) på betjeningspanelet, kan du koble fjernkontrollen over i standby-modus separat fra takboksklimaanlegget, eller slå den på:

- Trykk på tasten .

## 8.3 Råd om bedre bruk

Hvis du følger disse anvisningene, optimaliserer du takboksklimaanleggets funksjonsmåte:

- Forbedre varmeisolasjonen i kjøretøyet ved å tette åpninger og dekke til vinduene med reflekterende rullegardiner eller gardiner.
- Når kjøretøyet har vært utsatt for solstråling over lengre tid: Kjør først takboksklimaanlegget en liten stund med åpne vinduer i klimamodus «Omluft» () før du slår på klimamodus «Kjøling» ()
- I klimamodus «Kjøling» () må man unngå å åpne dører og vinduer unødige.
- Velg egnet temperatur og viftehastighet.
- Rett inn luftdysene fornuftig.
- Pass på at luftdysene og innsugingsgitteret ikke er tildekket av kluter, papir og andre gjenstander.
- Rengjør luftfilteret regelmessig.

## 8.4 Koble takboksklimaanlegget inn og ut



### MERK

- Etter innkobling starter klimatiseringen med de verdiene som var stilt inn sist.
- Med fjernkontrollen kan du slå på takboksklimaanlegget fra standby-modus og koble det tilbake til standby-modus igjen. Trykk på tasten .
- Man kan betjene takklimaanlegget med fjernbetjeningen eller via LIN-bussen. Hvis man bruker LIN-bussen trenger man ikke fjernbetjeningen.
- Ikke bruk takboksklimaanlegget hvis kjøretøyet heller mer enn 10°.

Når du slår på takboksklimaanlegget, venter apparatet et par minutter før det kobler inn kompressoren.

## 8.5 Velge klimamodus



### MERK

Takboksklimaanlegget må være slått **på**.

- Velg ønsket klimamodus med **MODE**, se kapittel «Klimamodi» på side 234.
- ✓ Takboksklimaanlegget kvitterer mottak av verdiene med en høy signallyd.
- ✓ Takboksklimaanlegget kobles til valgt klimamodus.

## 8.6 Velge viftehastighet manuelt







### MERK

Takboksklimaanlegget må være slått **på**.

Viften regulerer styrken på lufttilførselen.

I klimamodusene «Kjøling» (❄️) og «Omluft» (🌀) kan viftehastighet velges manuelt. I andre klimamodi regulerer takboksklimaanlegget viftehastigheten automatisk.

Displaymelding	Forklaring
	Lav viftehastighet
	Middels viftehastighet
	Høy viftehastighet <b>ikke</b> tilgjengelig i klimamodus «Kjøling» (❄️)
	Automatisk modus, kun tilgjengelig i klimamodusene «Kjøling» (❄️), «Oppvarming» (☀️) og «Avfukting» (💧).

- Med knappen (🌀) velger du ønsket viftehastighet.
- ✓ Takboksklimaanlegget kvitterer mottak av verdiene med en høy signallyd.
- ✓ Viftehastigheten er stilt inn på nytt.

## 8.7 Stille inn temperaturen



### MERK

Takboksklimaanlegget må være slått **på**.

### Klimamodus «Kjøling»

I klimamodusene «Kjøling» (❄️) og «Avfukking» (💧) kan du angi en temperatur mellom 16 °C og 31 °C med fjernkontrollen.

- Velg ønsket temperatur med + eller –.
- ✓ Takboksklimaanlegget kvitterer mottak av verdiene med en høy signallyd.
- ✓ Temperaturen er stilt inn i takboksklimaanlegget.

### Klimamodus «Oppvarming»

I klimamodusen «Oppvarming» (☀️) kan du angi en temperatur mellom 16 °C og 31 °C med fjernkontrollen.

- Velg ønsket temperatur med + eller –.
- ✓ Takboksklimaanlegget kvitterer mottak av verdiene med en høy signallyd.
- ✓ Temperaturen er stilt inn i takboksklimaanlegget.

## 8.8 Programmere timeren

Med timerfunksjonen kan du stille inn et ønsket tidsrom for klimatiseringen. Du kan angi enten kun innkoblingstidspunkt, kun utkoblingstidspunkt eller begge deler.



#### MERK

Hvis man under timerprogrammeringen ikke trykker på noen knapp på fjernkontrollen i løpet av 15 sekunder, går fjernkontrollen tilbake til utgangsmodus.

- Før programmering av timeren må du velge klimamodus og alle ønskede verdier (f. eks. temperatur).

### Stille inn innkoblingstidspunkt



#### MERK

Takboksklimaanlegget må være slått **av**.

- Trykk på tasten ⏸ én gang.
- ✓ Symbolet **ON** (🕒) blinker på displayet på fjernkontrollen.
- Med tasten + eller – stiller du inn klokkeslettet når takboksklimaanlegget skal slå seg på.
- Trykk på tasten **SET** for å sende verdien til takboksklimaanlegget.



- ✓ Innkoblingstidspunktet er stilt inn i takboksklimaanlegget.  
Oppbevaringsboksklimaanlegget starter til valgt tidspunkt med valgt klimamodus.
- Sett oppbevaringsboksklimaanlegget i standby-modus.

### Stille inn utkoblingstidspunkt







#### MERK

Takboksklimaanlegget må være slått **på**.

- Trykk på tasten  to ganger.
- ✓ Symbolet **OFF**  blinker på displayet på fjernkontrollen.
- Med tasten **+** eller **-** stiller du inn klokkeslettet når takboksklimaanlegget skal slå seg av.
- Trykk på tasten **SET** for å sende verdien til takboksklimaanlegget.
- ✓ Utkoblingstidspunktet er stilt inn i takboksklimaanlegget.  
Oppbevaringsboksklimaanlegget går fram til valgt tidspunkt med valgt klimamodus.

### Stille inn inn- og utkoblingstidspunkt

- Trykk på tasten  tre ganger.
- ✓ Symbolet **ON**  blinker på displayet på fjernkontrollen.  
Symbolet **OFF**  er synlig.
- Med tasten **+** eller **-** stiller du inn klokkeslettet når takboksklimaanlegget skal slå seg på.
- Trykk tasten  på nytt.
- ✓ Symbolet **OFF**  blinker på displayet på fjernkontrollen.
- Med tasten **+** eller **-** stiller du inn klokkeslettet når takboksklimaanlegget skal slå seg av.
- Trykk på tasten **SET** for å sende verdien til takboksklimaanlegget.
- ✓ Inn- og utkoblingstidspunkt er stilt inn i oppbevaringsboksklimaanlegget.  
Oppbevaringsboksklimaanlegget starter ved valgt tidspunkt med valgt klimamodus og går fram til valgt tidspunkt nummer to.
- Sett oppbevaringsboksklimaanlegget i standby-modus.



## Oppheve timerprogrammering

Når du har programmert timeren, kan du oppheve dette på følgende måte:

- ▶ Trykk på tasten  fire ganger.
- ✓ Symbolet for timeren slukker.
- ✓ Programmeringen er opphevet.



## 8.9 Aktivere Sleep-funksjonen



### MERK

Sleep-funksjonen er deaktivert i modus «Omluft» (.

Når Sleep-funksjonen er aktivert endres innstilt temperatur etter en time med 1 °C og etter to timer med 2 °C for å sikre en behagelig sovetemperatur.

- ▶ Still inn ønsket temperatur (se kapittel «Stille inn temperaturen» på side 238).
- ▶ Trykk på tasten .
- ✓ Symbolet  vises i displayet. Sleep-funksjonen er aktivert.
- ▶ For å deaktivere Sleep-funksjonen trykker du på tasten  en gang til.



### MERK

Sleep-funksjonen deaktiveres når du trykker på knappen **MODUS**.

## 8.10 Bytte batterier i fjernkontrollen

Bytt batterier når symbolet  vises i displayet.

Batterilommen er på baksiden av fjernkontrollen.

- ▶ Trykk dekslet for batterilommen lett inn og skyv det opp i pilens retning.
- ▶ Legg de nye batteriene (2x type AAA) inn i fjernkontrollen slik det er avbildet i batterilommen.
- ▶ Lukk dekslet til batterilommen.



### Bevar miljøet!

Batterier hører ikke hjemme i husholdningsavfallet.

Lever defekte eller brukte batterier enten til forhandleren eller på en oppsamlingsstasjon.

## 8.11 Stille inn klokkeslett

For å programmere timeren trenger fjernkontrollen riktig klokkeslett. Klokkeslettet vises i displayet til fjernkontrollen.

Du stiller inn klokkeslettet på følgende måte:



### MERK

Hvis man under innstilling av klokkeslettet ikke trykker på noen knapp på fjernkontrollen i løpet av 10 sekunder, går fjernkontrollen tilbake til utgangsmodus.

- Trykk lenge på tasten ⊕ for å komme til modusen for innstilling av klokkeslettet.
- ✓ Klokkeslettet blinker i displayet på fjernkontrollen.
- Still inn aktuelt klokkeslett med + eller -.  
Trykk på + eller - i mer enn 2 sekunder for å stille klokkeslettet raskere frem eller tilbake.
- Trykk på **SET** for å bekrefte klokkeslettet.

## 9 Rengjøre takboksklimaanlegget



### PASS PÅ! Fare for skade!

- Ikke rengjør takboksklimaanlegget med høytrykksspyler. Takboksklimaanlegget kan ta skade av vann som trenger inn.
  - Ikke bruk skarpe eller harde gjenstander eller rengjøringsmidler til rengjøring, da det kan skade takboksklimaanlegget.
  - Til rengjøring av takboksklimaanlegget må det kun benyttes vann med et mildt rengjøringsmiddel. Ikke bruk bensin, diesel eller løsemidler.
- Rengjør kapslingen til takboksklimaanlegget og luftutslippsenheten fra tid til annen med en fuktig klut.
  - Fjern fra tid til annen løv og annet smuss fra lufteåpningene (fig. 4 1, side 3) på takboksklimaanlegget. Pass på at lamellene i takboksklimaanlegget ikke blir skadet.
  - Rengjør fjernkontrollen av og til med en fuktig klut. Vi anbefaler å bruke et brillepusseskinntil å rengjøre displayet.

## 10 Vedlikeholde takboksklimaanlegget



### ADVARSEL!

Annet vedlikeholdsarbeid enn de som er beskrevet her, må kun utføres av fagfolk som kjenner til farene ved håndtering av kjølemedler og klimaanlegg og som er kjent med gjeldende forskrifter. Feil utført vedlikeholdsarbeid kan føre til betydelige skader.

Intervall	Kontroll/vedlikehold
Regelmessig	<p>Kontrollere avløp for kondensvann:</p> <ul style="list-style-type: none"> <li>➤ Kontroller om avløpet for kondensvann (fig. <b>4</b> 2, side 3) på sidene av takboksklimaanlegget er åpent og at kondensvann renner ut.</li> </ul>
Regelmessig	<p>Rengjøre filter i ventilasjonsåpningene (fig. <b>5</b>, side 4):</p> <ul style="list-style-type: none"> <li>➤ Trekk filteret (<b>1</b>) ut av holderen.</li> <li>➤ Rengjør filteret (<b>1</b>) med en vaskemiddelløsning og la det tørke.</li> <li>➤ Sett inn det tørre filteret (<b>1</b>) igjen.</li> </ul>
Én gang per år	<p>Utføre vedlikehold på varmeveksleren:</p> <ul style="list-style-type: none"> <li>➤ Lever varmeveksleren i takboksklimaanlegget inn til et fagverksted for vedlikehold.</li> </ul>
Én gang per år	<p>Bytte aktivkullfilteret (fig. <b>5</b>, side 4) (ekstra):</p> <ul style="list-style-type: none"> <li>➤ Trekk filteret (<b>1</b>) ut av holderen.</li> <li>➤ Ta ut aktivkullfilteret (<b>2</b>).</li> <li>➤ Sett inn et nytt aktivt kullfilter.</li> </ul> <p>eller</p> <ul style="list-style-type: none"> <li>➤ Rengjør filteret (<b>1</b>) med en vaskemiddelløsning og la det tørke.</li> <li>➤ Sett inn det tørre filteret (<b>1</b>) igjen.</li> </ul>

# 11 Utbedre feil

Feil	Årsak	Tiltak
Ingen kjøleeffekt	Takboksklimaanlegget er ikke stilt inn på kjøling.	➤ Still takboksklimaanlegget på kjøling.
	Omgivelsestemperaturen er høyere enn 52 °C.	Takboksklimaanlegget er kun beregnet på en omgivelsestemperatur på opptil 52 °C.
	Innstilt temperatur er høyere enn romtemperaturen.	➤ Velg en lavere temperatur.
	Omgivelsestemperaturen er lavere enn 16 °C.	Takboksklimaanlegget er kun beregnet på en omgivelsestemperatur fra 16 °C.
	Varmeisolasjonen er defekt. Kompressoren er defekt. Kjølemiddelfyllingen er ikke tilstrekkelig. Registeret til varmeveksleren er skittent. Den utvendige viften er defekt.	➤ Ta kontakt med et autorisert verksted.
Ingen varmeeffekt	Takboksklimaanlegget er ikke stilt inn på oppvarming.	➤ Still takboksklimaanlegget på oppvarming.
	Omgivelsestemperaturen er på under 0 °C.	Takboksklimaanlegget er kun beregnet på en omgivelsestemperatur over 0 °C.
	Innstilt temperatur er lavere enn romtemperaturen.	➤ Velg en høyere temperatur.
	Omgivelsestemperaturen er høyere enn 31 °C.	Temperaturen kan stilles inn mellom 16 °C og 31 °C.
	Varmeisolasjonen er defekt. Kompressoren er defekt. Kjølemiddelfyllingen er ikke tilstrekkelig. Registeret til varmeveksleren er skittent. Den utvendige viften er defekt.	➤ Ta kontakt med et autorisert verksted.
Dårlig lufteffekt	Luftfilteret er tilstoppet.	➤ Rengjør luftfilteret.
	Registeret til varmeveksleren er skittent.	➤ Ta kontakt med et autorisert verksted.
	Den innvendige viften er defekt.	

Feil	Årsak	Tiltak
Det kommer vann inn i kjøretøyet	Avløpsåpningene for kondensvann er tilstoppet.	➤ Rengjør avløpsåpningen for kondensvann.
	Tettingene er defekte.	➤ Ta kontakt med et autorisert verksted.
Takboksklimaanlegget slår seg ikke på	Det foreligger ingen tilførselsspenning (230 V~).	➤ Kontroller spenningsforsyningen.
	Spenningen er for lav (under 200 V~). Spenningsomformeren er defekt.	➤ Ta kontakt med et autorisert verksted.
	Varmeisolasjonen er defekt.	
	Den elektriske sikringen for spenningsforsyningen er for liten.	➤ Kontroller den elektriske sikringen til spenningsforsyningen.
Takboksklimaanlegget stiller inn driften	Luftfilteret er tilstoppet.	➤ Rengjør luftfilteret.
	Spenningen er for lav (under 200 V~). Spenningsomformeren er defekt.	➤ Ta kontakt med et autorisert verksted.
	Varmeisolasjonen er defekt.	
	Kondensatorviften er defekt.	
	Registeret til varmeveksleren er skittent.	
	Den utvendige viften er defekt.	
Takboksklimaanlegget slår seg ikke av	En av temperaturfølerne er defekt.	➤ Ta kontakt med et autorisert verksted.

## 12 Garanti

Lovmessig garantitid gjelder. Hvis produktet skulle være defekt, sender du det til en servicepartner i ditt land (du finner adressene på baksiden av veiledningen).

Våre spesialister hjelper deg gjerne, og avtaler garantiens videre forløp med deg.

## 13 Avfallsbehandling

### Forskrifter for miljøvern og forskriftsmessig avfallshåndtering

Alle organisasjoner skal iverksette en rekke tiltak for å kunne identifisere, vurdere og kontrollere den påvirkningen deres aktiviteter (produksjon, produkter, service osv.) har på miljøet.

Tiltakene for identifisering av betydelige miljøpåvirkninger må ta hensyn til følgende faktorer:

- Bruk av råstoffer og naturressurser
- Utslipp til atmosfæren
- Utslipp av væsker
- Avfallshåndtering og resirkulering
- Forurensning av jordsmonnet

For å minimalisere miljøpåvirkningen angir produsenten nedenfor en rekke tegn som alle må ta hensyn til (uavhengig av årsak) ved håndtering av apparatet i løpet av apparatets levetid.

- All emballasje må avhendes (fortrinnsvis resirkuleres) i samsvar med gjeldende forskrifter i landet hvor deponeringen skjer.
- Alle produktkomponenter må avhendes (fortrinnsvis resirkuleres) i samsvar med gjeldende forskrifter i landet hvor deponeringen skjer.
- For korrekt avhending må apparatet leveres inn til en autorisert gjenvinningsstasjon slik at man er sikret at alle resirkulerbare deler brukes på nytt, og at de resterende materialene håndteres forskriftsmessig.
- Under installasjonen må du sørge for at rommet er tilstrekkelig ventilert, slik at det ikke oppstår tung luft, noe som kan være skadelig for brukerens helse.
- Under drift og vedlikehold må man påse at alle skadelige avfallsprodukter (olje, smørefett osv.) avhendes forskriftsmessig.
- Hold støynivået så lavt som mulig for å redusere støybelastningen.

Ytterligere informasjon vedrørende korrekt avinstallering av våre produkter finner du i resirkuleringsveiledningene på [dometic.com](http://dometic.com).

- ▶ Lever emballasje til resirkulering så langt det er mulig.
- ▶ Under drift og reparasjoner og vedlikehold må man påse at kjølekretsløpet ikke kommer til skade og at kjølemidlet ikke slipper ut. Det fungerer som en drivhus-gass og må ikke komme ut i miljøet.



Når du tar produktet ut av drift for siste gang, må du sørge for å få informasjon om deponeringsforskrifter hos nærmeste resirkuleringsstasjon eller hos din faghandler.

- ▶ Avhend produktet kun til et autorisert avfallshåndteringsfirma, i samsvar med gjeldende resirkulerings- eller deponeringsforskrifter.



### **Bevar miljøet!**

Batterier hører ikke hjemme i husholdningsavfallet.

Lever defekte eller brukte batterier enten til forhandleren eller på en oppsamlingsstasjon.

## 14 Tekniske spesifikasjoner

	<b>FreshWell 3000</b>
Kjøleeffekt iht. ISO 5151:	2700 W
Varmeeffekt:	3000 W (2500 W + 500 W ekstra varmeelement)
Nominell inngangsspenning:	220 – 240 V~, 50/60 Hz
Strømforbruk:	Kjøling (50/60 Hz): 5,1/6,2 A Varme (50/60 Hz): 4,6/4,8 A
Nødvendig sikringsstørrelse:	5 A
Driftstemperaturområde:	0 °C til +52 °C
Støyutslipp:	< 70 dB
Kjølemiddel:	R-410A
Kjølemiddelmengde:	0,6 kg
CO <sub>2</sub> -ekvivalent:	1,2528 t
GWP-verdi:	2088
Ekstra varmeelement:	500 W
Vifte:	3 viftehastighetstrinn 1 automatisk modus
Kapslingsgrad:	IP X5
Kjøretøyets maks romvolum (med isolerte vegger):	30 m <sup>3</sup>
Mål L x B x H:	fig. <b>6</b> , side 4
Vekt:	ca. 21 kg
Test/sertifikat:	

Inneholder fluoriserte drivhusgasser

Hermetisk lukket innretning



## Alkuperäiset ohjeet

**Lue tämä ohje huolellisesti läpi ennen käyttöönottoa ja säilytä ohje hyvin. Jos myyt tuotteen eteenpäin, anna ohje tällöin edelleen uudelle käyttäjälle.**



**Asennusohje online löytyy täältä:  
"dometic.com/manuals".**

**Asennusohjeen opastukset on tarkoitettu huoltoliikkeiden henkilöstölle, jolle direktiivit ja sovellettavat turvallisuustoimenpiteet ovat tuttuja.**

## Sisällysluettelo

<b>1</b>	<b>Symbolien selitykset</b> .....	250
<b>2</b>	<b>Turvallisuusohjeet</b> .....	250
2.1	Perusturvallisuus .....	251
2.2	Laitteen käyttöturvallisuus .....	252
<b>3</b>	<b>Tämän käyttöohjeen kohderyhmä</b> .....	252
<b>4</b>	<b>Toimituskokonaisuus</b> .....	252
<b>5</b>	<b>Tarkoituksenmukainen käyttö</b> .....	253
<b>6</b>	<b>Tekninen kuvaus</b> .....	253
6.1	Komponentit .....	253
6.2	Vastaanotin .....	254
6.3	Kauko-ohjain .....	255
6.4	Ilmastointitilat .....	257
6.5	Lisätoiminnot .....	258
<b>7</b>	<b>Ennen ensimmäistä käyttöä</b> .....	258
<b>8</b>	<b>Kaappi-ilmastointilaitteen käyttäminen</b> .....	259
8.1	Perustietoa käytöstä .....	259
8.2	Kauko-ohjaimen käyttö .....	260
8.3	Ohje käytön tehostamiseksi .....	260
8.4	Kaappi-ilmastointilaitteen päälle ja pois kytkeminen .....	261
8.5	Ilmastointitilan valinta .....	261
8.6	Puhallustehon manuaalinen valinta .....	261
8.7	Lämpötilan säätäminen .....	262
8.8	Ajastimen ohjelmointi .....	263

8.9	Sleep-toiminnon aktivointi	264
8.10	Kaukosäätimen paristojen vaihtaminen	265
8.11	Kellonajan säätäminen	265
<b>9</b>	<b>Kaappi-ilmastointilaitteen puhdistaminen</b>	266
<b>10</b>	<b>Kaappi-ilmastointilaitteen huoltaminen</b>	266
<b>11</b>	<b>Häiriöiden poistaminen</b>	267
<b>12</b>	<b>Tuotevastuu</b>	269
<b>13</b>	<b>Hävittäminen</b>	269
<b>14</b>	<b>Tekniset tiedot</b>	271

## 1 Symbolien selitykset



### **VAROITUS!**

**Turvallisuusohje:** Huomiotta jättäminen voi aiheuttaa hengenvaaran tai vakavan loukkaantumisen.



### **HUOMIO!**

**Turvallisuusohje:** Huomiotta jättäminen voi johtaa loukkaantumiseen.



### **HUOMAUTUS!**

Huomiotta jättäminen voi johtaa materiaalivaurioihin ja haitata tuotteen toimintaa.



### **OHJE**

Tuotteen käyttöä koskevia lisätietoja.

## 2 Turvallisuusohjeet

Valmistaja ei ota mitään vastuuta vahingoista seuraavissa tapauksissa:

- laite on vaurioitunut mekaanisten tekijöiden vaikutuksesta ja väärän liitäntäjännitteen vuoksi
- tuotteeseen ilman valmistajan nimenomaista lupaa tehdyt muutokset
- käyttö muuhun kuin käyttöohjeessa ilmoitettuun tarkoitukseen

Se ei vastaa erityisesti minkäänlaisista seurannaisvahingoista, erityisesti seurannaisvahingoista, jotka voivat syntyä kaappi-ilmastointilaitteen toimimattomuuden takia.

Noudata seuraavia perustavia turvatoimenpiteitä käyttäessäsi sähköllä toimivia laitteita. Tämä suojelee sinua:

- sähköiskulta
- palovaaralta
- loukkaantumiselta

## 2.1 Perusturvallisuus



### VAROITUS!

- **Sähkölaitteet eivät ole lasten leluja!**

Lapset eivät osaa arvioida sähkölaitteista aiheutuvia vaaroja oikein. Älä anna lasten käyttää sähkölaitteita ilman valvontaa.

- Tätä laitetta voivat käyttää valvonnan alaisuudessa myös vähintään 8-vuotiaat lapset samoin kuin henkilöt, joiden fyysiset, aistinvaraiset tai henkiset valmiudet ovat rajoittuneet tai joilta puuttuu käytön vaatima kokemus tai tietämys. Tämä koskee myös tilannetta, jossa edellä mainitut henkilöt ovat saaneet laitteen turvallista käyttöä koskevan perehdytyksen ja jotka tämän perusteella ymmärtävät laitteen käytöstä aiheutuvat vaarat.
- Lapset eivät saa puhdistaa laitetta tai tehdä käyttäjähuoltoa ilman valvontaa.
- Lapset eivät saa leikkiä laitteella.
- Lapsia tulee valvoa sen varmistamiseksi, etteivät he leiki laitteella.
- Säilytä ja käytä laitetta alle 8-vuotiaiden lasten ulottumattomissa.
- Käytä laitetta ainoastaan sen määräysten mukaiseen tarkoitukseen.
- Älä tee laitteeseen mitään muutoksia!
- Kaappi-ilmastointilaitteen saavat asentaa ja sitä saavat huoltaa ja korjata vain ammattimiehet, jotka tuntevat kylmäaineiden ja ilmastointilaitteiden käsittelyyn liittyvät vaarat sekä vastaavat määräykset. Epäasianmukaisista korjauksista saattaa aiheutua huomattavia vaaroja. Käännä oman maasi huoltotukiliikkeen puoleen, jos laite tarvitsee korjausta (osoitteet takasivulla).
- Älä käytä kaappi-ilmastointilaitetta syttyvien nesteiden lähellä.
- Huolehdi siitä, että syttyviä esineitä ei varastoida tai asenneta ilman ulostulon alueelle. Etäisyyden täytyy olla vähintään 50 cm.

- Älä työnnä käsiä tuuletusrilöihin tai tuuletussuuttimiin äläkä laita kaappi-ilmastointilaitteistoon vieraita esineitä.
- Tulipalotapauksessa kaappi-ilmastointilaitteen ylempää kantta **ei** saa irrottaa, käytä sallittuja sammutusvälineitä. Älä käytä sammuttamiseen vettä.
- Jos tämän laitteen liitäntäjohto vaurioituu, tulee valmistajan tai valtuutetun asiakaspalvelun tai vastaavasti pätevän henkilön vaihtaa se vaaran välttämiseksi.



### **HUOMAUTUS!**

- Jos kaappi-ilmastointilaitteen jäähdytyskiertoon tulee vikaa, kaappi-ilmastointilaitte tulee tarkastaa ammattiliikkeessä ja saattaa jälleen asianmukaisesti kuntoon. Jäähdytysainetta ei saa missään tapauksessa päästää ilmaan.
- Älä säilytä laitteen päällä painavia esineitä äläkä altista laitetta puristusvoimille.

## **2.2 Laitteen käyttöturvallisuus**



### **VAROITUS!**

- Katkaise virransyöttö aina laitetta koskevien töiden ajaksi.



### **HUOMAUTUS!**

- Kaappi-ilmastointilaitte ei sovi käytettäväksi maatalous- ja rakennuskoneissa.
- Käytä laitetta vain, kun laitteen kotelossa ja johtimissa ei ole vaurioita.

## **3 Tämän käyttöohjeen kohderyhmä**

Tämä käyttöohje on tarkoitettu kaappi-ilmastointilaitteen käyttäjälle.

## **4 Toimituskokonaisuus**

- Kaappi-ilmastointilaitte Dometic FreshWell
- Käyttöohje

## 5 Tarkoituksenmukainen käyttö

Kaappi-ilmastointilaite Dometic FreshWell 3000 sopii yksinomaan matkailuautoihin, asuntovaunuihin ja muihin ajoneuvoihin, joissa on asuintila. Se **ei** sovi taloihin tai asuntoihin.

Kaappi-ilmastointilaite **ei** sovi asennettaviksi rakennuskoneisiin, maatalouskoneisiin tai muihin vastaavin työkoneisiin. Liian voimakkaan värinävaikutuksen aikana asiamukainen toiminta ei ole taattu.

FreshWell 3000 -laitteen toiminta taataan lämpötilan ollessa 0 °C:n ja 52 °C:n välillä.

## 6 Tekninen kuvaus

Kaappi-ilmastointilaite syöttää sisätilaan viileää, kuivaa ilmaa, jossa ei ole pölyä eikä likaa.

Kaappi-ilmastointilaitetta ohjataan kaukosäätimellä.



### OHJE

Kaappi-ilmastointilaite pystyy laskemaan ajoneuvon sisätilan lämpötilan tiettyyn arvoon asti. Jäähdytyksessä saavutettavissa oleva lämpötila riippuu ajoneuvon tyypistä, ympäristön lämpötilasta ja kaappi-ilmastointilaitteesi jäähdytystehosta.

Alle 16 °C -ulkolämpötilan alle kaappi-ilmastointilaite ei jäähdytä. Käytä tässä tapauksessa vain ilmastointilaa "kiertoilma" (⌘).

### 6.1 Komponentit

Kaappi-ilmastointilaitteen jäähdytyskierto muodostuu näistä pääkomponenteista (kuva 1, sivulla 2):

- **Kompressori (1)**

Kompressori imee käytettävän jäähdytysaineen ja puristaa sen kokoon. Tällöin jäähdytysaineen paine ja samalla myös sen lämpötila suurenevat.

- **Lauhdutin (2)**

Yhdysrakenteinen lauhdutin toimii kuten jäähdytin tai lämmönvaihdin. Sen kautta virtaava ilma sitoo lämpöä, kuuma jäähdytysainekaasu jäähtyy ja muuttuu neste-mäiseksi.

- **Haihdutin (3)**

Haihduttimet jäähdyttävät niiden kautta virtaavan ilman ja poistavat siitä kosteuden. Jäähdytysaine sitoo itseensä lämpöä ja höyrystyy.

- **Puhallin (4)**

Jäähdytetty tai lämmitetty ilma jaetaan ajoneuvon sisätilaan puhaltimella ilmanpoistoyksikön kautta.

- **4-tieventtiili (5)**

4-tieventtiili kääntää jäähdytyskierron suunnan. Tällöin haihduttimen sisäritilästä tulee lauhdutin ja se lämmittää läpivirtaavan ilman.

- **Lämmitysvastus (6)**

Lämmitysvastus vahvistaa lämmitysvaikutusta, kun ulkolämpötila on matala.

- **Ulkoisen lämmönvaihtimen ilmanotto (7), ilmanpoisto (8)**

Ilmaa imetään laitteeseen ilmanoton kautta ja päästetään laitteesta ilmanpoiston kautta.

- **Sisäisen lämmönvaihtimen ilmanotto (9), ilmanpoisto (10)**

Ilmaa imetään laitteeseen ilmanoton kautta ja päästetään laitteesta ilmanpoiston kautta. Sisäinen lämmönvaihdin käsittelee ilmaa niin, että sitä joko jäähdytetään tai lämmitetään – riippuen siitä, mikä tila on aktivoituna.

## 6.2 Vastaanotin

Vastaanotin (kuva **2**, sivulla 2) sisältää seuraavat käyttö- ja näyttöelementit:

Nro	Selitys	
1	Digitaalinäyttö	Näyttää sisälämpötilan.
2	Punainen/vihreä LED	<b>Jatkuva valo, punainen:</b> Valmiustila on käytössä <b>Jatkuva valo, vihreä:</b> jokin muu tila on aktivoituna <b>Vilkkuva, punainen/vihreä:</b> kaappi-ilmastointilaitte on kytketty päälle, mutta se ei saa jännitettä
3	Sininen LED	<b>Jatkuva valo:</b> jäähdytystila on aktivoituna <b>Vilkkuva:</b> ilmankosteuden poistotila on aktivoituna <b>Pois:</b> jokin toinen tila on aktivoituna
4	Oranssi LED	<b>Jatkuva valo:</b> lämmitystila on käytössä <b>Vilkkuva:</b> lämmitystila on käytössä, mutta kaappi-ilmastointilaitte ei vielä tuota lämmintä ilmaa, koska jäänpoistotoiminto tai kylmän ilman estotoiminto on toiminnassa Jäänpoistotoiminto estää jään muodostuksen ulkoiseen lämmönvaihtimeen jäähdytystilan ollessa aktivoituna. kylmän ilman estotoiminto estää sen, että kylmää ilmaa puhalletaan ajoneuvoon jäähdytystilan ollessa aktivoituna. <b>Pois:</b> jokin toinen tila on aktivoituna

**Nro Selitys**

- |   |               |  |
|---|---------------|--|
| 5 | Keltainen LED | <b>Jatkuva valo:</b> ajastintoiminto on aktivoituna<br><b>Pois:</b> ajastintoiminto on deaktivoituna |
|---|---------------|--|

Kun virhe ilmenee, näytölle tulee virhekoodi, josta virheen voi tunnistaa:

**Koodi Selitys**



- |    |   |
|----|---|
| E1 | Virhe sisälämpötilan tunnistimessa                      |
| E2 | Virhe sisäakun lämpötilan tunnistimessa                 |
| E3 | Virhe ulkoakun lämpötilan tunnistimessa                 |
| E4 | Kommunikaatiovirhe ohjainkortissa (ohjainkortin häiriö) |

### 6.3 Kauko-ohjain









Kaikki laitesäädöt (esim. lämpötilasäädöt, ajastinohjelmointi) välitetään kaappi-ilmastointilaitteeseen kaukosäätimellä.

Kaukosäätimessä käytettävissä ovat seuraavat käyttö- ja näyttöelementit (kuva **3**, sivulla 3):

**Nro Selitys**

- |   |  |
|---|--|
| 1 | <b>Digitaalinäyttö:</b><br>Näyttää seuraavat: <ul style="list-style-type: none"> <li>• Kellonaika</li> <li>• Tilan haluttu lämpötila (ohjearvo), °C tai °F</li> <li>• Tilan todellinen lämpötila</li> <li>• Ilmastointitila</li> <li>• Puhallinteho</li> <li>• Aktivoitujen lisätoimintojen symbolit</li> <li>• Akun tila</li> </ul> |
| 2 | Painike  :<br>Kytke ilmastointilaitte kaukosäätimellä päälle tai standby-tilaan   |
| 3 | Painike  :<br>Puhallustehon valinta   |
| 4 | Painike <b>MODE</b> :<br>Ilmastointitilan valinta  |





**Nro Selitys**

- 5 Painike :  
Aktivoi Sleep-toiminto. Sleep-toiminnolla ohjearvoa muutetaan automaattisesti mukavan nukkumislämpötilan takaamiseksi.
- 
- 6 Painike :  
Paina kerran: Näyttää sisätilan nykyisen lämpötilan (symboli  näytetään).  
Paina uudelleen: Näyttää säädetyn lämpötilan.
- 
- 7 Painike :  
Ei toimintoa
- 
- 8 Painike **°C/°F**:  
Vaihda lämpötilan yksiköksi celsius-aste (°C) tai fahrenheit-aste (°F)
- 
- 9 Painike :  
Ohjelmoi ajastin ja aseta kellonaika
- 
- 10 Painike **SET**:  
Vahvista ja tallenna tiedot
- 
- 11 Painike :  
Ei toimintoa
- 
- 12 Painike **+**:  
arvo kasvaa
- 
- 13 Painike **-**:  
arvo pienenee
- 
- 14 Symboli  (paristot tyhjiä)  
Näytetään, kun kaukosäätimen paristot ovat tyhjä. Vaihda paristot tässä tapauksessa, katso kap. "Kaukosäätimen paristojen vaihtaminen" sivulla 265.
- 
- 15 Symboli  (lähetä arvot)  
Näytössä lyhyesti, kun kaukosäädin lähettää arvot ilmastointilaitteeseen.







## 6.4 Ilmastointitilat

Kaappi-ilmastointilaitteessa on seuraavat ilmastointitilat:

Ilmastointitila	Näyttöilmoitus	Selitys	
Automaatti	<b>A</b>	Tässä tilassa ilmastointilaitte säättää ohjelämpötilan automaattisesti ja säätelee kompressoria, lämpöpumppua ja tuuletinnopeutta vertailemalla ohjelämpötilaa ja sisätilan lämpötilaa. Lisäksi se asettaa päälle sopivan ilmastointitilan (katso seuraavaa taulukkoa).  Tässä tilassa painikkeet (⊗, + ja – ovat pois käytöstä.	
Jäähdytys		Määrittelet itse lämpötilan ja puhallintehon, minkä perusteella ilmastointilaitte jäähdyttää sisätilan tähän lämpötilaan.	
Lämmitys		Määrittelet itse lämpötilan ja puhallintehon, minkä perusteella ilmastointilaitte lämmittää sisätilan tähän lämpötilaan.	
Kiertoilma		Määrität itse puhallintehon, ilmastointilaitte puhaltaa sisätilaan ilmaa.	
Ilmankosteuden poisto		Määrität itse lämpötilan, ilmastointilaitte jäähdyttää sisätilan tähän lämpötilaan, ohjaa tarvittavaa puhallintehoa ja poistaa kosteuden sisätilasta (kiertoilmatila).  Painike (⊗) on tässä tilassa pois käytöstä.	
<b>Nykyinen sisälämpötila</b> $\vartheta$	$\vartheta \leq 20\text{ °C}$	$20\text{ °C} < \vartheta < 25\text{ °C}$	$\vartheta \geq 25\text{ °C}$
Ohjelämpötila:	20 °C	22 °C	25 °C
Ilmastointitila:	lämmitys tai kiertoilma	Ilmankosteuden poisto tai kiertoilma	Jäähdytys

## 6.5 Lisätoiminnot

Kaappi-ilmastointilaitteessa on seuraavat lisätoiminnot:

Lisätoiminto	Näyttöilmoitus	Selitys
Ajastin		Ilmastointilaitte käynnistyy ennalta säädettyä ajanhetkenä.
		Ilmastointilaitte kytkeytyy ennalta säädettyä ajanhetkenä pois päältä.
		Ilmastointilaitte kytkeytyy ennalta säädettyinä ajanhetkinä päälle ja pois.
Sleep		Säädettyä lämpötilaa muutetaan tunnin kuluttua 1 °C ja kahden tunnin kuluttua 2 °C miellyttävän nukkumislämpötilan takaamiseksi.

## 7 Ennen ensimmäistä käyttöä

### Tarkastukset ennen käyttöönottoa

Ennen kuin käynnistät kaappi-ilmastointilaitteen, huomaa seuraavat seikat:

- Tarkista, vastaavatko syöttöjännite ja -taajuus teknisistä tiedoista löytyviä arvoja, katso sivulla 271.
- Varmista, että sekä ilman imuaukko että ilmasuuttimet ovat vapaina. Kaikkien tuuletusrilöiden täytyy olla aina vapaina, jotta kaappi-ilmastointilaitteen maksimaalinen teho olisi taattu.





### **HUOMIO! Loukkaantumisvaara!**

Älä työnnä sormia tai esineitä ilmasuuttimiin tai imuritulään.

### Kellonajan asettaminen

- Aseta nykyinen kellonaika, katso kap. "Kellonajan säätäminen" sivulla 265.

## Kaukosäätimen asettaminen

- ▶ Sijoita paristot paikoilleen (ks. kap. "Kaukosäätimen paristojen vaihtaminen" sivulla 265).
- ✓ Kaikki symbolit näkyvät näytössä 5 sekunnin ajan.
- ▶ Paina näiden 5 sekunnin aikana samanaikaisesti painiketta  ja painiketta .
- ✓ Näytössä näkyy vakiomallinumero.
- ▶ Valitse mallin numero painamalla 3 sekunnin kuluessa samanaikaisesti painikkeita + ja -:
  - FreshWell 3000: 02
  - FreshJet: 07
  - FreshLight: 11
- ✓ Kaikki symbolit näkyvät näytössä 5 sekunnin ajan.
- ✓ Kaukosäädin on käyttövalmis.

# 8 Kaappi-ilmastointilaitteen käyttäminen

## 8.1 Perustietoa käytöstä

Kaappi-ilmastointilaitteessa on kolme toimintatilaa:

Toimintatila	Tunnusmerkit
Valmiustila	Kaappi-ilmastointilaite on toimintavalmis ja se voidaan kytkeä päälle kaukosäätimellä.
Päällä	Kaappi-ilmastointilaite ilmastoi sisätilan.

**Vastaanotin** kytkeytyy päälle, kun se saa pulsseja kaukosäätimestä. Näytössä näkyy (vilkkuu) lämpötilansäättö, 10 sekunnin kuluttua näytössä näkyy sisälämpötila, sitten näyttö sammuu.

**Kaukosäätimen** avulla voit

- kytkeä kaappi-ilmastointilaitteen standby-tilasta päälle ja takaisin standby-tilaan.
- tehdä säätöjä
- valita lisätoimintoja

## 8.2 Kauko-ohjaimen käyttö

Kaukosäätimen **täytyy** olla käytön aikana suunnattuna käyttöpaneelin IR-vastaanottiin (kuva **2** 4, sivulla 2).

Arvo lähetetään suoraan kaappi-ilmastointilaitteeseen heti painikkeen painamisen jälkeen. Kaappi-ilmastointilaitteeseen kuittaa tietojen vastaanottamisen korkealla äänellä.

### Vain kaukosäätimen kytkeminen valmiustilaan tai päälle



Valmiustilassa kaukosäätimen näyttö näyttää ainoastaan kellonaikaa.

Jos kaukosäädin ei ole suunnattuna käyttöpaneelin IR-vastaanottiin (kuva **2** 4, sivulla 2), voit kytkeä kaukosäätimen kaappi-ilmastointilaitteesta riippumattomasti valmiustilaan tai päälle:

- Paina painiketta .

## 8.3 Ohje käytön tehostamiseksi

Noudattamalla seuraavia ohjeita optimoit kaappi-ilmastointilaitteen vaikutuksen:

- Paranna ajoneuvosi lämpöeristystä tiivistämällä raot ja ripustamalla ikkunoihin heijastavat rullakaihtimet tai verhot.
- Kun ajoneuvo on ollut pitkään auringonpaisteessa: Käytä kaappi-ilmastointilaitetta ensin jonkin aikaa ikkunat avattuina ”kiertoilma”-ilmastointitilassa () ennen kuin kytket ilmastointitilan ”jäähdytys” () päälle.
- Vältä ilmastointitilan ”jäähdytys” () aikana ovien ja ikkunoiden tarpeetonta avaamista.
- Valitse sopiva lämpötila ja puhallinteho.
- Suuntaa ilmasuuttimet järkevästi.
- Huolehdi siitä, että liinat, paperi ja muut esineet eivät peitä ilmasuuttimia ja imuri-tilöitä.
- Puhdista ilmansuodatin säännöllisesti.

## 8.4 Kaappi-ilmastointilaitteen päälle ja pois kytkeminen



### OHJE

- Ilmastointi aloitetaan päälle kytkemisen jälkeen niillä arvoilla, jotka ovat olleet viimeksi käytössä.
- Kaukosäätimellä voit kytkeä kaappi-ilmastointilaitteen standby-tilasta päälle ja takaisin standby-tilaan. Paina tätä varten painiketta ①.
- Voit käyttää kaappi-ilmastointilaitetta kaukosäätimellä tai LIN-väylän kautta. Jos käytät LIN-väylää, kaukosäädintä ei tarvita.
- Älä käytä kaappi-ilmastointilaitetta, jos auto seisoo kallellaan ja kallistuskulma on yli 10°.

Kun kytket kaappi-ilmastointilaitteen päälle, laite odottaa pari minuuttia ennen kuin se kytkee kompressorin päälle.

## 8.5 Ilmastointitilan valinta



### OHJE

Kaappi-ilmastointilaitteen täytyy olla **päällä**.

- Valitse haluttu ilmastointitila painikkeella **MODE**, katso kap. "Ilmastointitilat" sivulla 257.
- ✓ Kaappi-ilmastointilaitte kuittaa arvojen vastaanottamisen korkealla äänellä.
- ✓ Kaappi-ilmastointilaitte kytketään valittuun ilmastointitilaan.

## 8.6 Puhallustehon manuaalinen valinta







### OHJE

Kaappi-ilmastointilaitteen täytyy olla **päällä**.

Puhallin säätelee ilmavirtauksen voimakkuutta.

Ilmastointitiloissa "jäähdytys" (❄) ja "kiertoilma" (🌀) puhalltimen tehon voi valita manuaalisesti. Muissa ilmastointitiloissa kaappi-ilmastointilaitte ohjaa puhallintehoa automaattisesti.

Näyttöilmoitus	Selitys
	matala puhallinteho
	keskisuuri puhallinteho
	korkea puhallinteho <b>ei</b> käytettävissä ilmastointitilassa "lämmitys" (❄️)
	Automaattitila, käytettävissä vain ilmastointitiloissa "jäähdytys" (❄️), "lämmitys" (☀️) ja "kosteuden poisto" (💧).

- Valitse sopiva puhallinteho painikkeella .
- ✓ Kaappi-ilmastointilaitte kuittaa arvojen vastaanottamisen korkealla äänellä.
- ✓ Puhallinteho on säädetty uudelleen.

## 8.7 Lämpötilan säätäminen



### OHJE

Kaappi-ilmastointilaitteen täytyy olla **päällä**.

### Ilmastointitila "jäähdytys"

Ilmastointitiloissa "jäähdytys" (❄️) ja "kosteudenpoisto" (💧) voit valita kaukosäätimellä haluamasi lämpötilan väliltä 16 °C ... 31 °C.

- Valitse haluttu lämpötila painikkeella **+** tai **-**.
- ✓ Kaappi-ilmastointilaitte kuittaa arvojen vastaanottamisen korkealla äänellä.
- ✓ Kaappi-ilmastointilaitteen lämpötila on säädetty.

### Ilmastointitila "lämmitys"

Ilmastointitilassa "lämmitys" (☀️) voit valita kaukosäätimellä haluamasi lämpötilan väliltä 16 °C ... 31 °C.

- Valitse haluttu lämpötila painikkeella **+** tai **-**.
- ✓ Kaappi-ilmastointilaitte kuittaa arvojen vastaanottamisen korkealla äänellä.
- ✓ Kaappi-ilmastointilaitteen lämpötila on säädetty.

## 8.8 Ajastimen ohjelmointi

Ajastintoiminnon avulla voit säätää ilmaston halutulle aikavälille. Tällöin voit määrätä joko vain päällekytkemisajan tai vain poiskytkemisajan tai molemmat arvot.



### OHJE

Jos mitään kaukosäätimen painiketta ei paineta ajastinohjelmoinnin aikana 15 sekuntiin, kaukosäädin palaa alkuperäiseen tilaansa.



- Valitse ilmastointitila ja kaikki haluamasi arvot (esim. lämpötila) ennen ajastimen ohjelmoimista.

### Päällekytkemisajan asettaminen



### OHJE

Kaappi-ilmastointilaitteen täytyy olla **pois päältä**.



- Paina painiketta  kerran.
- ✓ Symboli **ON**  vilkkuu kaukosäätimen näytössä.
- Aseta painikkeella **+** tai **-** kellonaika, jolloin haluat kaappi-ilmastointilaitteen kytkeytyvän päälle.
- Paina painiketta **SET** lähettääksesi arvon kaappi-ilmastointilaitteeseen.
- ✓ Kaappi-ilmastointilaitteen päällekytkemisaika on säädetty.  
Kaappi-ilmastointilaite käynnistyy asetettuun aikaan valitussa ilmastointitilassa.
- Kytke kaappi-ilmastointilaite valmiustilaan.

### Poiskytkemisajan asettaminen







### OHJE

Kaappi-ilmastointilaitteen täytyy olla **päällä**.

- Paina painiketta  kaksi kertaa.
- ✓ Symboli **OFF**  vilkkuu kaukosäätimen näytössä.
- Aseta painikkeella **+** tai **-** kellonaika, jolloin haluat kaappi-ilmastointilaitteen kytkeytyvän pois päältä.
- Paina painiketta **SET** lähettääksesi arvon kaappi-ilmastointilaitteeseen.
- ✓ Kaappi-ilmastointilaitteen poiskytkemisaika on säädetty.  
Kaappi-ilmastointilaite toimii asetettuun ajankohtaan asti valitussa ilmastointitilassa.

## Päälle- ja poiskytkemisaikojen asettaminen

- Paina painiketta  kolme kertaa.
- ✓ Symboli **ON** () vilkkuu kaukosäätimen näytössä.  
Symboli **OFF** () on näytössä.
- Aseta painikkeella **+** tai **-** kellonaika, jolloin haluat kaappi-ilmastointilaitteen kytkeytyvän päälle.
- Paina painiketta  uudelleen.
- ✓ Symboli **OFF** () vilkkuu kaukosäätimen näytössä.
- Aseta painikkeella **+** tai **-** kellonaika, jolloin haluat kaappi-ilmastointilaitteen kytkeytyvän pois päältä.
- Paina painiketta **SET** lähettääksesi arvon kaappi-ilmastointilaitteeseen.
- ✓ Kaappi-ilmastointilaitteen päälle- ja poiskytkemisajat on asetettu.  
Kaappi-ilmastointilaitte käynnistyy asetettuun aikaan valitussa ilmastointitilassa ja toimii toiseen asetettuun ajankohtaan asti.
- Kytke kaappi-ilmastointilaitte valmiustilaan.

## Ajastinohjelmoinnin purkaminen

Jos olet ohjelmoinut ajastimen, voit purkaa ohjelmoinnin seuraavalla tavalla:

- Paina painiketta  neljä kertaa.
- ✓ Ajastimen symboli sammuu.
- ✓ Ohjelmointi on purettu.



## 8.9 Sleep-toiminnon aktivointi



### OHJE

Sleep-toiminto on deaktivoituna tilassa "Kiertoilma" (.

Sleep-toimintoa käytettäessä säädettyä lämpötilaa muutetaan tunnin kuluttua 1 °C ja kahden tunnin kuluttua 2 °C miellyttävän nukkumislämpötilan takaamiseksi.

- Aseta haluttu lämpötila (katso kap. "Lämpötilan säätäminen" sivulla 262).
- Paina painiketta .
- ✓ Symboli  näytetään näytössä.  
Sleep-toiminto on aktivoitu.



- Sulje Sleep-toiminto painamalla painiketta  uudelleen.

**OHJE**

Sleep-toiminto sulkeutuu, jos painat painiketta **MODE**.

## 8.10 Kaukosäätimen paristojen vaihtaminen

Vaihda paristot uusiin, kun näytöllä näkyy symboli .

Paristolokero on kaukosäätimen takapuolella.

- Paina paristolokeron kantta kevyesti sisään ja työnnä se auki nuolen suuntaan.
- Aseta uudet paristot (2 x tyyppiä AAA) paristolokeroon merkityllä tavalla kaukosäätimeen.
- Sulje paristolokeron kansi.

**Muista ympäristönsuojelu!**

Akut ja paristot eivät kuulu kotitalousjätteen sekaan.

Toimita vialliset akut tai käytetyt paristot kauppiaille tai keräyspisteeseen.

## 8.11 Kellonajan säätäminen

Kaukosäädin tarvitsee ajastinohjelmointia varten nykyisen kellonajan. Parhailaan kellonaika näytetään kaukosäätimen näytössä.

Suorita seuraavat askeleet kellonajan asettamiseksi:

**OHJE**

Jos kellonaikaa asetettaessa kaukosäätimen mitään painiketta ei paineta 10 sekuntiin, kaukosäädin palaa alkuperäiseen tilaansa.

- Paina painiketta  pitkään, jotta pääset kellonajan säätötilaan.
- ✓ Kellonaika vilkkuu kaukosäätimen näytössä.
- Aseta nykyinen kellonaika painikkeella **+** tai **-**.  
Paina painiketta **+** tai **-** yli 2 sekunnin ajan nopeuttaaksesi kellonajan muuttumista myöhemmäksi tai varhemmaksi.
- Vahvista kellonajan asetus painamalla painiketta **SET**.

## 9 Kaappi-ilmastointilaitteen puhdistaminen



### HUOMAUTUS! Vaurioitumisvaara!

- Älä puhdista kaappi-ilmastointilaitetta korkeapainepesurilla. Sisään tunkeutuva vesi voi vahingoittaa kaappi-ilmastointilaitetta.
- Älä käytä puhdistukseen teräviä tai kovia välineitä eikä puhdistusaineita, koska tämä voi johtaa kaappi-ilmastointilaitteen vahingoittumiseen.
- Käytä kaappi-ilmastointilaitteen puhdistamiseen ainoastaan vettä ja mietoa puhdistusainetta. Älä käytä missään tapauksessa bensiiniä, dieseliä tai luottimia.

- Puhdista kaappi-ilmastointilaitteen kotelo ja ilmanpoistoyksikkö toisinaan kostealla liinalla.
- Poista lehdet ja muu lika kaappi-ilmastointilaitteen tuuletusaukoista (kuva 4 1, sivulla 3) säännöllisesti. Huolehdi siitä, että et vahingoita tällöin kaappi-ilmastointilaitteen lamelleja.
- Puhdista kaukosäädin toisinaan hieman kostealla rievulla. Näytön puhdistamiseen sopii silmälasinpuhdistusliina.

## 10 Kaappi-ilmastointilaitteen huoltaminen



### VAROITUS!

Muita kuin tässä kuvattuja huoltotoita saavat suorittaa vain ammattilaiset, jotka tuntevat kylmäaineiden ja ilmastointilaitteiden käsittelyyn liittyvät vaarat sekä vastaavat määräykset. Epäasianmukaisista huoltotoista saatava aiheutua huomattavia vaaroja.

#### Väli

#### Tarkastus/huolto

Säännöllisesti

Tarkasta kondenssivesireiät:

- Tarkasta, että kaappi-ilmastointilaitteen sivuilla olevat kondenssivesireiät (kuva 4 2, sivulla 3) ovat vapaita ja syntyvä kondenssivesi pääsee valumaan pois.

Väli	Tarkastus/huolto
Säännöllisesti	Puhdista ilmanpoistoyksikön suodatin (kuva <b>5</b> , sivulla 4): <ul style="list-style-type: none"> <li>➤ Vedä suodatin <b>(1)</b> pois pidikkeestään.</li> <li>➤ Puhdista suodatin <b>(1)</b> pesuaineliuksella ja anna sen kuivua.</li> <li>➤ Aseta kuiva suodatin <b>(1)</b> takaisin paikalleen.</li> </ul>
Kerran vuodessa	Huollata lämmönvaihtimet: <ul style="list-style-type: none"> <li>➤ Anna ammattiliikkeen huoltaa kaappi-ilmastointilaitteen lämmönvaihtimet.</li> </ul>
Kerran vuodessa	Vaihda aktiivihiihisuodatin (kuva <b>5</b> , sivulla 4) (optio): <ul style="list-style-type: none"> <li>➤ Vedä suodatin <b>(1)</b> pois pidikkeestään.</li> <li>➤ Ota aktiivihiihisuodatin <b>(2)</b> pois.</li> <li>➤ Aseta uusi aktiivihiihisuodatin paikalleen.</li> </ul> tai <ul style="list-style-type: none"> <li>➤ Puhdista suodatin <b>(1)</b> pesuaineliuksella ja anna sen kuivua.</li> <li>➤ Aseta kuiva suodatin <b>(1)</b> takaisin paikalleen.</li> </ul>

## 11 Häiriöiden poistaminen

Häiriö	Syy	Poistaminen
Ei jäähdytysteho	Kaappi-ilmastointilaitetta ei ole asetettu jäähdytykselle.	➤ Aseta kaappi-ilmastointilaitte jäähdytykselle.
	Ympäristölämpötila on korkeampi kuin 52 °C.	Kaappi-ilmastointilaitte on suunniteltu korkeintaan 52 °C:n ympäristölämpötilalle.
	Säädetty lämpötila on korkeampi kuin sisätilan lämpötila.	➤ Valitse matalampi lämpötila.
	Ympäristölämpötila on matalampi kuin 16 °C.	Kaappi-ilmastointilaitte on suunniteltu vähintään 16 °C:n ympäristölämpötilalle.
	Lämpösuoja on rikki.	➤ Käänny valtuutetun korjaamon puoleen.
	Kompressori on viallinen.	
	Kylmäainetytteen määrä ei riitä.	
	Lämmönvaihtimen ritilä on likaantunut.	
	Ulompi puhallin on rikki.	

Häiriö	Syy	Poistaminen
Ei lämmitystehoa	Kaappi-ilmastointilaitetta ei ole asetettu lämmitykselle.	➤ Aseta kaappi-ilmastointilaitte lämmitykselle.
	Ympäristön lämpötila on alle 0 °C.	Kaappi-ilmastointilaitte on suunniteltu vähintään 0 °C:n ympäristön lämpötilalle.
	Säädetty lämpötila on alaisempi kuin sisätilan lämpötila.	➤ Valitse korkeampi lämpötila.
	Ympäristölämpötila on korkeampi kuin 31 °C.	Lämpötila voidaan asettaa 16 °C:n ja 31 °C:n välille.
	Lämpösuoja on rikki.	➤ Käänny valtuutetun korjaamon puoleen.
	Kompressor on viallinen.	
	Kylmäainetäytteen määrä ei riitä.	
Lämmönvaihtimen ritilä on likaantunut.		
Ulompi puhallin on rikki.		
Huono ilmavirtaus	Ilmansuodatin on tukossa.	➤ Puhdista ilmansuodatin.
	Lämmönvaihtimen ritilä on likaantunut.	➤ Käänny valtuutetun korjaamon puoleen.
	Sisempi puhallin on rikki.	
Ajoneuvoon tulee vettä	Kondenssiveden valuma-aukot ovat tukossa.	➤ Puhdista kondenssiveden valuma-aukot.
	Tiivisteet ovat rikki.	➤ Käänny valtuutetun korjaamon puoleen.
Kaappi-ilmastointilaitteisto ei kytkedy päälle	Syöttöjännite (230 V~) puuttuu.	➤ Tarkista jännitteensyöttö.
	Jännite on liian matala (alle 200 V~).	➤ Käänny valtuutetun korjaamon puoleen.
	Jännitteenmuunnin on rikki.	
	Lämpösuoja on rikki.	
	Jännitteensyötön sähköinen varoke on liian pieni.	➤ Tarkista jännitteensyötön sähköisen varoke.

Häiriö	Syy	Poistaminen
Kaappi-ilmastointi-laitte lakkaa toimimasta	Ilmansuodatin on tukossa.	➤ Puhdista ilmansuodatin.
	Jännite on liian matala (alle 200 V~).	➤ Käänny valtuutetun korjaamon puoleen.
	Jännitteenmuunnin on rikki.	
	Lämpösuoja on rikki.	
	Lauhdutinpuhallin on viallinen.	
	Lämmönvaihtimen ritilä on likaantunut.	
Ulompi puhallin on rikki.		
Kaappi-ilmastointi-laitte ei kytkeydy pois päältä	Jokin lämpötila-anturi on rikki.	➤ Käänny valtuutetun korjaamon puoleen.

## 12 Tuotevastuu

Laitetta koskee lakisääteinen tuotevastuu-aika. Jos tuote sattuu olemaan viallinen, käänny maasi sopimushuollon puoleen (osoitteet käyttöohjeen takasivulla).

Asiantuntijamme auttavat sinua ja neuvovat sinua tuotevastuun jatkomenettelyn suhteen.

## 13 Hävittäminen

### Ympäristönsuojelua ja asianmukaista hävittämistä koskevat määräykset

Kaikkien organisaatioiden täytyy soveltaa koko joukkoa toimenpiteitä, jotta ne tunnistavat, arvioivat ja hallitsevat vaikutuksen, joka niiden toiminnalla (valmistus, tuotteet, huolto jne.) on ympäristöön.

Merkittävien ympäristövaikutusten havaitsemiseen tähtäävien toimenpiteiden täytyy ottaa huomioon seuraavat seikat:

- Raaka-aineiden käyttö ja luonnonvarat
- Päästöt ilmakehään
- Nesteiden vuotaminen
- Hävitys ja kierrätys
- Maaperän saastuminen

Ympäristövaikutusten minimoimiseksi valmistaja esittelee seuraavassa joukon seikkoja, jotka jokaisen laitteella sen käyttöiän aikana (mistä syystä tahansa) työskentelevän henkilön täytyy ottaa huomioon.

- Kaikki pakkausmateriaali täytyy hävittää sen maan lakimääräysten mukaisesti, missä hävittäminen tapahtuu (mieluiten kierrättää).
- Kaikki tuotekomponentit täytyy hävittää sen maan lakimääräysten mukaisesti, missä hävittäminen tapahtuu (mieluiten kierrättää).
- Oikeanlaista hävittämistä varten laite täytyy toimittaa valtuutettuun kierrätyskeskukseen, jotta on varmaa, että kaikki kierrätettävissä olevat komponentit käyteen uudelleen ja muut materiaalit käsitellään asianmukaisesti.
- Varmista asennuksen aikana, että tilassa on riittävä tuuletus eikä ilma pääse seisomaan ja vaikuttamaan haitallisesti käyttäjän terveyteen.
- Varmista käytön ja huollon aikana, että kaikki haitalliset jätteaineet (öljy, rasva jne.) hävitetään asianmukaisesti.
- Pidä melutaso pienenä meluhaittojen vähentämiseksi.

Lisää tietoa tuotteidemme asianmukaisesta purkamisesta löydät kierrätysohjeista osoitteesta [dometic.com](http://dometic.com).

- Vie pakkausmateriaali mahdollisuuksien mukaan vastaavan kierrätysjätteen joukkoon.
- Huolehdi käytön sekä korjausten ja huoltotöiden yhteydessä siitä, että jäähdytyskiertoa ei vahingoiteta ja että kylmäainetta ei pääse karkuun. Se vaikuttaa kasvihuonekaasun tavoin eikä saisi päästä ympäristöön.



Jos poistat tuotteen lopullisesti käytöstä, ota selvää laitteen hävittämistä koskevista määräyksistä lähimmässä kierrätyskeskuksessa tai kauppialtasi.

- Hävitä tuote vain voimassa olevien kierrätys- tai hävitysmääräysten mukaisesti valtuutetussa hävitysyrityksessä.



### **Muista ympäristönsuojelu!**

Akut ja paristot eivät kuulu kotitalousjätteen sekaan.

Toimita vialliset akut tai käytetyt paristot kauppialle tai keräyspisteeseen.

## 14 Tekniset tiedot

	<b>FreshWell 3000</b>
Jäähdytysteho normin ISO 5151 mukaan:	2700 W
Lämmitysteho:	3000 W (2500 W + 500 W lisälämmityselementti)
Nimellinen tulojännite:	220 – 240 V~, 50/60 Hz
Virrankulutus:	Jäähdytys (50/60 Hz): 5,1/6,2 A Lämmitys (50/60 Hz): 4,6/4,8 A
Tarvittava sulake:	5 A
Käyttölämpötila-alue:	0 °C ... +52 °C
Melupäästöt:	< 70 dB
Jäähdytysaine:	R-410A
Jäähdytysainemäärä:	0,6 kg
CO <sub>2</sub> -ekvivalentti:	1,2528 t
Vaikutus ilmaston lämpenemiseen (GWP):	2088
Lisälämmityselementti:	500 W
Puhallin:	3 puhallintehoa 1 automaattitila
Kotelointiluokka:	IP X5
Ajoneuvotilan maks. tilavuus (eristetyt seinät):	30 m <sup>3</sup>
Mitat P x L x K:	kuva <b>6</b> , sivulla 4
Paino:	n. 21 kg
Tarkastus/sertifikaatti:	

Sisältää fluorattuja kasvihuonekaasuja

Ilmatiiviisti suljetulla laitteella

## Оригинальная инструкция по эксплуатации

Прочтите данную инструкцию перед вводом в эксплуатацию и сохраните ее. В случае передачи продукта передайте инструкцию следующему пользователю.



Руководство по монтажу можно загрузить здесь: [«dometic.com/manuals»](http://dometic.com/manuals).

Инструкции руководства по монтажу предназначены для технических специалистов, которые хорошо знают требования действующих директив и правила техники безопасности.

## Оглавление

<b>1</b>	<b>Пояснение к символам</b> .....	273
<b>2</b>	<b>Указания по технике безопасности</b> .....	273
2.1	Основные указания по технике безопасности .....	274
2.2	Техника безопасности при эксплуатации устройства .....	275
<b>3</b>	<b>Целевая группа данной инструкции</b> .....	276
<b>4</b>	<b>Комплект поставки</b> .....	276
<b>5</b>	<b>Использование по назначению</b> .....	276
<b>6</b>	<b>Техническое описание</b> .....	276
6.1	Компоненты .....	277
6.2	Приемник .....	278
6.3	Пульт дистанционного управления .....	279
6.4	Режимы кондиционирования .....	281
6.5	Дополнительные функции .....	282
<b>7</b>	<b>Перед первым использованием</b> .....	282
<b>8</b>	<b>Управление кондиционером</b> .....	283
8.1	Общие указания по управлению .....	283
8.2	Использование системы дистанционного управления .....	284
8.3	Указание по более эффективному использованию .....	284
8.4	Включение и выключение кондиционера .....	285
8.5	Выбор режима кондиционирования .....	285
8.6	Выбор режима работы вентилятора вручную .....	285
8.7	Настройка температуры .....	286
8.8	Программирование таймера .....	287



8.9	Активирование функции «Сон» .....	289
8.10	Замена батареек пульта дистанционного управления .....	289
8.11	Настройка времени .....	289
<b>9</b>	<b>Очистка кондиционера</b> .....	<b>290</b>
<b>10</b>	<b>Техническое обслуживание кондиционера</b> .....	<b>291</b>
<b>11</b>	<b>Устранение неисправностей</b> .....	<b>292</b>
<b>12</b>	<b>Гарантия</b> .....	<b>293</b>
<b>13</b>	<b>Утилизация</b> .....	<b>294</b>
<b>14</b>	<b>Технические характеристики</b> .....	<b>296</b>

## 1 Пояснение к символам



### **ПРЕДУПРЕЖДЕНИЕ!**

**Указания по технике безопасности:** Несоблюдение может привести к смертельному исходу или тяжелым травмам.



### **ОСТОРОЖНО!**

**Указания по технике безопасности:** Несоблюдение может привести к травмам.



### **ВНИМАНИЕ!**

Несоблюдение может привести к повреждениям и нарушить работу продукта.



### **УКАЗАНИЕ**

Дополнительная информация по управлению продуктом.

## 2 Указания по технике безопасности

Изготовитель не несет никакой ответственности за ущерб в следующих случаях:

- Повреждения продукта из-за механических воздействий и неверного напряжения питания
- Изменения в продукте, выполненные без однозначного разрешения изготовителя

- Использование в целях, отличных от указанных в данной инструкции

Он не несет, в частности, никакой ответственности за любой косвенный ущерб, в т. ч. и косвенный ущерб, вызванный отказом кондиционера.

Соблюдайте следующие общие указания по технике безопасности при использовании электроприборами, чтобы не допустить:

- поражения электрическим током
- пожара
- травм

## 2.1 Основные указания по технике безопасности



### ПРЕДУПРЕЖДЕНИЕ!

- **Электроприборы не являются детскими игрушками!**

Дети не в состоянии правильно оценить опасности, исходящие от электроприборов. Не оставляйте детей пользоваться электроприборами без присмотра.

- Это устройство может использоваться детьми с 8-ми лет и старше, а также лицами с ограниченными физическими, сенсорными и умственными возможностями или при недостатке необходимого опыта и знаний только под присмотром или после прохождения инструктажа по безопасному использованию устройства, если они понимают опасности, которые при этом могут возникнуть.
- Запрещается выполнять очистку и пользовательское техническое обслуживание детям без присмотра.
- Детям запрещается играть с устройством.
- За детьми необходимо постоянно следить, чтобы не допускать их игры с устройством.
- Поэтому храните и используйте устройство в месте, недоступном для детей младше 8-ми лет.
- Используйте прибор только по назначению.
- Не выполняйте никаких изменений и переделок на приборе.

- Монтаж, техническое обслуживание и ремонт кондиционера разрешается выполнять только специалистам, знакомым с опасностями при обращении с хладагентами и кондиционерами, а также с соответствующими стандартами и предписаниями. Неправильно выполненный ремонт может стать причиной возникновения опасных ситуаций. При необходимости ремонта обратитесь в региональный сервисный центр (адреса указаны на обороте).
- Не эксплуатируйте кондиционер вблизи легковоспламеняющихся жидкостей и газов.
- Следите за тем, чтобы горючие предметы не складировались и не устанавливались в зоне выхода воздуха. Расстояние должно составлять не менее 50 см.
- Не вводите руки в выходныe вентиляционные отверстия и не вводите инородные предметы в кондиционер.
- В случае пожара **не** снимайте верхнюю крышку кондиционера, а используйте допущенные средства пожаротушения. Не используйте воду для тушения пожара.
- В случае повреждения питающего кабеля данного прибора он - во избежание опасностей - должен быть заменен изготовителем, сервисным центром или имеющим аналогичную квалификацию персоналом.



### **ВНИМАНИЕ!**

- При возникновении неисправностей в контуре хладагента кондиционера он должен быть проверен и отремонтирован специализированной мастерской. Категорически запрещается сбрасывать хладагент в атмосферу.
- Не кладите тяжелые предметы на устройство и не подвергайте его действию давления.

## **2.2 Техника безопасности при эксплуатации устройства**



### **ПРЕДУПРЕЖДЕНИЕ!**

- Перед выполнением работ на приборе отключите прибор от источника питания.



### **ВНИМАНИЕ!**

- Кондиционер не пригоден для эксплуатации на сельскохозяйственных и строительных машинах.

- Эксплуатируйте прибор только в том случае, если корпус и про- вода не имеют повреждений.

### 3 Целевая группа данной инструкции

Данная инструкция по эксплуатации предназначена для пользователей кондицио- нера.

### 4 Комплект поставки

- Встраиваемый в багажный ящик кондиционер Dometic FreshWell
- Инструкция по эксплуатации

### 5 Использование по назначению

Напольный встраиваемый кондиционер FreshWell 3000 предназначен для жилых автомобилей, кемперов и других транспортных средств с жилыми помещениями. Кондиционер **не предназначен** для домов и квартир.

Кондиционер **не** пригоден для установки на строительных и сельскохозяйствен- ных машинах или аналогичном рабочем оборудовании. При сильных вибрациях не гарантируется надлежащая работа.

Функционирование FreshWell 3000 гарантируется при температуре от 0 °C до 52 °C.

### 6 Техническое описание

Кондиционер подает во внутреннее помещение холодный осушенный воздух без пыли и грязи.

Кондиционер управляется пультом дистанционного управления.



### УКАЗАНИЕ

Кондиционер в состоянии опустить температуру во внутреннем помещении автомобиля до определенного значения. Достижимая при охлаждении температура зависит от типа автомобиля, окружающей температуры и холодопроизводительности кондиционера. При наружной температуре ниже 16 °С кондиционер прекращает охлаждение. В этом случае используйте только режим кондиционирования «Циркуляция воздуха» (⌘).

## 6.1 Компоненты

Контур хладагента кондиционера состоит из этих основных компонентов (рис. **1**, стр. 2):

- **Компрессор (1)**

Компрессор всасывает хладагент и сжимает его. В результате сжатия повышаются давление и температура хладагента.

- **Конденсатор (2)**

Встроенный конденсатор работает по принципу охладителя или теплообменника. Проходящий через него воздух поглощает тепло, горячий газообразный хладагент охлаждается и сжимается.

- **Испаритель (3)**

Испарители охлаждают проходящий через них воздух и осушают его. Хладагент поглощает тепло и испаряется.

- **Вентилятор (4)**

Охлажденный или нагретый воздух распределяется внутри автомобиля вентилятором через модуль выхода воздуха.

- **4-ходовой клапан (5)**

4-ходовой клапан инвертирует холодильный контур. При этом внутренний регистр испарителя становится конденсатором и нагревает проходящий воздух.

- **Нагревательный резистор (6)**

Нагревательный резистор усиливает нагрев при низких наружных температурах.

- **Отверстие входа воздуха (7), отверстие выхода воздуха (8) внешнего теплообменника**

Воздух поступает в устройство через отверстие входа воздуха и выходит через отверстие выхода.

- **Отверстие входа воздуха (9), отверстие выхода воздуха (10) внутреннего теплообменника**

Воздух поступает в устройство через отверстие входа воздуха и выходит через отверстие выхода. Внутренний теплообменник обрабатывает воздух так, что тот охлаждается или нагревается – в зависимости от активного режима.

## 6.2 Приемник

Приемник (рис. 2, стр. 2) имеет следующие органы управления и индикации:

№	Пояснение	
1	Цифровой дисплей	Указывает температуру в помещении.
2	Красный/зеленый светодиод	<p><b>Непрерывное свечение красным светом:</b> активен режим готовности</p> <p><b>Непрерывное свечение зеленым светом:</b> активен любой другой режим.</p> <p><b>Мигание зеленым/красным светом:</b> встраиваемый в багажный ящик кондиционер включен, но электропитание еще отсутствует</p>
3	Синий светодиод	<p><b>Непрерывное свечение:</b> активен режим охлаждения</p> <p><b>Мигание:</b> активен режим осушения воздуха</p> <p><b>Не горит:</b> активен другой режим</p>
4	Оранжевый светодиод	<p><b>Непрерывное свечение:</b> активен режим нагрева</p> <p><b>Мигание:</b> активен режим нагрева, но кондиционер еще не создает теплый воздух, т. к. активна функция оттаивания или функция предотвращения холодного воздуха. Функция оттаивания предотвращает образование ледяной шубы на внешнем теплообменнике, когда активен режим охлаждения. Функция предотвращения холодного воздуха предотвращает подачу холодного воздуха в автомобиль, когда активен режим охлаждения.</p> <p><b>Не горит:</b> активен любой другой режим</p>
5	Желтый светодиод	<p><b>Непрерывное свечение:</b> активна функция таймера</p> <p><b>Не горит:</b> функция таймера деактивирована</p>



При появлении неисправности на дисплее указывается код ошибки, служащий для ее идентификации:







Код	Пояснение
E1	Неисправность датчика температуры в салоне
E2	Неисправность датчика внутренней температуры батареи
E3	Неисправность датчика наружной температуры батареи
E4	Ошибка связи с платой управления (неисправность платы управления)

### 6.3 Пульт дистанционного управления

Все настройки прибора (например, настройка температуры, программирование таймера) передаются на кондиционер пультом дистанционного управления.

Следующие органы управления и индикации имеются на пульте дистанционного управления (рис. **3**, стр. 3):

№	Пояснение
1	<p><b>Цифровой дисплей:</b> показывает следующее:</p> <ul style="list-style-type: none"> <li>• Время</li> <li>• Требуемая температура в помещении (заданное значение) в °C или °F</li> <li>• Действительная температура в помещении</li> <li>• Режим кондиционирования</li> <li>• Режим работы вентилятора</li> <li>• Символы активных дополнительных функций</li> <li>• Состояние батареи</li> </ul>
2	<p>Кнопка : Включить кондиционер и пульт дистанционного управления или переключить в режим ожидания</p>
3	<p>Кнопка : Выбор режима работы вентилятора</p>
4	<p>Кнопка <b>MODE</b>: Выбор режима кондиционирования</p>
5	<p>Кнопка : Активирование функции «сон». При использовании функции «сон» заданное значение температуры меняется автоматически на значения, комфортные для сна.</p>

№	Пояснение
6	Кнопка  : Нажать один раз: показывает текущую температуру во внутреннем помещении (отображается символ  ). Нажать два раза: показывает настроенную температуру.
7	Кнопка  : Без функции
8	Кнопка <b>°C/°F</b> : переключение единицы измерения температуры между градусом Цельсия (°C) и градусом Фаренгейта (°F)
9	Кнопка  : программирование таймера и задание времени
10	Кнопка <b>SET</b> : подтверждение и сохранение данных
11	Кнопка  : Без функции
12	Кнопка <b>+</b> : Увеличение значения
13	Кнопка <b>-</b> : Уменьшение значения
14	Символ  (низкий заряд) Появляется в случае низкого заряда батарей в пульте дистанционного управления. В этом случае замените батарейки, см. гл. «Замена батареек пульта дистанционного управления» на стр. 289.
15	Символ  (передача значений) Появляется на короткое время, когда пульт дистанционного управления передает данные в кондиционер.



## 6.4 Режимы кондиционирования





Кондиционер имеет следующие режимы кондиционирования:

Режим кондиционирования	Сообщение на дисплее	Пояснение
Автоматический	<b>A</b>	В этом режиме расчетное значение температуры регулируется автоматически. Кондиционер регулирует параметры компрессора, теплового насоса и скорость вентилятора, сравнивая расчетную температуру с температурой внутри помещения, и выбирает оптимальный режим кондиционирования (см. таблицу ниже).  В этом режиме кнопки  , <b>+</b> и <b>-</b> деактивированы.
Охлаждение		После установки температуры и режима работы вентилятора кондиционер охлаждает внутреннее помещение до заданной температуры.
Нагрев		После установки температуры и режима работы вентилятора кондиционер нагревает внутреннее помещение до заданной температуры.
Циркуляция воздуха		После установки режима работы вентилятора кондиционер подает воздух во внутреннее помещение.
Осушение воздуха		После установки температуры кондиционер охлаждает внутреннее помещение до заданной температуры, управляет режимом работы вентилятора и осушает воздух во внутреннем помещении (режим циркуляции воздуха).  В этом режиме кнопка  отключена.

Фактическая температура внутри помещения $\vartheta$	$\vartheta \leq 20\text{ }^{\circ}\text{C}$			$20\text{ }^{\circ}\text{C} < \vartheta < 25\text{ }^{\circ}\text{C}$			$\vartheta \geq 25\text{ }^{\circ}\text{C}$				
	Заданная температура:			20 °C			22 °C			25 °C	
Режим кондиционирования:	Нагрев или циркуляция воздуха			Осушение воздуха или циркуляция воздуха			Охлаждение				

## 6.5 Дополнительные функции

Кондиционер предлагает следующие дополнительные функции:

Дополнительная функция	Сообщение на дисплее	Пояснение
Таймер		Кондиционер включается в установленный момент времени.
		Кондиционер выключается в установленный момент времени.
		Кондиционер включается и снова выключается в установленные моменты времени.
Sleep		Кондиционер уменьшает заданную температуру через один час на 1 °C, а через два часа – на 2 °C, чтобы обеспечить температуру, комфортную для сна.

## 7 Перед первым использованием

### Проверки перед вводом в эксплуатацию

Перед включением кондиционера учитывайте следующее:

- Убедитесь в том, что напряжение и частота сети питания соответствуют значениям, указанным в технических данных, см. стр. 296.
- Убедитесь в том, что не перекрыты ни воздухозаборное отверстие, ни воздушные сопла. Для обеспечения оптимальной производительности кондиционера все вентиляционные решетки всегда должны быть свободными.



#### **ОСТОРОЖНО! Опасность травмирования!**



Не вставлять пальцы или какие-либо предметы в воздушные сопла или воздухозаборную решетку.

### Настройка времени

- Настройте текущее время, см. гл. «Настройка времени» на стр. 289.

### Настройка дистанционного управления

- Вставьте батарейки (см. гл. «Замена батареек пульта дистанционного управления» на стр. 289).

- ✓ В течение 5 секунд на дисплее пульта отображаются все символы.
- В течение этих пяти секунд нажмите одновременно  и .
- ✓ На дисплее отобразится стандартный номер модели.
- Нажмите в течение 3 секунд кнопки **+** и **-**, чтобы выбрать номер модели:
  - FreshWell 3000: 02
  - FreshJet: 07
  - FreshLight: 11
- ✓ В течение 5 секунд на дисплее пульта появятся все символы.
- ✓ Пульт дистанционного управления готов к использованию.

## 8 Управление кондиционером

### 8.1 Общие указания по управлению

Кондиционер имеет три режима работы:

Режим работы	Особенности
Ожидание	Кондиционер готов к работе и может быть включен пультом дистанционного управления.
Включен	Кондиционер кондиционирует воздух во внутреннем помещении.

**Приемник** включается, когда он получает импульсы от пульта дистанционного управления. На дисплее отображается (мигающая) настройка температуры, через 10 секунд - температура в салоне, затем дисплей отключается.

**Пульт дистанционного управления** позволяет

- включать кондиционер из режима ожидания и снова переключать его в этом режим.
- Выполнение настроек
- Выбор дополнительных функций

## 8.2 Использование системы дистанционного управления

При управлении пульт дистанционного управления **должен** быть направлен на ИК-приемник (рис. **2** 4, стр. 2) на панели управления.

После нажатия одной из кнопок значение сразу же передается в кондиционер. Кондиционер подтверждает получение данных высоким звуковым сигналом.

### Переключение или включение в режим ожидания только пульта дистанционного управления

В режиме ожидания на дисплее пульта дистанционного управления указывается только время.

Если пульт дистанционного управления не направлен на ИК-приемник (рис. **2** 4, стр. 2) на панели управления, то можно переключать или включать пульт дистанционного управления в режим готовности независимо от кондиционера:

- Нажмите кнопку ①.

## 8.3 Указание по более эффективному использованию

Соблюдая следующие указания, Вы повышаете эффективность работы кондиционера:

- Улучшите теплоизоляцию автомобиля, уплотнив зазоры и завесив окна отражающими шторками или занавесами.
- После того, как автомобиль долгое время находился на солнце: Оставьте кондиционер на некоторое время работать в режиме «Циркуляция воздуха» (☼) при открытых окнах, прежде чем включить режим «Охлаждение» (❄).
- В режиме «Охлаждение» (❄) не открывайте без необходимости окна и двери.
- Выбирайте соразмерную температуру и режим работы вентилятора.
- Рационально направляйте воздушные сопла.
- Следите за тем, чтобы воздушные сопла и воздухозаборная решетка не перекрывались салфетками, бумагой или другими предметами.
- Регулярно очищайте воздушный фильтр.

## 8.4 Включение и выключение кондиционера



### УКАЗАНИЕ

- После включения кондиционирование воздуха начинается с параметрами, которые были настроены перед выключением.
- С пульта дистанционного управления Вы можете включать кондиционер из режима ожидания и снова переключать его в этом режим. Для этого нажмите кнопку .
- Вы можете управлять кондиционером пультом дистанционного управления или по LIN-шине. При использовании LIN-шины пульт дистанционного управления не требуется.
- Не используйте кондиционер, если автомобиль стоит с уклоном свыше 10°.

Когда Вы включаете кондиционер, прибор ожидает несколько минут, прежде чем включить компрессор.

## 8.5 Выбор режима кондиционирования



### УКАЗАНИЕ

Кондиционер должен быть **включен**.

- ▶ Выберите кнопкой **MODE** требуемый режим кондиционирования, см. гл. «Режимы кондиционирования» на стр. 281.
- ✓ Кондиционер подтверждает получение значений высоким звуковым сигналом.
- ✓ Кондиционер включается в выбранный режим кондиционирования.



## 8.6 Выбор режима работы вентилятора вручную



### УКАЗАНИЕ

Кондиционер должен быть **включен**.

Вентилятор регулирует интенсивность подачи воздуха.

В режимах кондиционирования «Охлаждение» () и «Циркуляция воздуха» () уровень мощности вентилятора можно выбрать вручную. В остальных режимах кондиционирования кондиционер автоматически управляет режимом работы вентилятора.

Сообщение на дисплее	Пояснение
	Режим работы вентилятора с низкой скоростью
	Режим работы вентилятора со средней скоростью
	Режим работы вентилятора с высокой скоростью <b>не</b> доступно в режиме «Охлаждение» (❄️)
	Автоматический режим, имеется только в режимах кондиционирования «Охлаждение» (❄️), «Обогрев» (☀️) и «Осушение» (💧).

- Выберите кнопкой требуемый уровень мощности вентилятора.
- ✓ Кондиционер подтверждает получение значений высоким звуковым сигналом.
- ✓ Режим работы вентилятора настроен заново.

## 8.7 Настройка температуры



### УКАЗАНИЕ

Кондиционер должен быть **включен**.

### Режим кондиционирования «Охлаждение»

В режимах кондиционирования «Охлаждение» (❄️) и «Осушение» (💧) можно задать температуру от 16 °С до 31 °С с пульта дистанционного управления.

- Выберите кнопкой **+** или **-** требуемую температуру.
- ✓ Кондиционер подтверждает получение значений высоким звуковым сигналом.
- ✓ Температура в кондиционере настроена.

### Режим кондиционирования «Нагрев»

В режиме кондиционирования «Нагрев» (☀️) через пульт дистанционного управления можно задать температуру в диапазоне от 16 °С до 31 °С.

- Выберите кнопкой **+** или **-** требуемую температуру.
- ✓ Кондиционер подтверждает получение значений высоким звуковым сигналом.

- ✓ Температура в кондиционере настроена.

## 8.8 Программирование таймера

Функция таймера позволяет задать время и продолжительность кондиционирования. При этом можно задать момент включения, выключения или оба значения.



### УКАЗАНИЕ

Если при программировании таймера в течении 15 секунд не нажать ни одну из кнопок на пульте дистанционного управления, пульт автоматически вернется в исходный режим.



- Перед программированием таймера выберите режим кондиционирования и задайте все требуемые значения (например, температуру).

### Настройка времени включения



### УКАЗАНИЕ

Кондиционер должен быть **выключен**.



- Нажмите кнопку  один раз.
- ✓ На дисплее пульта дистанционного управления начнет мигать символ **ON** .
- Кнопкой **+** или **-** настройте время, в которое должен быть включен кондиционер.
- Для передачи значения в кондиционер нажмите кнопку **SET**.
- ✓ Время включения настроено в кондиционере.  
Кондиционер включается в установленный момент времени в выбранном режиме кондиционирования.
- Переключите кондиционер в режим ожидания.

### Настройка времени выключения







### УКАЗАНИЕ

Кондиционер должен быть **включен**.

- Нажмите кнопку  два раза.
- ✓ На дисплее пульта дистанционного управления начнет мигать символ **OFF** .

- Кнопкой **+** или **-** настройте время, в которое должен быть выключен кондиционер.
- Для передачи значения в кондиционер нажмите кнопку **SET**.
- ✓ Время включения настроено в кондиционере.  
Кондиционер будет работать до заданного момента времени в выбранном режиме кондиционирования.

### Настройка времени выключения и выключения

- Нажмите кнопку  три раза.
- ✓ На дисплее пульта дистанционного управления начнет мигать символ **ON**   
Появится символ **OFF** .
- Кнопкой **+** или **-** настройте время, в которое должен быть включен кондиционер.
- Снова нажмите кнопку .
- ✓ На дисплее пульта дистанционного управления начнет мигать символ **OFF** .
- Кнопкой **+** или **-** настройте время, в которое должен быть выключен кондиционер.
- Для передачи значения в кондиционер нажмите кнопку **SET**.
- ✓ Время выключения и выключения сохранено в кондиционере.  
Кондиционер включается в установленный момент времени в выбранном режиме кондиционирования и работает до второго установленного момента времени.
- Переключите кондиционер в режим ожидания.

### Отмена программирования таймера

Отменить программу таймера можно следующим образом:

- Нажмите кнопку  четыре раза.
- ✓ Символ таймера исчезнет.
- ✓ Программирование отменено.



## 8.9 Активирование функции «Сон»



### УКАЗАНИЕ

Функция «Сон» отключается в режиме обдува (⌘).

При активированной функции «Сон» установленная температура через один час уменьшается на 1 °С, а через два часа – на 2 °С, чтобы обеспечить температуру, комфортную для сна.

- ▶ Настройте требуемую температуру (см. гл. «Настройка температуры» на стр. 286).
- ▶ Нажмите кнопку ⌘.
- ✓ На дисплее появится символ ⌘.  
Функция «сон» активирована.
- ▶ Чтобы отключить функцию «Сон», еще раз нажмите ⌘.



### УКАЗАНИЕ

Функция «сон» также отключается, если нажать кнопку **MODE**.

## 8.10 Замена батареек пульта дистанционного управления

Замените батарейки, если на дисплее появляется символ .

Отсек для батареек находится на задней стороне пульта.

- ▶ Слегка прижмите крышку отсека для батареек и сместите ее в направлении стрелки.
- ▶ Вставьте новые батарейки (2 шт. типа AAA) в пульт, как показано в отсеке для батареек.
- ▶ Закройте крышку отсека для батареек.



### Защищайте окружающую среду!

Аккумуляторы и батареи запрещается выбрасывать в бытовой мусор. Неисправные аккумуляторы и разряженные батареи сдавайте в торговую организацию или в специальные сборные пункты.

## 8.11 Настройка времени

Для программирования таймера пульта дистанционного управления требуется точное время. Время указывается на дисплее пульта.

Для настройки времени выполните следующие операции:



### УКАЗАНИЕ

Если при настройке времени в течении 10 секунд не нажимать ни одну из кнопок на пульте дистанционного управления, пульт автоматически возвращается в исходный режим.

- Для перехода в режим настройки времени нажмите и удерживайте некоторое время кнопку .
- ✓ Значение времени начнет мигать на дисплее пульта.
- Настройте кнопкой **+** или **-** текущее время.  
Нажмите и удерживайте кнопку **+** или **-** более 2 секунд, чтобы уменьшить или увеличить значения времени.
- Для подтверждения настройки времени нажмите кнопку **SET**.

## 9 Очистка кондиционера



### ВНИМАНИЕ! Опасность повреждения!

- Категорически запрещается очищать кондиционер очистителем высокого давления. Попавшая вода может привести к повреждениям кондиционера.
  - Не использовать для очистки острые или твердые предметы или чистящие средства, т. к. это может привести к повреждениям кондиционера.
  - Для очистки кондиционера используйте только воду с нейтральным чистящим средством. Категорически запрещается использовать бензин, дизельное топливо или растворители.
- Периодически очищайте корпус кондиционера и модуль выхода воздуха влажной тряпкой.
  - Регулярно удаляйте листья и другие загрязнения с вентиляционных отверстий (рис. **4** 1, стр. 3) на кондиционере. Следите за тем, чтобы при этом не повредить пластины кондиционера.
  - Периодически очищайте пульт дистанционного управления слегка влажной тряпкой. Для очистки дисплея рекомендуется использовать салфетку для очистки очков.

## 10 Техническое обслуживание кондиционера



### ПРЕДУПРЕЖДЕНИЕ!

Другие работы по техническому обслуживанию, не описанные здесь, разрешается выполнять только специалистам, которые осведомлены об опасностях при обращении с хладагентами и кондиционерами и хорошо знают требования соответствующих стандартов и регламентов. Неправильное выполнение работ по техническому обслуживанию может в дальнейшем привести к возникновению опасных ситуаций.

Интервал	Проверка/техническое обслуживание
Регулярно	<p>Проверить линии отвода конденсата:</p> <ul style="list-style-type: none"> <li>➤ Убедиться в том, что линии отвода конденсата (рис. <b>4</b> 2, стр. 3) со стороны кондиционера свободны и что образующийся конденсат может отводиться.</li> </ul>
Регулярно	<p>Очистить фильтр модуля выхода воздуха (рис. <b>5</b>, стр. 4):</p> <ul style="list-style-type: none"> <li>➤ Выньте фильтр (<b>1</b>) из держателя.</li> <li>➤ Очистите фильтр (<b>1</b>) раствором стирального средства и дайте фильтру высохнуть.</li> <li>➤ Установите сухой фильтр (<b>1</b>) на место.</li> </ul>
Один раз в год	<p>Техническое обслуживание теплообменника:</p> <ul style="list-style-type: none"> <li>➤ Доверьте выполнение технического обслуживания теплообменника специализированной мастерской.</li> </ul>
Один раз в год	<p>Заменить фильтр с активированным углем (рис. <b>5</b>, стр. 4) (опция):</p> <ul style="list-style-type: none"> <li>➤ Выньте фильтр (<b>1</b>) из держателя.</li> <li>➤ Извлеките угольный фильтр (<b>2</b>).</li> <li>➤ Вставьте новый угольный фильтр.</li> </ul> <p>или</p> <ul style="list-style-type: none"> <li>➤ Очистите фильтр (<b>1</b>) раствором стирального средства и дайте фильтру высохнуть.</li> <li>➤ Установите сухой фильтр (<b>1</b>) на место.</li> </ul>

# 11 Устранение неисправностей

Неисправность	Причина	Устранение
Отсутствует холодопроизводительность	Кондиционер не настроен на охлаждение.	➤ Настройте кондиционер на охлаждение.
	Окружающая температура превышает 52 °С.	Кондиционер рассчитан только на окружающие температуры до 52 °С.
	Настроенная температура выше температуры в помещении.	➤ Выберите более низкую температуру.
	Окружающая температура меньше 16 °С.	Кондиционер рассчитан только на окружающие температуры свыше 16 °С.
	Неисправна теплоизоляция. Неисправен компрессор.	➤ Обратитесь в уполномоченную мастерскую.
	Недостаточное заполнение хладагентом. Загрязнен регистр теплообменника. Неисправен внешний вентилятор.	
Отсутствует теплопроизводительность	Кондиционер в багажном ящике не настроен на нагрев.	➤ Настройте кондиционер в багажном ящике на нагрев.
	Температура окружающей среды составляет менее 0 °С.	Кондиционер в багажном ящике рассчитан только на температуру окружающей среды выше 0 °С.
	Настроенная температура ниже температуры в помещении.	➤ Выберите более высокую температуру.
	Окружающая температура превышает 31 °С.	Температура настраивается от 16 °С до 31 °С.
	Неисправна теплоизоляция. Неисправен компрессор.	➤ Обратитесь в уполномоченную мастерскую.
	Недостаточное заполнение хладагентом. Загрязнен регистр теплообменника. Неисправен внешний вентилятор.	
Плохая подача воздуха	Засорен воздушный фильтр.	➤ Очистите воздушный фильтр.
	Загрязнен регистр теплообменника.	➤ Обратитесь в уполномоченную мастерскую.
	Неисправен внутренний вентилятор.	

Неисправность	Причина	Устранение
Попадание воды в автомобиль	Засорены отверстия для отвода конденсата.	➤ Очистите отверстия для отвода конденсата.
	Повреждены уплотнения.	➤ Обратитесь в уполномоченную мастерскую.
Кондиционер не включается	Отсутствует напряжение питания (230 В~).	➤ Проверьте электропитание.
	Слишком низкое напряжение (ниже 200 В~). Неисправен преобразователь напряжения.	➤ Обратитесь в уполномоченную мастерскую.
	Неисправна теплоизоляция.	
	Предохранитель электропитания рассчитан на слишком низкую силу тока.	➤ Проверьте предохранитель электропитания.
Кондиционер прекращает работу	Засорен воздушный фильтр.	➤ Очистите воздушный фильтр.
	Слишком низкое напряжение (ниже 200 В~). Неисправен преобразователь напряжения.	➤ Обратитесь в уполномоченную мастерскую.
	Неисправна теплоизоляция.	
	Неисправен вентилятор конденсатора.	
	Загрязнен регистр теплообменника.	
	Неисправен внешний вентилятор.	
Кондиционер не выключается	Неисправен один из датчиков температуры.	➤ Обратитесь в уполномоченную мастерскую.

## 12 Гарантия

Устройство подлежит гарантийному обслуживанию в сроки, предусмотренные законом. Если продукт неисправен, обратитесь в сервисную организацию в Вашей стране (адреса см. на оборотной стороне инструкции).

Наши специалисты с радостью помогут Вам и обсудят с Вами дальнейшие шаги.

## 13 Утилизация

### Предписания по охране окружающей среды и правильной утилизации

Все организации должны принимать меры по распознаванию, анализу и контролю влияния своей деятельности (производства, продуктов, сервиса и т. п.) на окружающую среду.

Принимаемые меры по распознаванию серьезного влияния на окружающую среду должны учитывать следующие факторы:

- использование сырья и природных ресурсов
- выбросы в атмосферу
- утечка жидкостей
- утилизация и повторное использование
- загрязнение почвы

Для сведения к минимуму воздействий на окружающую среду изготовитель ниже представляет ряд признаков, которые должен учитывать каждый, кто (не важно, по какой причине) связан с прибором в течение его срока службы.

- Весь упаковочный материал должен быть утилизирован согласно предписаниям законов страны, в которой выполняется утилизация (предпочтительно вторичное использование отходов).
- Все компоненты продукта должны быть утилизированы согласно предписаниям законов страны, в которой выполняется утилизация (предпочтительно вторичное использование отходов).
- Для правильной утилизации прибор должен быть передан в уполномоченный центр по вторичной переработке, чтобы гарантировать, что все пригодные для повторного использования компоненты будут повторно использованы, а остальные материалы будут должным образом утилизированы.
- Во время монтажа убедитесь в том, что помещение достаточно вентилируется, чтобы предотвратить образование затхлого воздуха, который может быть вреден для здоровья пользователей.
- Во время эксплуатации и технического обслуживания следите за тем, чтобы все вредные отходы (масло, консистентная смазка и т. п.) утилизировались должным образом.
- Применяйте меры по снижению уровня шума.

Дальнейшая информация по правильному демонтажу и выводу наших продуктов из эксплуатации приведена в инструкциях по утилизации на сайте [dometic.com](http://dometic.com).

- По возможности, выкидывайте упаковочный материал в мусор, подлежащий вторичной переработке.
- При эксплуатации, а также при ремонте и техническом обслуживании не допускайте повреждения и протечек хладагента. Он действует как парниковый газ и не должен попадать в атмосферу.



Если Вы окончательно выводите продукт из эксплуатации, то получите информацию в ближайшем центре по вторичной переработке или в торговой сети о соответствующих предписаниях по утилизации.

- Утилизируйте продукт только согласно действующим предписаниям по утилизации и повторному использованию в уполномоченном центре по переработке отходов.



### **Защищайте окружающую среду!**

Аккумуляторы и батареи запрещается выбрасывать в бытовой мусор. Неисправные аккумуляторы и разряженные батареи сдавайте в торговую организацию или в специальные сборные пункты.

## 14 Технические характеристики

	<b>FreshWell 3000</b>
Мощность охлаждения согласно ISO 5151:	2700 Вт
Теплопроизводительность:	3000 Вт (2500 Вт + 500 Вт дополнительный нагревательный элемент)
Входное номинальное напряжение:	220 – 240 В~, 50/60 Гц
Потребляемый ток:	Охлаждение (50/60 Гц): 5,1/6,2 А Нагрев (50/60 Гц): 4,6/4,8 А
Требуемый предохранитель:	5 А
Диапазон рабочих температур:	от 0 °С до +52 °С
Акустическая эмиссия:	< 70 дБ
Хладагент:	R-410A
Количество хладагента:	0,6 кг
Эквивалент CO <sub>2</sub> :	1,2528 t
Потенциал глобального потепления (GWP):	2088
Дополнительный нагревательный элемент:	500 Вт
Вентилятор:	3 режима работы 1 автоматический режим
Класс защиты:	IP X5
Макс. объем помещения автомобиля (с изолированными стенами):	30 м <sup>3</sup>
Размеры Д x Ш x В:	рис. <b>6</b> , стр. 4
Вес:	ок. 21 кг
Испытания/сертификат:	

Содержит фторированные парниковые газы

Герметически закрытая конструкция



## Instrukcja oryginalna

**Przed uruchomieniem urządzenia należy uważnie przeczytać niniejszą instrukcję. Instrukcję należy zachować. W razie przekazywania urządzenia należy ją udostępnić kolejnemu nabywcy.**



Instrukcję montażu znajdą Państwo na stronie internetowej: „[dometic.com/manuals](http://dometic.com/manuals)”.

**Wskazówki zawarte w niniejszej instrukcji montażu są przeznaczone dla fachowców w warsztatach, którzy znają odpowiednie wytyczne oraz podlegające zastosowaniu środki ochronne.**

## Spis treści

<b>1</b>	<b>Objaśnienie symboli</b> .....	298
<b>2</b>	<b>Wskazówki bezpieczeństwa</b> .....	298
2.1	Podstawowe zasady bezpieczeństwa .....	299
2.2	Bezpieczeństwo podczas eksploatacji urządzenia .....	300
<b>3</b>	<b>Odbiorcy instrukcji</b> .....	300
<b>4</b>	<b>Zakres dostawy</b> .....	301
<b>5</b>	<b>Użytkowanie zgodne z przeznaczeniem</b> .....	301
<b>6</b>	<b>Opis techniczny</b> .....	301
6.1	Części .....	302
6.2	Odbiornik .....	303
6.3	Pilot .....	304
6.4	Tryby klimatyzacji .....	305
6.5	Funkcje dodatkowe .....	306
<b>7</b>	<b>Przed pierwszym użyciem</b> .....	307
<b>8</b>	<b>Obsługa klimatyzatora podławkowego</b> .....	308
8.1	Podstawowe wskazówki dotyczące obsługi .....	308
8.2	Korzystanie z pilota .....	308
8.3	Uwagi dotyczące optymalizacji działania .....	309
8.4	Włączanie i wyłączanie klimatyzatora podławkowego .....	309
8.5	Wybór trybu klimatyzacji .....	310
8.6	Ręczny wybór poziomu nawiewu .....	310
8.7	Ustawianie temperatury .....	311
8.8	Programowanie timera .....	311

8.9	Aktywacja funkcji Sleep (Sen) .....	313
8.10	Wymiana baterii w pilocie .....	313
8.11	Ustawianie godziny .....	314
<b>9</b>	<b>Czyszczenie klimatyzatora podławkowego</b> .....	314
<b>10</b>	<b>Konserwacja klimatyzatora podławkowego</b> .....	315
<b>11</b>	<b>Usuwanie usterek</b> .....	316
<b>12</b>	<b>Gwarancja</b> .....	318
<b>13</b>	<b>Utylizacja</b> .....	318
<b>14</b>	<b>Dane techniczne</b> .....	320

## 1 Objąśnienie symboli



### **OSTRZEŻENIE!**

**Wskazówka dot. bezpieczeństwa:** Nieprzestrzeganie może prowadzić do śmierci lub ciężkich obrażeń ciała.



### **OSTROŻNIE!**

**Wskazówka dot. bezpieczeństwa:** Nieprzestrzeganie może prowadzić do obrażeń ciała.



### **UWAGA!**

Nieprzestrzeganie może prowadzić do powstania szkód materialnych i zakłóceń w działaniu produktu.



### **WSKAZÓWKA**

Informacje uzupełniające dot. obsługi produktu.

## 2 Wskazówki bezpieczeństwa

Producent nie odpowiada za szkody spowodowane:

- uszkodzeniami produktu wywołanymi czynnikami mechanicznymi i niewłaściwym napięciem zasilania
- zmianami dokonanymi w produkcie bez wyraźnej zgody producenta
- użytkowaniem w celach innych niż opisane w niniejszej instrukcji

Nie ponosi on odpowiedzialności w szczególności za szkody pośrednie, które mogą powstać w wyniku awarii klimatyzatora podławkowego.

Należy przestrzegać podstawowych zasad bezpieczeństwa obowiązujących przy używaniu urządzeń elektrycznych w celu ochrony przed:

- porażeniem prądem
- pożarem
- obrażeniami ciała

## 2.1 Podstawowe zasady bezpieczeństwa



### OSTRZEŻENIE!

- **Urządzenia elektryczne nie są zabawkami dla dzieci!**

Dzieci nie są w stanie ocenić zagrożeń, które mogą one powodować. Nie pozwól dzieciom na korzystanie z urządzeń elektrycznych bez nadzoru.

- Dzieci od 8. roku życia i osoby o ograniczonych możliwościach fizycznych, sensorycznych lub intelektualnych oraz osoby niedysponujące stosowną wiedzą i doświadczeniem mogą użytkować to urządzenie jedynie pod nadzorem innej osoby bądź uzyskania od niej informacji dotyczących bezpiecznego użytkowania i wynikających z tego zagrożeń.
- Nie mogą one również czyścić i konserwować go bez nadzoru.
- Dzieci nie mogą bawić się urządzeniem.
- Należy dopilnować, aby dzieci nie bawiły się urządzeniem.
- Urządzenie należy stosować i przechowywać poza zasięgiem dzieci poniżej 8. roku życia.
- Używać urządzenia tylko zgodnie z jego przeznaczeniem.
- Nie dokonywać żadnych modyfikacji ani przebrojeń urządzenia!
- Montażu i napraw klimatyzatora podławkowego mogą dokonywać tylko specjaliści, którzy zapoznali się ze związanymi z tym zagrożeniami oraz stosownymi przepisami. Niefachowe naprawy mogą spowodować poważne niebezpieczeństwo. W celu przeprowadzenia naprawy należy zwrócić się do punktu serwisowego działającego w danym kraju (adresy na odwrocie).
- Nie należy umieszczać klimatyzatora podławkowego w pobliżu łatwopalnych płynów i gazów.

- Należy uważać, aby nie składować ani nie montować łatwopalnych przedmiotów w pobliżu wylotu powietrza. Odstęp musi wynosić co najmniej 50 cm.
- Nie wolno sięgać do wylotów wentylacyjnych i nie wkładać żadnych przedmiotów do urządzenia.
- W przypadku pożaru **nie** zdejmować górnej pokrywy klimatyzatora podławkowego, ale użyć atestowanych środków gaśniczych. Do gaszenia nie należy używać wody.
- Gdy przewód przyłączeniowy ulegnie uszkodzeniu, musi zostać wymieniony przez producenta, jego serwis lub podobnie wykwalifikowaną osobę, aby uniknąć zagrożenia.

**UWAGA!**

- W razie usterek w obiegu chłodniczym klimatyzatora podławkowego urządzenie musi zostać sprawdzone i naprawione przez specjalistyczną firmę. Czynnika chłodniczego nie można w żadnym razie wypuszczać do atmosfery.
- Nie odstawiać na urządzenie żadnych ciężkich przedmiotów ani nie wywierać na niego nacisku.

## 2.2 Bezpieczeństwo podczas eksploatacji urządzenia

**OSTRZEŻENIE!**

- Zawsze należy odłączyć zasilanie prądem podczas wykonywania czynności na urządzeniu.

**UWAGA!**

- Klimatyzator podławkowy nie jest przeznaczony do stosowania w maszynach rolniczych ani budowlanych.
- Nie należy używać urządzenia z uszkodzoną obudową i przewodami.

## 3 Odbiorcy instrukcji

Niniejsza instrukcja obsługi przeznaczona jest dla użytkowników klimatyzatora podławkowego.

## 4 Zakres dostawy

- Klimatyzator podławkowy Dometic FreshWell
- Instrukcja obsługi

## 5 Użytkowanie zgodne z przeznaczeniem

Klimatyzator podławkowy Dometic FreshWell 3000 jest przeznaczony wyłącznie do stosowania w pojazdach kempingowych, karawanach i innych pojazdach z pomieszczeniami mieszkalnymi. **Nie** nadaje się do stosowania w domach lub mieszkaniach.

Klimatyzator podławkowy **nie** jest przeznaczony do instalowania w maszynach budowlanych, rolniczych ani podobnych urządzeniach roboczych. Przy zbyt silnych wibracjach nie gwarantuje się prawidłowego działania urządzenia.

Działanie klimatyzatora FreshWell 3000 jest gwarantowane w temperaturach od 0 °C do 52 °C.

## 6 Opis techniczny

Klimatyzator podławkowy doprowadza do wnętrza pojazdu zimne, osuszone powietrze bez pyłu i zabrudzeń.

Klimatyzatorem podławkowym steruje się za pomocą pilota.



### WSKAZÓWKA

Klimatyzator podławkowy może obniżyć temperaturę we wnętrzu pojazdu do określonej wartości. Osiągana temperatura chłodzenia zależy od typu pojazdu, temperatury otoczenia i wydajności chłodniczej klimatyzatora podławkowego.

Jeśli temperatura zewnętrzna spada poniżej 16 °C, klimatyzator podławkowy przestaje chłodzić. W takim przypadku należy używać tylko trybu „Recykulacja” (RS).

## 6.1 Części

Obieg chłodniczy klimatyzatora podławkowego składa się z następujących głównych części (rys. **1**, strona 2):

- **Kompresor (1)**

Kompresor zasysa czynnik chłodniczy i kompresuje go. W ten sposób podnosi się ciśnienie i temperatura czynnika chłodniczego.

- **Kondensator (2)**

Wbudowany skraplacz działa jak chłodnica lub wymiennik ciepła. Przepływające powietrze odbiera ciepło, gorący gaz chłodzący oziębia się i przechodzi w stan ciekły.

- **Parownik (3)**

Parowniki ochładzają przepływające powietrze i osuszają je. Czynnik chłodniczy odbiera ciepło i paruje.

- **Dmuchawa (4)**

Ochłodzone lub podgrzane powietrze jest dostarczane do wnętrza pojazdu przez dmuchawę i jednostkę nawiewną.

- **Zawór 4-drogowy (5)**

Zawór 4-drogowy zawraca obieg chłodzenia. W ten sposób wewnętrzny grzejnik parownika staje się sprężarką i ogrzewa przepływające powietrze.

- **Rezystor grzejny (6)**

Rezystor grzejny wzmacnia skuteczność ogrzewania przy niskich temperaturach zewnętrznych.

- **Wlot powietrza (7), wylot powietrza (8) zewnętrznego wymiennika ciepła**

Powietrze jest zasysane do urządzenia przez wlot powietrza i jest z niego wydmuchiwane przez wylot powietrza.

- **Wlot powietrza (9), wylot powietrza (10) wewnętrznego wymiennika ciepła**

Powietrze jest zasysane do urządzenia przez wlot powietrza i jest z niego wydmuchiwane przez wylot powietrza. Wewnętrzny wymiennik ciepła chłodzi lub nagrzewa powietrze – w zależności od aktywnego trybu.

## 6.2 Odbiornik

Odbiornik (rys. **2**, strona 2) zawiera następujące elementy obsługi i sygnalizacji:

Nr	Objaśnienie
1	Wyświetlacz cyfrowy Wskazuje temperaturę pomieszczenia.
2	Czerwona/zielona dioda LED <b>Światło ciągle, czerwone:</b> Tryb stand by jest aktywny <b>Światło ciągle, zielone:</b> aktywny jest dowolny inny tryb <b>Miga, czerwone/zielone:</b> klimatyzator podławkowy jest włączony, ale brakuje zasilania napięciem
3	Niebieska dioda LED <b>Światło ciągle:</b> tryb chłodzenia jest aktywny <b>Miga:</b> aktywny jest tryb osuszania powietrza <b>Wył.:</b> aktywny jest inny tryb
4	Pomarańczowa dioda LED <b>Światło ciągle:</b> aktywny jest tryb ogrzewania <b>Miga:</b> tryb ogrzewania jest aktywny, ale klimatyzator podławkowy nie wytwarza jeszcze ciepłego powietrza, ponieważ aktywna jest funkcja odmrażania lub funkcja zapobiegania wydmuchiwananiu zimnego powietrza. Funkcja odmrażania zapobiega powstawaniu lodu na zewnętrznym wymienniku ciepła przy aktywnym trybie chłodzenia. Funkcja zapobiegania wydmuchiwananiu zimnego powietrza do wnętrza pojazdu przy aktywnym trybie chłodzenia. <b>Wył.:</b> aktywny jest inny dowolny tryb
5	Żółta dioda LED <b>Światło ciągle:</b> funkcja timera jest włączona <b>Wył.:</b> funkcja timera jest wyłączona







W przypadku błędu na wyświetlaczu pojawia się kod błędu w celu jego identyfikacji:

Kod	Objaśnienie
E1	Błąd sond temperatury pomieszczenia
E2	Błąd sond temperatury akumulatora wewnętrznego
E3	Błąd sond temperatury akumulatora zewnętrznego
E4	Błąd komunikacji z kartą sterownika (usterka karty sterownika)





## 6.3 Pilot

Wszystkie ustawienia (np. ustawienie temperatury, programowanie timera) są przenoszone za pomocą pilota do klimatyzatora umieszczonego w środku.

Na pilocie znajdują się następujące elementy obsługi i sygnalizacji (rys. **3**, strona 3):



Nr	Objaśnienie
1	<p><b>Wyświetlacz cyfrowy:</b> pokazuje następujące informacje:</p> <ul style="list-style-type: none"> <li>• Godzina</li> <li>• Wymagana temperatura (wartość zadana) w °C lub °F</li> <li>• Rzeczywista temperatura pomieszczenia</li> <li>• Tryb klimatyzacji</li> <li>• Poziom nawiewu</li> <li>• Symbole aktywnych funkcji dodatkowych</li> <li>• Status baterii</li> </ul>
2	<p>Przycisk : Włączanie klimatyzatora i pilota lub przełączanie na tryb oczekiwania (stand by)</p>
3	<p>Przycisk : Wybór poziomu nawiewu</p>
4	<p>Przycisk <b>MODE</b>: Wybór trybu klimatyzacji</p>
5	<p>Przycisk : Aktywacja funkcji Sleep. Włączenie funkcji Sleep powoduje automatyczną zmianę zadanej temperatury w celu zapewnienia przyjemnej temperatury do spania.</p>
6	<p>Przycisk : Jednokrotne naciśnięcie: Wyświetla się aktualna temperatura we wnętrzu pojazdu (wyświetlany jest symbol ). Ponowne naciśnięcie: Wyświetla ustawioną temperaturę.</p>
7	<p>Przycisk : Bez funkcji</p>
8	<p>Przycisk <b>°C/°F</b>: Przełączanie jednostek temperatury pomiędzy stopniami Celsjusza (°C) i Fahrenheita (°F)</p>





Nr	Objaśnienie
9	Przycisk  : Programowanie timera i ustawianie godziny
10	Przycisk <b>SET</b> : Potwierdzanie i zapisywanie danych
11	Przycisk  : Bez funkcji
12	Przycisk <b>+</b> : Zwiększanie wartości
13	Przycisk <b>-</b> : Zmniejszanie wartości
14	Symbol  (baterie wyczerpane) Wyświetla się, kiedy baterie pilota są wyczerpane. W takim przypadku należy wymienić baterie, patrz rozdz. „Wymiana baterii w pilocie” na stronie 313.
15	Symbol  (wysyłanie wartości) Wyświetla się krótko podczas wysyłania wartości z pilota do klimatyzatora.

## 6.4 Tryby klimatyzacji

Klimatyzator podławkowy ma następujące tryby klimatyzacji:





Tryb klimatyzacji	Komunikat na wyświetlaczu	Objaśnienie
Automatyczny	<b>A</b>	W tym trybie klimatyzator automatycznie ustawia zadaną temperaturę i reguluje kompresor, pompę ciepła oraz prędkość wentylatora poprzez porównanie zadanej temperatury z temperaturą wewnętrzną, a następnie ustawia odpowiedni tryb klimatyzacji (patrz poniższa tabela).  W tym trybie przyciski  , <b>+</b> i <b>-</b> są nieaktywne.
Chłodzenie		Użytkownik określa temperaturę i moc dmuchawy, klimatyzator chłodzi wnętrze pojazdu do tej temperatury.
Ogrzewanie		Użytkownik określa temperaturę i moc dmuchawy, klimatyzator nagrzewa wnętrze pojazdu do tej temperatury.

Tryb klimatyzacji	Komunikat na wyświetlaczu	Objaśnienie
Recyrkulacja		Użytkownik określa poziom wentylacji, klimatyzator wdmuchuje powietrze do wnętrza pojazdu.
Osuszanie powietrza		Użytkownik określa temperaturę, klimatyzator chłodzi wnętrze pojazdu do tej temperatury, steruje wymaganą mocą dmuchawy i osusza powietrze wewnątrz pojazdu (tryb recyrkulacji).  W tym trybie przycisk  jest nieaktywny.

Aktualna temperatura wewnętrzna $\vartheta$	$\vartheta \leq 20\text{ }^{\circ}\text{C}$	$20\text{ }^{\circ}\text{C} < \vartheta < 25\text{ }^{\circ}\text{C}$	$\vartheta \geq 25\text{ }^{\circ}\text{C}$
Zadana temperatura:	20 °C	22 °C	25 °C
Tryb klimatyzacji:	Ogrzewanie lub recyrkulacja	Osuszanie powietrza lub recyrkulacja	Chłodzenie

## 6.5 Funkcje dodatkowe

Klimatyzator podławkowy ma następujące funkcje dodatkowe:

Funkcja dodatkowa	Komunikat na wyświetlaczu	Objaśnienie
Timer		Klimatyzator włącza się o godzinie ustawionej przez użytkownika.
		Klimatyzator wyłącza się o godzinie ustawionej przez użytkownika.
		Klimatyzator włącza się i wyłącza o ustawionych godzinach.
Sleep (Sen)		Ustawiona temperatura zmienia się po godzinie o 1 °C, a po dwóch godzinach o 2 °C w celu zapewnienia przyjemnej temperatury do snania.

## 7 Przed pierwszym użyciem

### Kontrole przed uruchomieniem

Przed włączeniem klimatyzatora podławkowego należy uwzględnić następujące zalecenia i uwagi:

- ▶ Sprawdzić, czy napięcie zasilania i częstotliwość napięcia odpowiadają danym technicznym, patrz strona 320.
- ▶ Upewnić się, czy otwór wlotu powietrza i dysze powietrzne nie są zatkane. Wszystkie kratki wentylacyjne muszą być zawsze otwarte, aby zapewniona była optymalna wydajność klimatyzatora podławkowego.





#### **OSTROŻNIE! Ryzyko obrażeń!**

Nie należy wkładać palców ani żadnych przedmiotów w dysze powietrzne lub kratkę wlotową.

### Ustawianie godziny

- ▶ Ustawić aktualną godzinę, patrz rozdz. „Ustawianie godziny” na stronie 314.

### Ustawianie pilota

- ▶ Włożyć baterie (patrz rozdz. „Wymiana baterii w pilocie” na stronie 313).
- ✓ Na wyświetlaczu przez 5 sekund widoczne są wszystkie symbole.
- ▶ W ciągu tych 5 sekund nacisnąć jednocześnie przycisk  i przycisk .
- ✓ Na wyświetlaczu pojawi się standardowy numer modelu.
- ▶ W ciągu 3 sekund nacisnąć jednocześnie przycisk **+** i przycisk **-**, aby wybrać numer modelu:
  - FreshWell 3000: 02
  - FreshJet: 07
  - FreshLight: 11
- ✓ Na wyświetlaczu przez 5 sekund widoczne są wszystkie symbole.
- ✓ Pilot jest gotowy do pracy.

## 8 Obsługa klimatyzatora podławkowego

### 8.1 Podstawowe wskazówki dotyczące obsługi

Klimatyzator podławkowy ma trzy tryby pracy:

Tryb pracy	Cechy
Oczekiwanie	Klimatyzator podławkowy jest gotowy do pracy i można go włączyć za pomocą pilota.
Włączony	Klimatyzator podławkowy chłodzi wnętrze pojazdu.

**Odbiornik** włącza się wówczas, gdy odbierze impuls od pilota. Na wyświetlaczu widoczne jest (migające) ustawienie temperatury, po 10 sekundach pojawia się temperatura pomieszczenia i wyświetlacz się wyłącza.

Za pomocą **pilota** można:

- włączyć klimatyzator podławkowy z trybu oczekiwania i przełączyć go ponownie na tryb oczekiwania,
- dokonać ustawień,
- wybrać funkcje dodatkowe.

### 8.2 Korzystanie z pilota

Pilot podczas obsługi **musi być** skierowany na odbiornik IR (rys. **2** 4, strona 2) na panelu obsługi.

Po naciśnięciu przycisku wartość zostanie wysłana bezpośrednio do klimatyzatora. Klimatyzator potwierdza odbiór danych, wydając wysoki dźwięk.

#### **Przełączanie tylko pilota na tryb oczekiwania lub włączanie pilota**

W trybie oczekiwania wyświetlacz pilota pokazuje tylko godzinę.

Jeśli pilot nie jest skierowany na odbiornik IR (rys. **2** 4, strona 2) na panelu obsługi, można przełączyć samego pilota niezależnie od klimatyzatora na tryb oczekiwania lub włączyć go:

- Naciśnąć przycisk ①.

### 8.3 Uwagi dotyczące optymalizacji działania

Stosowanie się do poniższych uwag umożliwi optymalizację działania klimatyzatora podławkowego:

- Poprawić izolację cieplną pojazdu poprzez uszczelnienie szczelin i powieszenie na oknach rolet lub zasłon odbijających promienie słoneczne.
- Jeśli samochód był narażony przez dłuższy czas na promieniowanie słoneczne: Należy włączyć klimatyzator podławkowy dopiero po otwarciu okien, ustawiając na pewien czas tryb „Recyrkulacja” (☸) przed włączeniem trybu „Chłodzenie” (❄).
- Przy włączonym trybie „Chłodzenie” (❄) należy unikać niepotrzebnego otwierania drzwi i okien.
- Wybrać odpowiednią temperaturę i poziom nawiewu.
- Skierować odpowiednio dysze powietrzne.
- Należy pamiętać, aby nie zakrywać dysz powietrznych i kratek wlotowych chusteczkami, papierem ani innymi przedmiotami.
- Należy regularnie czyścić filtr powietrza.

### 8.4 Włączanie i wyłączanie klimatyzatora podławkowego



#### WSKAZÓWKA

- Po włączeniu klimatyzator rozpoczyna pracę zgodnie z ostatnio ustawionymi wartościami.
- Pilot umożliwia włączenie klimatyzatora podławkowego z trybu oczekiwania i ponowne przełączenie na tryb oczekiwania. W tym celu należy nacisnąć przycisk (I).
- Klimatyzator podławkowy można obsługiwać za pomocą pilota lub przez magistralę LIN. W przypadku korzystania z magistrali LIN nie jest wymagany pilot.
- Nie używać klimatyzatora podławkowego, gdy pojazd znajduje się w nachyleniu powyżej 10°.

Po włączeniu klimatyzatora podławkowego urządzenie odczeka kilka minut, zanim zostanie włączony kompresor.

## 8.5 Wybór trybu klimatyzacji



### WSKAZÓWKA

Klimatyzator podławkowy musi być **włączony**.

- Należy wybrać odpowiedni tryb klimatyzacji za pomocą przycisku **MODE**, zob. rozdz. „Tryby klimatyzacji” na stronie 305.
- ✓ Klimatyzator podławkowy potwierdza odbiór wartości, wydając wysoki dźwięk.
- ✓ Klimatyzator podławkowy przełącza się na wybrany tryb klimatyzacji.

## 8.6 Ręczny wybór poziomu nawiewu







### WSKAZÓWKA

Klimatyzator podławkowy musi być **włączony**.

Dmuchawa steruje natężeniem dopływu powietrza.

W trybie „Chłodzenie” (❄️) i „Recykulacja” (♻️) można ręcznie ustawić poziom nawiewu. W pozostałych trybach klimatyzacji klimatyzator podławkowy steruje automatycznie poziomem nawiewu.

Komunikat na wyświetlaczu	Objaśnienie
	Niski poziom nawiewu
	Sredni poziom nawiewu
	Wysoki poziom nawiewu
	<b>Niedostępne</b> w trybie klimatyzacji „Chłodzenie” (❄️)
	Tryb automatyczny, dostępny tylko w trybie „Chłodzenie” (❄️), „Ogrzewanie” (☀️) i „Osuszanie” (💧).

- Należy wybrać odpowiedni poziom nawiewu za pomocą przycisku (♻️).
- ✓ Klimatyzator podławkowy potwierdza odbiór danych, wydając wysoki dźwięk.
- ✓ Poziom nawiewu został ponownie ustawiony.

## 8.7 Ustawianie temperatury



### WSKAZÓWKA

Klimatyzator podławkowy musi być **włączony**.

### Tryb „Chłodzenie”

W trybie klimatyzacji „Chłodzenie” (❄️) oraz „Osuszanie” (💧) za pomocą pilota można ustawić temperaturę pomiędzy 16 °C i 31 °C.

- Wybrać odpowiednią temperaturę za pomocą przycisku + lub –.
- ✓ Klimatyzator podławkowy potwierdza odbiór danych, wydając wysoki dźwięk.
- ✓ Temperatura została ustawiona w klimatyzatorze podławkowym.

### Tryb klimatyzacji „Ogrzewanie”

W trybie klimatyzacji „Ogrzewanie” (☀️) za pomocą pilota można ustawić temperaturę pomiędzy 16 °C i 31 °C.

- Wybrać odpowiednią temperaturę za pomocą przycisku + lub –.
- ✓ Klimatyzator podławkowy potwierdza odbiór danych, wydając wysoki dźwięk.
- ✓ Temperatura została ustawiona w klimatyzatorze podławkowym.

## 8.8 Programowanie timera

Za pomocą funkcji timera można ustawić wymagany czas działania klimatyzacji. Można podać tylko czas włączenia, tylko czas wyłączenia albo obie wartości.



### WSKAZÓWKA

Jeśli podczas programowania timera przez 15 sekund nie zostanie naciśnięty żaden przycisk na pilocie, wówczas pilot wraca do trybu wyjściowego.

- Przed programowaniem timera należy wybrać tryb klimatyzacji i wszystkie wymagane wartości (np. temperaturę).

### Ustawianie czasu włączenia



### WSKAZÓWKA

Klimatyzator podławkowy musi być **wyłączony**.

- Naciśnąć przycisk ⏸️ jednokrotnie.

- ✓ Na wyświetlaczu pilota miga symbol **ON** (8:00).
- Ustawić za pomocą przycisków **+** lub **-** godzinę, o której klimatyzator podławkowy ma się włączyć.
- Nacisnąć przycisk **SET**, aby przesłać wartość do klimatyzatora podławkowego.
- ✓ Czas włączenia jest ustawiony w klimatyzatorze podławkowym.  
O ustawionej godzinie klimatyzator podławkowy uruchamia się w wybranym trybie klimatyzacji.
- Przełączyć klimatyzator podławkowy na tryb oczekiwania.

### Ustawienie czasu wyłączenia





#### WSKAZÓWKA

Klimatyzator podławkowy musi być **włączony**.

- Nacisnąć przycisk  dwukrotnie.
- ✓ Na wyświetlaczu pilota miga symbol **OFF** (20:00).
- Ustawić za pomocą przycisków **+** lub **-** godzinę, o której klimatyzator podławkowy ma się wyłączyć.
- Nacisnąć przycisk **SET**, aby przesłać wartość do klimatyzatora podławkowego.
- ✓ Czas wyłączenia jest ustawiony w klimatyzatorze podławkowym.  
Klimatyzator podławkowy pracuje do ustawionej godziny w wybranym trybie klimatyzacji.

### Ustawianie godziny włączenia i wyłączenia

- Nacisnąć przycisk  trzykrotnie.
- ✓ Na wyświetlaczu pilota miga symbol **ON** (8:00).  
Symbol **OFF** (20:00) jest widoczny.
- Ustawić za pomocą przycisków **+** lub **-** godzinę, o której klimatyzator podławkowy ma się włączyć.
- Ponownie nacisnąć przycisk .
- ✓ Na wyświetlaczu pilota miga symbol **OFF** (20:00).
- Ustawić za pomocą przycisków **+** lub **-** godzinę, o której klimatyzator podławkowy ma się wyłączyć.
- Nacisnąć przycisk **SET**, aby przesłać wartość do klimatyzatora podławkowego.



- ✓ Godzina włączenia i wyłączenia zostaną ustawione w klimatyzatorze podławkowym.  
O ustawionej godzinie klimatyzator podławkowy włącza się i działa w wybranym trybie klimatyzacji do nadejścia drugiej ustawionej godziny.
- Przełączyć klimatyzator podławkowy na tryb oczekiwania.

### Anulowanie ustawienia timera

Aby anulować ustawienia timera, należy wykonać następujące kroki:

- Nacisnąć przycisk  czterokrotnie.
- ✓ Symbol timera gaśnie.
- ✓ Ustawienie zostało anulowane.



## 8.9 Aktywacja funkcji Sleep (Sen)



### WSKAZÓWKA

Funkcja Sleep jest wyłączona w trybie recyrkulacji ()

Przy włączonej funkcji Sleep ustawiona temperatura zmienia się po godzinie o 1 °C, a po dwóch godzinach o 2 °C w celu zapewnienia przyjemnej temperatury do spania.

- Należy ustawić odpowiednią temperaturę (zob. rozdz. „Ustawianie temperatury” na stronie 311).
- Nacisnąć przycisk .
- ✓ Na wyświetlaczu pojawia się symbol .  
Funkcja Sleep (Sen) jest aktywna.
- W celu wyłączenia funkcji Sleep nacisnąć ponownie przycisk .



### WSKAZÓWKA

Funkcja Sleep zostaje wyłączona po naciśnięciu przycisku **MODE**.

## 8.10 Wymiana baterii w pilocie

Baterie należy wymienić, kiedy na wyświetlaczu pojawi się symbol .

Schówek na baterie znajduje się na spodzie pilota.

- Należy nacisnąć lekko pokrywą schowka na baterie i przesunąć ją zgodnie za strzałką.

- Należy włożyć nowe baterie (2x typ AAA) do pilota jak pokazano w schowku.
- Następnie zamknąć pokrywę przegrody na baterie.



### Chroń środowisko naturalne!

Akumulatory i baterie nie zaliczają się do odpadów domowych. Uszkodzone akumulatory lub zużyte baterie należy przekazać do punktu sprzedaży lub punktu przyjmującego surowce wtórne.

## 8.11 Ustawianie godziny

Aby zaprogramować timer, na pilocie musi być ustawiony aktualny czas. Na wyświetlaczu pilota wyświetlana jest godzina.

W celu ustawienia godziny należy wykonać następujące czynności:



### WSKAZÓWKA

Jeśli podczas ustawiania godziny przez 10 sekund nie zostanie naciśnięty żaden przycisk na pilocie, wówczas pilot wraca do trybu wyjściowego.

- Naciskać przycisk  tak długo, aż wyświetli się tryb ustawiania godziny.
- ✓ Godzina pulsuje na wyświetlaczu pilota.
- Należy ustawić aktualną godzinę za pomocą przycisku **+** lub **-**. Wcisnąć przycisk **+** lub **-** na dłużej niż 2 s, aby szybciej ustawiać czas.
- Należy przycisnąć przycisk **SET**, aby potwierdzić godzinę.

## 9 Czyszczenie klimatyzatora podławkowego



### UWAGA! Niebezpieczeństwo uszkodzenia!

- Klimatyzatora podławkowego nie czyścić myjką wysokociśnieniową. Wciekająca woda może uszkodzić klimatyzator.
- Zabronione jest używanie do czyszczenia ostrych i twardych przedmiotów ani środków czyszczących, ponieważ mogą one uszkodzić klimatyzator.
- Do czyszczenia klimatyzatora podławkowego należy stosować jedynie wodę z łagodnym środkiem czyszczącym. W żadnym wypadku nie należy stosować benzyny, oleju napędowego ani rozpuszczalników.

- Obudowę klimatyzatora podławkowego i jednostkę nawiewną należy czyścić od czasu do czasu wilgotną ściereczką.
- Należy usuwać regularnie liście i inne zabrudzenia z otworów wentylacyjnych (rys. **4** 1, strona 3) klimatyzatora. Należy przy tym uważać, aby nie uszkodzić płytek klimatyzatora.
- Od czasu do czasu należy czyścić pilota lekko wilgotną ściereczką. Wyświetlacz zaleca się czyścić chusteczką do okularów.

## 10 Konserwacja klimatyzatora podławkowego



### OSTRZEŻENIE!

Prace konserwacyjne inne niż opisane w instrukcji mogą wykonywać tylko specjaliści, którzy zapoznali się z zagrożeniami związanymi z czynnikami chłodniczymi oraz stosownymi przepisami. Niefachowe naprawy mogą spowodować poważne niebezpieczeństwo.

Interwał	Kontrola/Konserwacja
Regularnie	<p>Sprawdzić odpływy kondensatu:</p> <ul style="list-style-type: none"> <li>➤ Sprawdzić, czy odpływy kondensatu (rys. <b>4</b> 2, strona 3) po bokach klimatyzatora podławkowego są odkryte i czy woda może swobodnie odpływać.</li> </ul>
Regularnie	<p>Oczyścić filtr jednostki wywiewnej (rys. <b>5</b>, strona 4):</p> <ul style="list-style-type: none"> <li>➤ Wyciągnąć filtr (<b>1</b>) z uchwytu.</li> <li>➤ Oczyszczyć filtr (<b>1</b>) za pomocą roztworu środka myjącego i osuszyć go.</li> <li>➤ Ponownie założyć suchy filtr (<b>1</b>).</li> </ul>
Raz w roku	<p>Należy zlecać konserwację wymiennika ciepła:</p> <ul style="list-style-type: none"> <li>➤ Konserwację wymiennika ciepła klimatyzatora podławkowego należy zlecać specjalistycznemu warsztatowi.</li> </ul>

Interwał	Kontrola/Konserwacja
Raz w roku	<p>Należy dokonać wymiany filtra z aktywnym węglem (rys. <b>5</b>, strona 4) (opcjonalnie):</p> <ul style="list-style-type: none"> <li>➤ Wyciągnąć filtr (<b>1</b>) z uchwytu.</li> <li>➤ Wyjąć filtr z aktywnym węglem (<b>2</b>).</li> <li>➤ Włożyć nowy filtr z aktywnym węglem.</li> </ul> <p>lub</p> <ul style="list-style-type: none"> <li>➤ Oczyszczyć filtr (<b>1</b>) za pomocą roztworu środka myjącego i osuszyć go.</li> <li>➤ Ponownie założyć suchy filtr (<b>1</b>).</li> </ul>

## 11 Usuwanie usterek

Usterka	Przyczyna	Usuwanie
Brak chłodzenia	Klimatyzator podławkowy nie jest ustawiony na chłodzenie.	➤ Ustawić klimatyzator podławkowy na chłodzenie.
	Temperatura otoczenia przekracza 52 °C.	Klimatyzator podławkowy jest przeznaczony do pracy w temperaturze otoczenia tylko do 52 °C.
	Ustawiona temperatura jest wyższa niż temperatura pomieszczenia.	➤ Należy wybrać niższą temperaturę.
	Temperatura otoczenia jest niższa niż 16 °C.	Klimatyzator podławkowy jest przeznaczony do pracy w temperaturze otoczenia tylko od 16 °C.
	Izolacja cieplna jest uszkodzona.	➤ Zwrócić się do autoryzowanego warsztatu.
	Kompresor jest uszkodzony.	
	Niedostateczna ilość czynnika chłodniczego.	
Grzejnik wymiennika ciepła jest zabrudzony.		
Dmuchawa zewnętrzna jest uszkodzona.		

Usterka	Przyczyna	Usuwanie	
Brak mocy grzewczej	Klimatyzator podławkowy nie jest ustawiony na ogrzewanie.	➤ Ustawić klimatyzator podławkowy na ogrzewanie.	
	Temperatura otoczenia wynosi poniżej 0 °C.	Klimatyzator podławkowy jest przeznaczony do pracy w temperaturze otoczenia tylko powyżej 0 °C.	
	Ustawiona temperatura jest niższa niż temperatura pomieszczenia.	➤ Wybrać wyższą temperaturę.	
	Temperatura otoczenia przekracza 31 °C.	Temperatura może być regulowana w zakresie od 16 °C do 31 °C.	
	Izolacja cieplna jest uszkodzona. Kompresor jest uszkodzony.	➤ Zwrócić się do autoryzowanego warsztatu.	
	Niedostateczna ilość czynnika chłodniczego.		
Mały strumień powietrza.	Grzejnik wymiennika ciepła jest zabrudzony.	➤ Zwrócić się do autoryzowanego warsztatu.	
	Dmuchawa zewnętrzna jest uszkodzona.		
	Filtr powietrza jest zatkany.		➤ Oczyszczyć filtr powietrza.
	Dmuchawa wewnętrzna jest uszkodzona.		
Pojawienie się wody w pojeździe.	Grzejnik wymiennika ciepła jest zabrudzony.	➤ Należy oczyścić otwory odpływowe skondensowanej wody.	
	Otwory odpływowe skondensowanej wody są zatkane.		
Klimatyzator podławkowy nie włącza się.	Uszczelki są uszkodzone.	➤ Zwrócić się do autoryzowanego warsztatu.	
	Brak napięcia zasilającego (230 V~).	➤ Należy sprawdzić zasilanie.	
	Napięcie jest zbyt niskie (poniżej 200 V~).	➤ Zwrócić się do autoryzowanego warsztatu.	
	Przetwornik napięcia jest uszkodzony.		
	Izolacja cieplna jest uszkodzona.	➤ Należy sprawdzić zabezpieczenie elektryczne zasilania.	
Zabezpieczenie elektryczne zasilania jest niewystarczające.			

Usterka	Przyczyna	Usuwanie
Działanie klimatyzatora podławkowego zostaje zatrzymane.	Filtr powietrza jest zatkany.	➤ Oczyszczyć filtr powietrza.
	Napięcie jest zbyt niskie (poniżej 200 V~).	➤ Zwrócić się do autoryzowanego warsztatu.
	Przetwornik napięcia jest uszkodzony.	
	Izolacja cieplna jest uszkodzona.	
	Dmuchała kondensatora jest uszkodzona.	
Klimatyzator podławkowy nie wyłącza się.	Grzejnik wymiennika ciepła jest zabrudzony.	
	Dmuchała zewnętrzna jest uszkodzona.	
	Jeden z czujników temperatury jest uszkodzony.	➤ Zwrócić się do autoryzowanego warsztatu.

## 12 Gwarancja

Obowiązuje ustawowy okres gwarancji. Jeśli produkt jest uszkodzony, należy zgłosić się do partnera serwisowego w danym kraju (adresy dostępne na odwrocie instrukcji).

Nasi specjaliści służą chętnie pomocą i omówią z Państwem dalszy przebieg gwarancji.

## 13 Utylizacja

### Przepisy dotyczące ochrony środowiska i prawidłowej utylizacji

Wszystkie organizacje muszą stosować szereg środków w celu rozpoznawania, oceny i kontroli wpływu swojej działalności (produkcja, produkty, usługi, itp.) na środowisko.

Środki mające na celu rozpoznanie istotnych skutków dla środowiska muszą uwzględnić następujące czynniki:

- wykorzystanie surowców i zasobów naturalnych
- emisja do atmosfery
- wycieki cieczy
- utylizacja i recykling

- skażenie gleby

Aby zminimalizować skutki dla środowiska, producent przedstawia szereg wskazówek, których musi przestrzegać każdy, kto ma styczność z urządzeniem (w jakichkolwiek okolicznościach) w okresie jego użytkowania.

- Wszystkie materiały opakowaniowe muszą zostać zutyliczowane (najlepiej zrecyklingowane) zgodnie z przepisami kraju, w którym odbywa się utylizacja.
- Wszystkie części produktu muszą zostać zutyliczowane (najlepiej zrecyklingowane) zgodnie z przepisami kraju, w którym odbywa się utylizacja.
- W celu odpowiedniej utylizacji należy przekazać urządzenie do autoryzowanego centrum recyklingu, aby zagwarantować, że wszystkie części nadające się do recyklingu zostaną ponownie wykorzystane a pozostałe materiały zostaną właściwie usunięte.
- Podczas instalacji należy zadbać o wystarczającą wentylację pomieszczenia, aby zapobiec powstawaniu stęchłego powietrza, które jest szkodliwe dla zdrowia użytkownika.
- Podczas eksploatacji i konserwacji należy zapewnić prawidłową utylizację wszystkich szkodliwych odpadów (olej, smar itp.).
- Dbać o niskie natężenie hałasu.

Dodatkowe informacje dotyczące prawidłowego demontażu naszych produktów znajdują się w instrukcjach dotyczących recyklingu na stronie [dometic.com](http://dometic.com).

- Opakowanie należy wyrzucić do odpowiedniego pojemnika na odpady do recyklingu.
- Podczas eksploatacji, napraw i prac konserwacyjnych należy uważać, aby nie uszkodzić obiegu chłodzenia i nie doprowadzić do wycieku czynnika chłodniczego. Działa on jak gaz cieplarniany i nie powinien dostać się do środowiska.



Jeśli produkt nie będzie już dłużej eksploatowany, należy dowiedzieć się w najbliższym zakładzie recyklingu lub w specjalistycznym sklepie, jakie są obowiązujące przepisy dotyczące utylizacji.

- Produkt należy utylizować wyłącznie zgodnie z obowiązującymi przepisami dotyczącymi recyklingu i utylizacji, w autoryzowanym zakładzie usuwania odpadów.



### **Chroń środowisko naturalne!**

Akumulatory i baterie nie zaliczają się do odpadów domowych. Uszkodzone akumulatory lub zużyte baterie należy przekazać do punktu sprzedaży lub punktu przyjmującego surowce wtórne.

## 14 Dane techniczne

	<b>FreshWell 3000</b>
Moc chłodnicza zgodnie z ISO 5151:	2700 W
Moc grzewcza:	3000 W (2500 W + 500 W dodatkowy element grzewczy)
Napięcie znamionowe wejściowe:	220 – 240 V~, 50/60 Hz
Pobór prądu:	Chłodzenie (50/60 Hz): 5,1/6,2 A Ogrzewanie (50/60 Hz): 4,6/4,8 A
Wymagany bezpiecznik:	5 A
Zakres temperatur roboczych:	0 °C do +52 °C
Emisja hałasu:	< 70 dB
Czynnik chłodniczy:	R-410A
Ilość czynnika chłodniczego:	0,6 kg
Ekwiwalent CO <sub>2</sub> :	1,2528 t
Potencjał tworzenia efektu cieplarnianego (GWP):	2088
Dodatkowy element grzewczy:	500 W
Dmuchawa:	3 poziomy nawiewu 1 tryb automatyczny
Stopień ochrony:	IP X5
Maks. objętość pojazdu (z izolowanymi ścianami):	30 m <sup>3</sup>
Wymiary dł. x szer. x wys.:	rys. <b>6</b> , strona 4
Waga:	ok. 21 kg
Kontrola/certyfikat:	

Zawiera fluorowane gazy cieplarniane

Hermetycznie zamknięte urządzenie



## Pôvodný návod na použitie

**Pred uvedením zariadenia do prevádzky si prosím pozorne prečítajte tento návod a odložte si ho. V prípade odovzdania výrobku ďalšiemu používateľovi mu odovzdajte aj tento návod.**



**Návod na montáž nájdete online na adrese:**

**„dometic.com/manuals“.**

**Pokyny v návode na montáž sú určené pre odborný personál v servisoch, ktorý je oboznámený so smernicami a aplikovanými bezpečnostnými opatreniami.**

## Obsah

<b>1</b>	<b>Vysvetlenie symbolov</b> .....	322
<b>2</b>	<b>Bezpečnostné pokyny</b> .....	322
2.1	Základy bezpečnosti .....	323
2.2	Bezpečnosť pri prevádzke zariadenia .....	324
<b>3</b>	<b>Ciel'ová skupina tohto návodu</b> .....	324
<b>4</b>	<b>Rozsah dodávky</b> .....	325
<b>5</b>	<b>Používanie v súlade s určením</b> .....	325
<b>6</b>	<b>Technický opis</b> .....	325
6.1	Komponenty .....	325
6.2	Prijímač .....	326
6.3	Diaľkové ovládanie .....	327
6.4	Klimatizačné režimy .....	329
6.5	Doplnkové funkcie .....	330
<b>7</b>	<b>Pred prvým použitím</b> .....	330
<b>8</b>	<b>Obsluha klimatizácie do úložného priestoru</b> .....	331
8.1	Základné upozornenia pre obsluhu .....	331
8.2	Používanie diaľkového ovládania .....	332
8.3	Upozornenie pre lepšie využitie .....	332
8.4	Zapnutie a vypnutie klimatizácie do úložného priestoru .....	333
8.5	Voľba klimatizačného režimu .....	333
8.6	Manuálna voľba stupňa ventilácie .....	333
8.7	Nastavenie teploty .....	334
8.8	Naprogramovanie časovača .....	335

8.9	Aktivovanie funkcie Sleep . . . . .	336
8.10	Výmena batérií diaľkového ovládania . . . . .	337
8.11	Nastavenie času . . . . .	337
<b>9</b>	<b>Čistenie klimatizácie do úložného priestoru . . . . .</b>	<b>338</b>
<b>10</b>	<b>Údržba klimatizácie do úložného priestoru . . . . .</b>	<b>339</b>
<b>11</b>	<b>Odstránenie porúch . . . . .</b>	<b>340</b>
<b>12</b>	<b>Záruka . . . . .</b>	<b>342</b>
<b>13</b>	<b>Likvidácia . . . . .</b>	<b>342</b>
<b>14</b>	<b>Technické údaje . . . . .</b>	<b>344</b>

## 1 Vysvetlenie symbolov



### VÝSTRAHA!

**Bezpečnostný pokyn:** Nerešpektovanie môže viesť k smrti alebo k ťažkému zraneniu.



### UPOZORNENIE!

**Bezpečnostný pokyn:** Nerešpektovanie môže viesť k zraneniam.



### POZOR!

Nerešpektovanie môže viesť k materiálnym škodám a môže ovplyvniť funkciu zariadenia.



### POZNÁMKA

Doplňujúce informácie k obsluhu výrobku.

## 2 Bezpečnostné pokyny

Výrobca v nasledujúcich prípadoch nepreberá za škody žiadnu záruku:

- Poškodenia produktu mechanickým pôsobením a nesprávnym pripájacím napätím
- Zmeny produktu bez vyjadreného povolenia výrobcu
- Použitie na iné účely ako sú účely uvedené v návode

Predovšetkým neručí za akékoľvek následné škody, zvlášť nie aj za následné škody, ktoré môžu vzniknúť následkom výpadku klimatizácie do úložného priestoru.

Pri používaní elektrických spotrebičov rešpektujte nasledujúce základné bezpečnostné upozornenia, aby bola zaručená ochrana pred:

- zásahom elektrickým prúdom,
- nebezpečím požiaru,
- zraneniami.

## 2.1 Základy bezpečnosti



### VÝSTRAHA!

- **Elektrické zariadenia nie sú hračka pre deti!**

Deti nedokážu správne posúdiť riziká, ktoré predstavujú elektrické zariadenia. Nenechávajte deti, aby používali elektrické zariadenia bez dozoru.

- Zariadenie smú používať deti od 8 rokov a osoby so zníženými psychickými, zmyslovými alebo mentálnymi schopnosťami a vedomosťami, keď sú pod dozorom alebo keď boli poučené o bezpečnom používaní zariadenia a keď chápu, aké riziká z toho vyplývajú.
- Čistenie a bežnú údržbu nesmú deti vykonávať bez dozoru.
- Deti sa nesmú hrať so zariadením.
- Deti by nemali zostávať bez dozoru, aby bolo isté, že sa nebudú hrať so zariadením.
- Zariadenie odkladajte a používajte mimo dosahu detí mladších ako 8 rokov.
- Zariadenie používajte len v súlade s jeho používaním v súlade s určením.
- Na zariadení nevykonávajte žiadne zmeny alebo prestavby!
- Inštaláciu, údržbu a opravy klimatizácie do úložného priestoru smú uskutočňovať len odborníci s príslušnou kvalifikáciou, ktorí sú oboznámení s rizikami spojenými s manipuláciou s chladiacimi prostriedkami a klimatizáciami, ako aj s príslušnými predpismi. Neodbornými opravami môžu vzniknúť značné nebezpečenstvá. V prípade opravy sa obráťte na servisné centrum vo vašej krajine (adresy na opačnej strane).

- Nepoužívajte klimatizáciu do úložného priestoru v blízkosti horľavých kvapalín.
- Dbajte na to, aby sa horľavé predmety neuskladňovali alebo nemontovali v oblasti výstupu vzduchu. Dodržiavajte minimálnu vzdialenosť 50 cm.
- Nesiahajte do vetracích otvorov a do klimatizácie do úložného priestoru nevkladajte žiadne cudzie predmety.
- V prípade požiaru **nedávajte** dolu horný kryt klimatizácie do úložného priestoru, ale použite povolený hasiaci prostriedok. Na hasenie nepoužívajte vodu.
- Keď je prípojný kábel tohto zariadenia poškodený, musí ho vymeniť výrobca, jeho zákaznícky servis alebo iná kvalifikovaná osoba, aby sa predišlo ohrozeniam.

**POZOR!**

- Ak sa v obehú chladiacej kvapaliny klimatizácie do úložného priestoru vyskytnú poruchy, dajte zariadenie preskúšať a riadne opraviť v špecializovanom servise. V žiadnom prípade sa chladiaci prostriedok nesmie voľne vypúšťať do atmosféry.
- Na zariadenie neukladajte žiadne ťažké predmety a vystavujte ho žiadnemu tlaku.

## 2.2 Bezpečnosť pri prevádzke zariadenia

**VÝSTRAHA!**

- Pri práci na zariadení vždy prerušte prívod elektrického prúdu.

**POZOR!**

- Klimatizácia do úložného priestoru nie je určená na prevádzku v poľnohospodárskych a stavebných strojoch.
- Zariadenie používajte len vtedy, keď kryt a vedenia nie sú poškodené.

## 3 Cieľová skupina tohto návodu

Tento návod na obsluhu je určený pre používateľov klimatizácie do úložného priestoru.

## 4 Rozsah dodávky

- Klimatizácia do úložného priestoru Dometic FreshWell
- Návod na obsluhu

## 5 Používanie v súlade s určením

Klimatizácia do úložného priestoru Dometic FreshWell 3000 je vhodná výlučne pre obytné vozidlá, karavany a ostatné vozidlá s obytnými miestnosťami. **Nie je** vhodná pre domy alebo byty.

Klimatizácia do úložného priestoru **nie** je vhodná na inštaláciu do stavebných, poľnohospodárskych alebo podobných pracovných strojov. Pri silnom vibračnom účinku nie je zaručená jej správna funkcia.

Funkcia FreshWell 3000 je garantovaná pri teplotách v rozsahu 0 °C až 52 °C.

## 6 Technický opis

Klimatizácia do úložného priestoru zásobuje interiér chladným odvlhčeným vzduchom bez prachu a nečistôt.

Klimatizácia do úložného priestoru sa ovláda diaľkovým ovládaním.



### POZNÁMKA

Klimatizácia do úložného priestoru je schopná znížiť teplotu interiéru vozidla až na určitú hodnotu. Teplota, ktorú možno pri chladení dosiahnuť, závisí od typu vozidla, teploty okolia a chladiaceho výkonu vašej klimatizácie do úložného priestoru.

Ak sa dosiahne vonkajšia teplota 16 °C, klimatizácia do úložného priestoru už nechladí. V takomto prípade používajte už len režim „Cirkulácia vzduchu“ (🌀).

### 6.1 Komponenty

Chladiaci okruh klimatizácie do úložného priestoru pozostáva z týchto hlavných komponentov (obr. **1**, strane 2):

- **Kompresor (1)**

Kompresor nasáva použitý chladiaci prostriedok a komprimuje ho. Tak sa zvyšuje tlak, a tým aj teplota chladiaceho prostriedku.

- **Kondenzátor (2)**

Zabudovaný kondenzátor funguje ako chladič alebo výmenník tepla. Vzduch prúdiaci okolo odoberá teplo, horúce plynné chladivo sa ochladzuje a skvapalňuje.

- **Odparovač (3)**

Odparovače ochladzujú vzduch prúdiaci okolo a odvlhčujú ho. Chladiaci prostriedok prijíma teplo a odparuje ho.

- **Ventilátor (4)**

Ochladený alebo zohriaty vzduch sa v exteriéri vozidla rozvádza ventilátorom cez výstupnú jednotku vzduchu.

- **4-cestný ventil (5)**

4-cestný ventil otáča chladiaci okruh. Tým sa vnútorný register odparovača stane kondenzátorom a ohrieva prúdiaci vzduch.

- **Vyhrievací rezistor (6)**

Vyhrievací rezistor zosilňuje vyhrievací účinok pri nízkych vonkajších teplotách.

- **Prívod vzduchu (7), vývod vzduchu (8) vonkajšieho výmenníka tepla**

Vzduch je do zariadenie nasávaný cez prívod vzduchu a vypúšťaný cez vývod vzduchu.

- **Prívod vzduchu (9), vývod vzduchu (10) vnútorného výmenníka tepla**

Vzduch je do zariadenie nasávaný cez prívod vzduchu a vypúšťaný cez vývod vzduchu. Vnútorný výmenník tepla upravuje vzduch tak, že je chladený alebo zohrievaný - v závislosti od aktívneho režimu.

## 6.2 Prijímač

Prijímač (obr. **2**, strane 2) obsahuje nasledujúce ovládacie a indikačné prvky:

Č.	Vysvetlenie	
1	Digitálny displej	Zobrazuje teplotu v interiéri.
2	Červená/zelená LED dióda	<p><b>Nepretržite svietiaci, červená:</b> Pohotovostný režim (Stand by) je aktivovaný</p> <p><b>Nepretržite svietiaci, zelená:</b> iný, ľubovoľný režim je aktivovaný</p> <p><b>Blikajúca, červená/zelená:</b> klimatizácia do úložného priestoru je zapnutá, alebo napájanie elektrickým prúdom nie je k dispozícii</p>

**Č. Vysvetlenie**

- |   |                    |   |
|---|--------------------|---|
| 3 | Modrá LED dióda    | <b>Nepretržite svietiaci:</b> režim chladenia je aktivovaný<br><b>Blikajúca:</b> režim odvlhčovania vzduchu<br><b>Nesvieti:</b> aktivovaný je iný režim   |
| 4 | Oranžová LED dióda | <b>Nepretržite svietiaci:</b> režim vyhrievania je aktivovaný<br><b>Blikajúca:</b> režim vyhrievania je aktivovaný, ale klimatizácia do úložného priestoru ešte nevytvára teplý vzduch, pričom je aktívna funkcia odmrazenia alebo funkcia obmedzenia studeného vzduchu<br>Funkcia odmrazenia zabraňuje tvorbe ľadu na vonkajšom výmenníku tepla pri aktivovanom režime chladenia.<br>Funkcia obmedzenia studeného vzduchu zabraňuje, aby bol počas aktivovaného režimu chladenia do vozidlá vháňaný studený vzduch.<br><b>Nesvieti:</b> aktivovaný je iný, ľubovoľný režim |
| 5 | Žltá LED           | <b>Nepreerušovane svietiaci:</b> funkcia časovača je aktivovaná<br><b>Nesvieti:</b> funkcia časovača je deaktivovaná  |

Ak sa vyskytne chyba, na displeji sa zobrazí kód chyby pre jej identifikáciu:

kódom	Vysvetlenie
E1	Chyba snímačov priestorovej teploty
E2	Chyba snímačov teploty vnútorného akumulátora
E3	Chyba snímačov teploty vonkajšieho akumulátora
E4	Chyba komunikácie riadiacej karty (porucha riadiacej karty)

### 6.3 Diaľkové ovládanie

Všetky nastavenia zariadenia (napr. nastavenie teploty, naprogramovanie časovača) sa prenášajú prostredníctvom diaľkového ovládania do klimatizácie do úložného priestoru.

Na diaľkovom ovládaní sú k dispozícii nasledujúce indikačné prvky (obr. 3, strane 3):

## Č. Vysvetlenie

### 1 **Digitálny displej:**

zobrazuje nasledovné:

- Čas
- Požadovaná teplota priestoru (požadovaná hodnota) v °C alebo °F
- Skutočná teplota priestoru
- Klimatizačný režim
- Stupeň ventilátora
- Symboly pre aktívne doplnkové funkcie
- Stav batérie

### 2 Tlačidlo :

Zapnutie klimatizácie a diaľkového ovládania alebo prepnutie do pohotovostného režimu

### 3 Tlačidlo :

Voľba stupňa ventilátora

### 4 Tlačidlo **MODE**:

Voľba klimatizačného režimu

### 5 Tlačidlo :

Aktivovanie funkcie Sleep. Funkciou Sleep sa automaticky zmení požadovaná hodnota, aby sa zabezpečila príjemná teplota na spánok.

### 6 Tlačidlo :

Jedno stlačenie: Zobrazí aktuálnu teplotu interiéru (zobrazí sa symbol .

Opätovné stlačenie: Zobrazí nastavenú teplotu.

### 7 Tlačidlo :

Bez funkcie

### 8 Tlačidlo **°C/°F**:

Prepínanie teploty medzi Celziovou stupnicou (°C) a Fahrenheitovou stupnicou (°F)

### 9 Tlačidlo :





Programovanie časovača a nastavenie času

### 10 Tlačidlo **SET**:

Potvrdenie a uloženie údajov











**Č. Vysvetlenie**

- |    |   |
|----|---|
| 11 | Tlačidlo  :<br>Bez funkcie   |
| 12 | Tlačidlo  :<br>Zvýšenie hodnoty  |
| 13 | Tlačidlo  :<br>Zníženie hodnoty  |
| 14 | Symbol  (batérie vybité)<br>Zobrazí sa, keď sú batérie diaľkového ovládania vybité. V takom prípade batérie vymeňte, pozri kap. „Výmena batérií diaľkového ovládania“ na strane 337. |
| 15 | Symbol  (odoslanie hodnôt)<br>Krátko sa zobrazí, keď diaľkové ovládanie odosiela hodnoty do klimatizácie.  |

**6.4 Klimatizačné režimy**





Klimatizácia do úložného priestoru disponuje nasledovnými klimatizačnými režimami:

Klimatizačný režim	Hlásenie na displeji	Vysvetlenie
Automatika		V tomto režime klimatizácia automaticky nastaví požadovanú teplotu a reguluje kompresor, tepelné čerpadlo a otáčky ventilátora vyrovnaním požadovanej teploty a interiérovej teploty a nastaví tak vhodný klimatizačný režim (pozri nasledujúcu tabuľku). V tomto režime sú tlačidlá  ,  a  deaktivované.
Chladenie		Nastavíte teplotu a výkon ventilátora, klimatizácia ochladí interiér na túto teplotu.
Vyhrievanie		Nastavíte teplotu a výkon ventilátora, klimatizácia ohreje interiér na túto teplotu.
Cirkulácia vzduchu		Nastavíte stupeň ventilátora a klimatizácia fúka studený vzduch do interiéru.
Odvlhčovanie vzduchu		Nastavíte teplotu, klimatizácia ochladí interiér na túto teplotu, riadi potrebný výkon ventilátora a odvlhčuje interiér (cirkulačná prevádzka). V tomto režime je tlačidlo  deaktivované.

Aktuálna interiérová teplota $t$	$t \leq 20\text{ }^{\circ}\text{C}$	$20\text{ }^{\circ}\text{C} < t < 25\text{ }^{\circ}\text{C}$	$t \geq 25\text{ }^{\circ}\text{C}$
Požadovaná teplota:	20 °C	22 °C	25 °C
Klimatizačný režim:	Vyhrievanie alebo cirkulácia vzduchu	Odvlhčovanie vzduchu alebo cirkulácia vzduchu	Chladenie

## 6.5 Doplnkové funkcie

Klimatizácia do úložného priestoru ponúka nasledovné doplnkové funkcie:

Doplnková funkcia	Hlásenie na displeji	Vysvetlenie
Timer		Klimatizácia sa zapne v nastavenom čase.
		Klimatizácia sa vypne v nastavenom čase.
		Klimatizácia sa zapne a znovu vypne v nastavených časoch.
Sleep		Nastavená teplota sa po jednej hodine zmení o 1 °C a po dvoch hodinách o 2 °C, aby bola zabezpečená príjemná teplota na spánok.

## 7 Pred prvým použitím

### Kontroly pred uvedením zariadenia do prevádzky

Pred zapnutím klimatizácie do úložného priestoru dodržiavajte nasledovné:

- Skontrolujte, či napájacie napätie a frekvencia zodpovedajú hodnotám uvedeným v technických údajoch, pozri strane 344.
- Uistite sa, že nasávací otvor vzduchu a vzduchové dýzy sú voľné. Všetky vetracie mriežky musia byť voľné, aby sa zabezpečil optimálny výkon klimatizácie do úložného priestoru.





#### UPOZORNENIE! Nebezpečenstvo poranenia!

Do vzduchových dýz alebo nasávacej mriežky nestrkajte prsty alebo predmety.

## Nastavenie času

- Nastavte aktuálny čas: pozri kap. „Nastavenie času“ na strane 337.

## Nastavenie diaľkového ovládania

- Vložte batérie (pozri kap. „Výmena batérií diaľkového ovládania“ na strane 337).
- ✓ Na displeji sa na 5 sekúnd zobrazia všetky symboly.
- V priebehu týchto 5 sekúnd súčasne stlačte tlačidlo  a tlačidlo .
- ✓ Na displeji sa zobrazí štandardné číslo modelu.
- Pre výber čísla modelu stlačte v priebehu 3 sekúnd súčasne tlačidlo + a tlačidlo -:
  - FreshWell 3000: 02
  - FreshJet: 07
  - FreshLight: 11
- ✓ Na displeji sa na 5 sekúnd zobrazia všetky symboly.
- ✓ Diaľkové ovládanie je pripravené na prevádzku.

# 8 Obsluha klimatizácie do úložného priestoru

## 8.1 Základné upozornenia pre obsluhu

Klimatizácia do úložného priestoru disponuje tromi prevádzkovými režimami:

Prevádzkový režim	Znaky
Pohotovostný režim (Stand by)	Klimatizácia do úložného priestoru je pripravená na prevádzku a možno ju zapnúť diaľkovým ovládaním.
Zapnutie	Klimatizácia do úložného priestoru klimatizuje interiér.

**Prijímač** sa zapne, keď dostane impulzy z diaľkového ovládania. Displej zobrazuje (blikajúc) nastavenie teploty, po 10 sekundách displej zobrazuje priestorovú teplotu, potom sa vypne.

**Diaľkovým ovládaním** môžete

- klimatizáciu do úložného priestoru zapnúť z pohotovostného režimu alebo prepnúť znova do pohotovostného režimu

- uskutočniť nastavenie
- zvoliť doplnkové funkcie

## 8.2 Používanie diaľkového ovládania

Diaľkové ovládanie **musí** byť pri obsluhu nasmerované na IČ prijímač (obr. **2** 4, strane 2) na ovládacom paneli.

Po stlačení tlačidla sa hodnota zašle priamo do klimatizácie do úložného priestoru. Klimatizácia do úložného priestoru potvrdí príjem údajov vysokým tónom.

### Zapnutie alebo vypnutie len diaľkového ovládania v pohotovostnom režime



V pohotovostnom režime zobrazuje displej diaľkového ovládania len čas.

Ak diaľkové ovládanie nie je nasmerované na IČ prijímač (obr. **2** 4, strane 2) na ovládacom paneli, môžete diaľkové ovládanie prepnúť do pohotovostného režimu alebo zapnúť nezávisle od klimatizácie do úložného priestoru:

- ▶ Stlačte tlačidlo .

## 8.3 Upozornenie pre lepšie využitie

Ak budete dodržiavať nasledovné pokyny, spôsob činnosti vašej klimatizácie do úložného priestoru bude optimalizovaný:

- Zlepšite tepelnú izoláciu vozidla tak, že utesníte medzeru a na okná dáte antireflexné rolety alebo závesy.
- Ak bolo vozidlo dlhý čas vystavené slnečnému žiareniu: Určitý čas nechajte klimatizáciu do úložného priestoru bežať najprv pri otvorených oknách v režime „Cirkulácia vzduchu“ () , až potom zapnite klimatizačný režim „Chladenie“ ().
- V klimatizačnom režime „Chladenie“ () zabráňte zbytočnému otváraniu dverí a okien.
- Zvoľte primeranú teplotu a stupeň ventilácie.
- Vzduchové dýzy účelne nastavte.
- Dbajte na to, aby vzduchové dýzy neboli zakryté handrami, papierom alebo inými predmetmi.
- Pravidelne čistite vzduchový filter.

## 8.4 Zapnutie a vypnutie klimatizácie do úložného priestoru



### POZNÁMKA

- Po zapnutí sa spustí klimatizácia s hodnotami, ktoré boli naposledy nastavené.
- Diaľkovým ovládaním môžete klimatizáciu do úložného priestoru zapnúť z pohotovostného režimu alebo prepnúť znova do pohotovostného režimu. Za týmto účelom stlačte tlačidlo .
- Klimatizáciu do úložného priestoru môžete ovládať pomocou diaľkového ovládania alebo zbernice LIN.
- Klimatizáciu do úložného priestoru nepoužívajte, ak je vozidlo naklonené o viac ako 10°.

Keď klimatizáciu do úložného priestoru zapnete, zariadenie čaká niekoľko minút, kým sa nezapne kompresor.

## 8.5 Voľba klimatizačného režimu



### POZNÁMKA

Klimatizácia do úložného priestoru musí byť **zapnutá**.

- ▶ Tlačidlom **MODE** zvolíte požadovaný klimatizačný režim, pozri kap. „Klimatizačné režimy“ na strane 329.
- ✓ Klimatizácia do úložného priestoru potvrdí prijatie hodnôt vysokým tónom.
- ✓ Klimatizácia do úložného priestoru sa zapne do zvoleného klimatizačného režimu.



## 8.6 Manuálna voľba stupňa ventilácie









### POZNÁMKA

Klimatizácia do úložného priestoru musí byť **zapnutá**.

Ventilátor reguluje silu prívodu vzduchu.

V klimatizačných režimoch „Chladenie“ () a „Cirkulácia vzduchu“ () môžete stupeň ventilátora zvoliť manuálne. V ostatných klimatizačných režimoch ovláda klimatizácia do úložného priestoru stupeň ventilácie automaticky.

Hlásenie na displeji	Vysvetlenie
	nízky stupeň ventilácie
	stredný stupeň ventilácie
	vysoký stupeň ventilácie
	<b>nedostupné</b> v klimatizačnom režime „Chladienie“ (✱✱)
	Automatický režim, dostupný len v klimatizačných režimoch „Chladienie“ (✱✱), „Vyhrievanie“ (☺☺) a „Odvlhčovanie vzduchu“ (💧).

- ▶ Tlačidlom  zvolíte želaný stupeň ventilátora.
- ✓ Klimatizácia do úložného priestoru potvrdí príjem hodnôt vysokým tónom.
- ✓ Stupeň ventilátora je nanovo nastavený.

## 8.7 Nastavenie teploty



### POZNÁMKA

Klimatizácia do úložného priestoru musí byť **zapnutá**.

### Klimatizačný režim „Chladienie“

V chladiacich režimoch „Chladienie“ (✱✱) a „Odvlhčovanie vzduchu“ (💧) môžete pomocou diaľkového ovládania zadať teplotu v rozsahu 16 °C až 31 °C.

- ▶ Tlačidlom **+** alebo **-** zvolíte požadovanú teplotu.
- ✓ Klimatizácia do úložného priestoru potvrdí príjem hodnôt vysokým tónom.
- ✓ Teplota na klimatizácii do úložného priestoru je nastavená.

### Klimatizačný režim „Vyhrievanie“

V klimatizačnom režime „Vyhrievanie“ (☺☺) môžete pomocou diaľkového ovládania nastaviť teplotu v rozsahu 16 °C až 31 °C

- ▶ Tlačidlom **+** alebo **-** zvolíte požadovanú teplotu.
- ✓ Klimatizácia do úložného priestoru potvrdí príjem hodnôt vysokým tónom.
- ✓ Teplota na klimatizácii do úložného priestoru je nastavená.

## 8.8 Naprogramovanie časovača

Funkciou časovača môžete nastaviť požadovaný čas činnosti klimatizácie. Pritom môžete vopred zadať len čas zapnutia, len čas vypnutia alebo obidve hodnoty.



### POZNÁMKA

Ak sa pri programovaní časovača 15 sekúnd nestlačí žiadne tlačidlo na diaľkovom ovládaní, prejde diaľkové ovládanie naspäť do východiskového režimu.



- Pred programovaním časovača zvolte klimatizačný režim a požadované hodnoty (napr. teplota).

### Nastavenie času zapnutia



### POZNÁMKA

Klimatizácia do úložného priestoru musí byť **vypnutá**.



- Jedenkrát stlačte tlačidlo .
- ✓ Symbol **ON**  bliká na displeji diaľkového ovládania.
- Tlačidlom **+** alebo **-** nastavte čas, kedy sa má klimatizácia do úložného priestoru zapnúť.
- Stlačte tlačidlo **SET** pre odoslanie hodnoty do klimatizácie do úložného priestoru.
- ✓ Čas zapnutia je na klimatizácii do úložného priestoru nastavený. Klimatizácia do úložného priestoru sa spustí v nastavenom čase so zvoleným klimatizačným režimom.
- Zapnite klimatizáciu do úložného priestoru do pohotovostného režimu.

### Nastavenie času vypnutia







### POZNÁMKA

Klimatizácia do úložného priestoru musí byť **zapnutá**.

- Dvakrát stlačte tlačidlo .
- ✓ Symbol **OFF**  bliká na displeji diaľkového ovládania.
- Tlačidlom **+** alebo **-** nastavte čas, kedy sa má klimatizácia do úložného priestoru vypnúť.

- Stlačte tlačidlo **SET** pre odoslanie hodnoty do klimatizácie do úložného priestoru.
- ✓ Čas vypnutia je na klimatizácii do úložného priestoru nastavený. Klimatizácia do úložného priestoru beží až do nastaveného času so zvoleným klimatizačným režimom.

### Nastavenie času zapnutia a času vypnutia

- Trikrát stlačte tlačidlo .
- ✓ Symbol **ON** () bliká na displeji diaľkového ovládania. Symbol **OFF** () je viditeľný.
- Tlačidlom **+** alebo **-** nastavte čas, kedy sa má klimatizácia do úložného priestoru zapnúť.
- Znovu stlačte tlačidlo .
- ✓ Symbol **OFF** () bliká na displeji diaľkového ovládania.
- Tlačidlom **+** alebo **-** nastavte čas, kedy sa má klimatizácia do úložného priestoru vypnúť.
- Stlačte tlačidlo **SET** pre odoslanie hodnoty do klimatizácie do úložného priestoru.
- ✓ Čas zapnutia a čas vypnutia je nastavený v klimatizácii do úložného priestoru. Klimatizácia do úložného priestoru sa spustí v nastavenom čase a so zvoleným klimatizačným režimom a beží až po druhý nastavený čas.
- Zapnite klimatizáciu do úložného priestoru do pohotovostného režimu.

### Zrušenie programovania časovača

Ak ste naprogramovali časovač, môžete ho vypnúť nasledovne:

- Štyrikrát stlačte tlačidlo .
- ✓ Symbol časovača zhasne.
- ✓ Programovanie je zrušené.

## 8.9 Aktivovanie funkcie Sleep





### POZNÁMKA

Funkcia Sleep je v režime „Cirkulácia vzduchu“ () deaktivovaná.



Pri aktivovanej funkcii Sleep sa nastavená teplota po jednej hodine zmení o 1 °C a po dvoch hodinách o 2 °C, aby bola zabezpečená príjemná teplota na spánok.

- Nastavte požadovanú teplotu (pozri kap. „Nastavenie teploty“ na strane 334).
- Stlačte tlačidlo .
- ✓ Symbol  sa zobrazí na displeji.  
Funkcia Sleep je aktivovaná.
- Pre deaktiváciu funkcie Sleep znovu stlačte tlačidlo .



### POZNÁMKA

Funkciu Sleep deaktivujte stlačením tlačidla **MODE**.

## 8.10 Výmena batérií diaľkového ovládania

Batérie vymeňte, keď sa na displeji zobrazí symbol .

Priečinko na batérie sa nachádza na zadnej strane diaľkového ovládania.

- Ľahko zatlačte kryt priečinka na batérie a posuňte ho v smere šípky.
- Vložte nové batérie (2x typ AAA), ako je to zobrazené v priečinku na batérie diaľkového ovládania.
- Zatvorte kryt priečinka na batérie.



### Chráňte životné prostredie!

Akumulátory a batérie nepatria do domového odpadu.

Poškodené akumulátory alebo spotrebované batérie odovzdajte priamo u predajcu alebo v zbernom mieste.

## 8.11 Nastavenie času

Diaľkové ovládanie potrebuje na programovanie časovača aktuálny čas. Čas sa zobrazí na displeji diaľkového ovládača.

Na nastavenie času vykonajte nasledovné kroky:



### POZNÁMKA

Ak pri nastavovaní času približne 10 sekúnd nestlačíte žiadne tlačidlo na diaľkovom ovládaní, prejde diaľkové ovládanie naspäť do východiskového režimu.

- Pre vstup do režimu nastavenia času dlho podržte stlačené tlačidlo .

- ✓ Čas bliká na displeji diaľkového ovládača.
- Tlačidlom **+** alebo **-** nastavte aktuálny čas.  
Pre rýchlejšie nastavenie času dopredu alebo dozadu podržte tlačidlo **+** alebo **-** dlhšie ako 2 s.
- Stlačte tlačidlo **SET**, aby ste čas potvrdili.

## 9 Čistenie klimatizácie do úložného priestoru



### **POZOR! Nebezpečenstvo poškodenia!**

- Klimatizáciu do úložného priestoru nečistite vysokotlakovým čističom. Voda, ktorá by vnikla do klimatizácie do úložného priestoru, ju môže poškodiť.
  - Nepoužívajte na čistenie ostré alebo tvrdé predmety alebo čistiace prostriedky, pretože to môže viesť k poškodeniu klimatizácie do úložného priestoru.
  - Na čistenie klimatizácie do úložného priestoru používajte len vodu so šetrným čistiacim prostriedkom. V žiadnom prípade nepoužívajte benzín, naftu alebo rozpúšťadlá.
- Vyčistite kryt klimatizácie do úložného priestoru a výstupnú jednotku vzduchu príležitostne vlhkou handrou.
  - Pravidelne odstraňujte lístie a iné nečistoty z vetracích tvorov (obr. 4 1, strane 3) na klimatizácii do úložného priestoru. Dbajte na to, aby ste pri tejto nečinnosti nepoškodili lamely klimatizácie do úložného priestoru.
  - Diaľkové ovládanie príležitostne vyčistite mierne navlhčenou handričkou. Na čistenie displeja sa odporúča handrička na čistenie okuliarov.

## 10 Údržba klimatizácie do úložného priestoru



### VÝSTRAHA!

Iné údržbové činnosti, ako sú tu opísané, smú uskutočňovať len odborníci s príslušnou kvalifikáciou, ktorí sú oboznámení s rizikami spojenými s manipuláciou s chladiacimi prostriedkami a klimatizáciami a s príslušnými predpismi. Neodborne vykonanými údržbovými činnosťami môžu vzniknúť značné nebezpečenstvá.

Interval	Kontrola/údržba
Pravidelne	<p>Kontrola odtokov kondenzovanej vody:</p> <ul style="list-style-type: none"> <li>➤ Skontrolujte, či sú odtoky kondenzovanej vody (obr. <b>4</b> 2, strane 3) po stranách klimatizácie do úložného priestoru voľné a či vznikajúci kondenzát môže odtekať.</li> </ul>
Pravidelne	<p>Čistenie filtra výstupnej jednotky vzduchu (obr. <b>5</b>, strane 4):</p> <ul style="list-style-type: none"> <li>➤ Vytiahnite filter <b>(1)</b> z držiaka.</li> <li>➤ Vyčistite filter <b>(1)</b> roztokom umývacieho prostriedku a nechajte ho vyschnúť.</li> <li>➤ Opäť nasadte suchý filter <b>(1)</b>.</li> </ul>
Raz ročne	<p>Údržba výmenníka tepla:</p> <ul style="list-style-type: none"> <li>➤ Dajte vykonať údržbu výmenníka tepla klimatizácie do úložného priestoru v špecializovanom servise.</li> </ul>
Raz ročne	<p>Výmena filtra s aktívnym uhlím (obr. <b>5</b>, strane 4) (voliteľný):</p> <ul style="list-style-type: none"> <li>➤ Vytiahnite filter <b>(1)</b> z držiaka.</li> <li>➤ Odoberte filter s aktívnym uhlím <b>(2)</b>.</li> <li>➤ Vložte nový filter s aktívnym uhlím.</li> </ul> <p>alebo</p> <ul style="list-style-type: none"> <li>➤ Vyčistite filter <b>(1)</b> roztokom umývacieho prostriedku a nechajte ho vyschnúť.</li> <li>➤ Opäť nasadte suchý filter <b>(1)</b>.</li> </ul>

# 11 Odstránenie porúch

Porucha	Príčina	Odstránenie
Chýba chladiaci výkon.	Klimatizácia do úložného priestoru nie je nastavená na chladenie.	➤ Nastavte klimatizáciu do úložného priestoru na chladenie.
	Teplota okolia je vyššia ako 52 °C.	Klimatizácia do úložného priestoru je dimenzovaná len pre teplotu okolia nad 52 °C.
	Nastavená teplota je vyššia ako teplota v interiéri.	➤ Zvoľte nižšiu teplotu.
	Teplota okolia je nižšia ako 16 °C.	Klimatizácia do úložného priestoru je dimenzovaná len pre teplotu okolia nad 16 °C.
	Tepelná izolácia je chybná.	➤ Obráťte sa na autorizovaný servis.
	Kompresor je chybný.	
	Vedenie chladiaceho prostriedku je nedostatočné.	
Register výmenníka tepla je znečistený.		
Vonkajší ventilátor je chybný.		
Bez ohrievacieho výkonu	Klimatizácia do úložného priestoru nie je nastavená na vyhrievanie.	➤ Nastavte klimatizáciu do úložného priestoru na vyhrievanie.
	Teplota okolia je nižšia ako 0 °C.	Klimatizácia do úložného priestoru je dimenzovaná len pre teplotu okolia nad 0 °C.
	Nastavená teplota je nižšia ako teplota v interiéri.	➤ Zvoľte vyššiu teplotu.
	Teplota okolia je vyššia ako 31 °C.	Teplotu je možné nastaviť v rozsahu 16 °C až 31 °C.
	Tepelná izolácia je chybná.	➤ Obráťte sa na autorizovaný servis.
	Kompresor je chybný.	
	Vedenie chladiaceho prostriedku je nedostatočné.	
Register výmenníka tepla je znečistený.		
Vonkajší ventilátor je chybný.		
Zlý vetrací výkon	Vzduchový filter je upchatý.	➤ Vyčistite vzduchový filter.
	Register výmenníka tepla je znečistený.	➤ Obráťte sa na autorizovaný servis.
	Vnútrotný ventilátor je chybný.	

Porucha	Príčina	Odstránenie
Vnikanie vody do vozidla	Odtokové otvory pre kondenzovanú vodu sú upchaté.	➤ Vyčistite odtokové otvory pre kondenzovanú vodu.
	Tesnenia sú poškodené.	➤ Obráťte sa na autorizovaný servis.
Klimatizácia do úložného priestoru sa nezapína	Nie je prítomné napájacie napätie (230 V~).	➤ Skontrolujte napájanie elektrickým prúdom.
	Napätie je príliš nízke (pod 200 V~). Menič napätia je chybný.	➤ Obráťte sa na autorizovaný servis.
	Tepelná izolácia je chybná.	
	Elektrická poistka napájacieho napätia je slabá.	➤ Skontrolujte elektrickú poistku napájacieho napätia.
Klimatizácia do úložného priestoru preruší prevádzku	Vzduchový filter je upchatý.	➤ Vyčistite vzduchový filter.
	Napätie je príliš nízke (pod 200 V~). Menič napätia je chybný.	➤ Obráťte sa na autorizovaný servis.
	Tepelná izolácia je chybná.	
	Ventilátor kondenzátora je chybný.	
	Register výmenníka tepla je znečistený.	
	Vonkajší ventilátor je chybný.	
Klimatizácia do úložného priestoru sa nevypína	Snímač teploty je chybný.	➤ Obráťte sa na autorizovaný servis.

## 12 Záruka

Platí zákonom stanovená záručná lehota. Ak by bol výrobok chybný, obráťte sa na servisného partnera vo vašej krajine (adresy pozri na zadnej strane návodu).

Naši špecialisti vám radi pomôžu a dohodnú s vami ďalší priebeh záruky.

## 13 Likvidácia

### Predpisy ochrany životného prostredia a odborná likvidácia

Všetky organizácie musia uskutočniť celý rad opatrení, aby rozpoznali, posúdili a kontrolovali vplyv, ktorý majú ich aktivity (výroba, výrobky, servis atď.) na životné prostredie.

Potrebné opatrenia na rozpoznanie významných následkov pre životné prostredie musia zohľadňovať nasledovné faktory:

- využívanie surovín a prírodných zdrojov
- atmosferické emisie
- unikanie tekutín
- likvidácia a recyklácia
- kontaminácia pôdy

Aby sa následky pre životné prostredie minimalizovali, predstavuje výrobca celý rad indícií, ktoré musí zohľadniť každý, kto (je jedno z akého dôvodu) so zariadením počas jeho životnosti prichádza do styku.

- Celý obalový materiál sa musí zlikvidovať (prioritne recyklovať) podľa zákonných predpisov krajiny, v ktorej sa likvidácia uskutoční.
- Všetky komponenty výrobku sa musia zlikvidovať (prioritne recyklovať) podľa zákonných predpisov krajiny, v ktorej sa likvidácia uskutoční.
- Správna likvidácia znamená, že sa zariadenie musí odovzdať v autorizovanom recyklačnom stredisku, aby sa všetky recyklovateľné komponenty mohli zhodnotiť a aby so zvyšným materiálom zaobchádzalo v súlade s predpismi.
- Počas inštalácie zabezpečte, aby bol priestor dostatočne vetraný, aby nebol vzduch kontaminovaný, čo by mohlo mať nepriaznivý vplyv na zdravie obsluhy.
- Zabezpečte počas prevádzky a údržby, aby sa všetky odpadové produkty (olej, tuk atď.) zlikvidovali v súlade s predpismi.
- Udržiavajte hladinu hluku na nízkej úrovni, aby sa znížilo zaťaženie hlukom.

Ďalšie informácie o správnom odinštalovaní našich výrobkov nájdete v návodoch na recykláciu na [dometic.com](http://dometic.com).

- Obalový materiál dávajte podľa možnosti do príslušného recyklovateľného odpadu.
- Pri prevádzke, opravách a údržbe dbajte na to, aby sa chladiaci okruh nepoškodil a aby chladiaci prostriedok neunikal. Pôsobí ako skleníkový plyn a nemal by sa dostať do životného prostredia.



Keď výrobok definitívne vyradíte z prevádzky, informujte sa v najbližšom recyklačnom stredisku alebo u vášho špecializovaného predajcu o príslušných predpisoch týkajúcich sa likvidácie.

- Výrobok zlikvidujte podľa platných predpisov o recyklácii a likvidácii v autorizovanom podniku zaoberajúcom sa likvidáciou odpadu.



### **Chráňte životné prostredie!**

Akumulátory a batérie nepatria do domového odpadu.

Poškodené akumulátory alebo spotrebované batérie odovzdajte priamo u predajcu alebo v zbernom mieste.

## 14 Technické údaje

	<b>FreshWell 3000</b>
Chladiaci výkon podľa ISO 5151:	2700 W
Vyhrievací výkon:	3000 W (2500 W + 500 W prídavný vyhrievací prvok)
Vstupné menovité napätie:	220 – 240 V~, 50/60 Hz
Odber prúdu:	Chladienie (50/60 Hz): 5,1/6,2 A Vykurovanie (50/60 Hz): 4,6/4,8 A
Potrebné poistka:	5 A
Rozsah prevádzkových teplôt:	0 °C až +52 °C
Emisie hluku:	< 70 dB
Chladiaci prostriedok:	R-410A
Množstvo chladiaceho prostriedku:	0,6 kg
Ekvivalent CO <sub>2</sub> :	1,2528 t
Potenciál globálneho otepľovania (GWP):	2088
Prídavný vyhrievací prvok:	500 W
Ventilátor:	3 stupne ventilácie 1 automatický režim
Trieda ochrany:	IP X5
Max. objem priestoru vozidla (s izolovanými stenami):	30 m <sup>3</sup>
Rozmery D x Š x V:	obr. <b>6</b> , strane 4
Hmotnosť:	cca 21 kg
Skúška/certifikát:	

Obsahuje fluórované skleníkové plyny

Hermeticky uzavreté zariadenie



## Původní návod k používání

**Před uvedením do provozu si pečlivě přečtete tento návod k obsluze a uschovejte jej. V případě dalšího prodeje výrobku předejte návod novému uživateli.**



**Montážní návod naleznete online na adrese:**

**„[dometic.com/manuals](http://dometic.com/manuals)“.**

**Pokyny v návodu k montáži jsou určeny pro odborníky v servisech, kteří jsou obeznámeni se směrnicemi a ochrannými opatřeními, která je nutné použít.**

## Obsah

<b>1</b>	<b>Vysvětlení symbolů</b> .....	346
<b>2</b>	<b>Bezpečnostní pokyny</b> .....	346
2.1	Základní bezpečnost .....	347
2.2	Bezpečnost za provozu přístroje .....	348
<b>3</b>	<b>Cílová skupina tohoto návodu</b> .....	348
<b>4</b>	<b>Obsah dodávky</b> .....	348
<b>5</b>	<b>Použití v souladu se stanoveným účelem</b> .....	349
<b>6</b>	<b>Technický popis</b> .....	349
6.1	Součásti .....	349
6.2	Přijímač .....	350
6.3	Dálkový ovladač .....	351
6.4	Režimy klimatizace .....	353
6.5	Doplňující funkce .....	354
<b>7</b>	<b>Před prvním použitím</b> .....	354
<b>8</b>	<b>Obsluha klimatizace do zavazadlového prostoru</b> .....	355
8.1	Důležité pokyny k obsluze .....	355
8.2	Použití dálkového ovládání .....	356
8.3	Pokyny ke snadnějšímu použití .....	356
8.4	Zapnutí a vypnutí klimatizace do zavazadlového prostoru .....	357
8.5	Výběr režimu klimatizace .....	357
8.6	Ruční nastavení výkonu ventilátoru .....	357
8.7	Nastavení teploty .....	358
8.8	Programování časovače .....	359

8.9	Aktivace funkce Sleep . . . . .	360
8.10	Výměna baterií dálkového ovládání . . . . .	361
8.11	Nastavení času . . . . .	361
<b>9</b>	<b>Čištění klimatizace do zavazadlového prostoru . . . . .</b>	<b>362</b>
<b>10</b>	<b>Údržba klimatizace do zavazadlového prostoru . . . . .</b>	<b>362</b>
<b>11</b>	<b>Odstraňování poruch . . . . .</b>	<b>363</b>
<b>12</b>	<b>Záruka . . . . .</b>	<b>365</b>
<b>13</b>	<b>Likvidace . . . . .</b>	<b>365</b>
<b>14</b>	<b>Technické údaje . . . . .</b>	<b>367</b>

## 1 Vysvětlení symbolů



### VÝSTRAHA!

**Bezpečnostní pokyny:** Následkem nedodržení pokynů mohou být smrtelná nebo vážná zranění.



### UPOZORNĚNÍ!

**Bezpečnostní pokyny:** Následkem nedodržení mohou být úrazy.



### POZOR!

Nedodržení pokynů může mít za následek hmotné škody a narušení funkce výrobku.



### POZNÁMKA

Doplňující informace týkající se obsluhy výrobku.

## 2 Bezpečnostní pokyny

V následujících případech nepřebírá výrobce žádné záruky za škody:

- Poškození výrobku působením mechanických vlivů a chybného připojovacího napětí
- Změna výrobku bez výslovného souhlasu výrobce
- Použití k jiným účelům, než jsou popsány v tomto návodu

Především pak neručí za jakékoliv následné škody, zejména pak také ne za takové, které mohou vzniknout výpadkem klimatizace.

Při použití elektrických přístrojů dodržujte následující základní bezpečnostní opatření k ochraně před těmito nebezpečími:

- úraz elektrickým proudem
- nebezpečí požáru
- úrazy

## 2.1 Základní bezpečnost



### VÝSTRAHA!

- **Elektrické přístroje nejsou hračky pro děti!**

Děti nedokáží správně posoudit nebezpečí, která jsou spojena s elektrickými přístroji. Děti nenechávejte bez dozoru používat elektrické přístroje.

- Tento přístroj mohou používat děti od 8 let a osoby se sníženými fyzickými, smyslovými či duševními schopnostmi nebo osoby s nedostatkem zkušeností a znalostí, pokud budou pod dozorem nebo pokud byly poučeny o bezpečném použití přístroje a rozumějí nebezpečím, která z použití výrobku vyplývají.
- Čištění a běžnou údržbu nesmějí provádět děti bez dozoru.
- Nenechávejte děti, aby si s přístrojem hrály!
- Děti musejí být pod dohledem tak, aby si s výrobkem nehrály.
- Přístroj používejte a skladujte mimo dosah dětí mladších 8 let.
- Používejte přístroj pouze v souladu s jeho určením.
- Neprovádějte žádné úpravy nebo změny přístroje!
- Instalaci, údržbu a opravy klimatizace směřjí provádět pouze odborníci, kteří jsou seznámeni s nebezpečími při manipulaci s chladičy a klimatizačními zařízeními a s příslušnými předpisy. Nesprávně provedené opravy mohou být zdrojem značných rizik. V případě oprav kontaktujte servisní středisko ve vaší zemi (adresy jsou uvedeny na zadní straně).
- Nepoužívejte klimatizaci v blízkosti hořlavých kapalin a plynů.
- Pamatujte, že v oblasti výstupu vzduchu nesmějí být uloženy ani namontovány žádné hořlavé předměty. Vzdálenost musí být minimálně 50 cm.

- Nesahejte do otvorů pro výstup vzduchu a nezavádějte do klimatizace cizí předměty.
- V případě požáru **neotevírejte** horní kryt klimatizace, použijte schválené hasicí prostředky. Nehaste vodou.
- Pokud je přívodní kabel přístroje poškozen, musíte jej nechat vyměnit výrobcem, jeho servisním centrem nebo jinou kvalifikovanou osobou tak, aby nemohlo dojít k žádnému ohrožení.

**POZOR!**

- Pokud dojde k závadě v okruhu chladicího média klimatizace, musí zařízení zkontrolovat specializovaná firma a řádně je opravit. Chladicí médium nesmí být v žádném případě vypuštěno do volné atmosféry.
- Na přístroj nestavte žádné těžké předměty a nevystavujte jej tlaku.

## 2.2 Bezpečnost za provozu přístroje

**VÝSTRAHA!**

- Při práci na přístroji vždy přerušete napájení elektrickým proudem.

**POZOR!**

- Klimatizace není určena k provozu na zemědělských a stavebních strojích.
- Přístroj používejte pouze za předpokladu, že jsou kryt přístroje a rozvody nepoškozené.

## 3 Cílová skupina tohoto návodu

Tento návod k obsluze je určen uživatelům klimatizace.

## 4 Obsah dodávky

- Klimatizace do zavazadlového prostoru Dometic FreshWell
- Návod k obsluze

## 5 Použití v souladu se stanoveným účelem

Klimatizace do úložných prostor Dometic FreshWell 3000 je vhodná výhradně do obytných vozů, karavanů a jiných vozidel s obytnými prostory. **Není** vhodná do domů nebo bytů.

Klimatizace **není** určena k instalaci do stavebních, zemědělských nebo jiných pracovních strojů. V případě příliš silných vibrací nelze zaručit řádnou funkci.

Funkce klimatizace FreshWell 3000 je zaručena pro teploty v rozmezí 0 °C až 52 °C.

## 6 Technický popis

Klimatizace přivádí do vnitřních prostor chladný odvlhčený vzduch bez prachu a nečistot.

Klimatizace je ovládána dálkovým ovladačem.



### POZNÁMKA

Klimatizace může snížit teplotu uvnitř vozidla až na určitou stanovenou hodnotu. Teplota chlazení, které lze dosáhnout, závisí na typu vozidla, na okolní teplotě a na chladicím výkonu klimatizace.

Při venkovní teplotě nižší než 16 °C klimatizace nechladí. V takovém případě nastavte režim klimatizace „Venkovní vzduch“ (☼).

### 6.1 Součásti

Chladicí okruh klimatizace zahrnuje tyto hlavní součásti (obr. **1**, strana 2):

- **Kompresor (1)**

Kompresor nasává používané chladicí médium a komprimuje je. Tím se zvyšuje tlak a současně i teplota chladicího média.

- **Kondenzátor (2)**

Instalovaný kondenzátor funguje jako chladič nebo výměník tepla. Proudící vzduch odebírá teplo, horké chladicí médium v plynném stavu se ochlazuje a zkapalňuje.

- **Výparník (3)**

Výparníky chladí proudící vzduch a odvádějí z něj vlhkost. Chladicí médium odebírá teplo a odpařuje se.

- **Ventilátor (4)**

Ochlazený vzduch je vháněn do vozidla ventilátorem a je rozváděn jednotkou pro výstup vzduchu.

- **4cestný ventil (5)**

4cestný ventil provede reverzaci chladicího okruhu. Tím se stává z vnitřního registru výparníku kondenzátor a probíhá zahřívání proudícího vzduchu.

- **Topný odpor (6)**

Topný odpor zesiluje účinky topení za nízkých venkovních teplot.

- **Vstup vzduchu (7), výstup vzduchu (8) externího tepelného výměníku**

Vzduch je do přístroje nasáván přes vstup vzduchu a vyfukován přes výstup vzduchu.

- **Vstup vzduchu (9), výstup vzduchu (10) interního tepelného výměníku**

Vzduch je do přístroje nasáván přes vstup vzduchu a vyfukován přes výstup vzduchu. Interní tepelný výměník vzduch zpracovává, takže je v závislosti na aktivním režimu chlazen nebo ohříván.

## 6.2 Příjímač

Příjímač (obr. **2**, strana 2) zahrnuje následující ovládací a indikační prvky:

Č.	Vysvětlení	
1	Digitální displej	Zobrazuje teplotu v prostoru.
2	Červeno-zelená LED	<b>Trvale svítí, červená:</b> Režim Stand By je aktivován <b>Trvale svítí, zelená:</b> je aktivován libovolný jiný režim <b>Bliká, červeno-zelená:</b> klimatizace do úložných prostor je zapnutá, ale napájení není přiváděno
3	Modrá LED	<b>Trvale svítí:</b> režim chlazení je aktivován <b>Bliká:</b> režim odvlhčování vzduchu je aktivován <b>Vypnuto:</b> je aktivován jiný režim

**Č. Vysvětlení**

- |   |              |  |
|---|--------------|--|
| 4 | Oranžová LED | <p><b>Trvale svítí:</b> režim topení je aktivován</p> <p><b>Bliká:</b> režim topení je aktivován, ale klimatizace do úložných prostor ještě nevyrábí teplý vzduch, protože je aktivní funkce odmrazování nebo funkce zamezení chladnému vzduchu</p> <p>Funkce odmrazování zabraňuje tvorbě ledu na externím tepelném výměníku během aktivního režimu chlazení.</p> <p>Funkce zamezení chladnému vzduchu zabraňuje, aby byl do vozidla nasáván chladný vzduch během aktivního režimu chlazení.</p> <p><b>Vypnuto:</b> je aktivován libovolný jiný režim</p> |
| 5 | Žlutá LED    | <p><b>Trvale svítí:</b> funkce časovače je aktivována</p> <p><b>Vypnuto:</b> funkce časovače je deaktivována</p>   |

V případě výskytu chyby se na displeji zobrazí kód chyby pro její identifikaci:

Kód	Vysvětlení
E1	Chyba snímače teploty v prostoru
E2	Chyba snímače teploty vnitřní baterie
E3	Chyba snímače teploty externí baterie
E4	Chyba komunikace řídicí karty (chyba řídicí karty)

### 6.3 Dálkový ovladač









Veškerá nastavení přístroje (např. nastavení teploty, programování časovač) jsou do klimatizace přenášena dálkovým ovladačem.

Dálkový ovladač je vybaven následujícími ovládacími a indikačními prvky (obr. **3**, strana 3):

**Č. Vysvětlení**



- |   |  |
|---|--|
| 1 | <p><b>Digitální displej:</b></p> <p>Zobrazuje následující údaje:</p> <ul style="list-style-type: none"> <li>• Čas</li> <li>• Požadovanou teplotu prostoru (požadovaná hodnota) ve °C nebo °F</li> <li>• Skutečná teplota v prostoru</li> <li>• Režim klimatizace</li> <li>• Výkon ventilátoru</li> <li>• Symboly aktivních doplňkových funkcí</li> <li>• Stav baterie</li> </ul> |
|---|--|

**Č. Vysvětlení**

- 2 Tlačítko :  
Zapnutí klimatizace a dálkového ovladače nebo přepnutí do pohotovostního režimu (stand-by)
- 
- 3 Tlačítko :  
Nastavení výkonu ventilátoru
- 
- 4 Tlačítko **MODE**:  
Výběr režimu klimatizace
- 
- 5 Tlačítko :  
Aktivace funkce Sleep. V rámci funkce Sleep je požadovaná hodnota automaticky změněna tak, aby bylo dosaženo příjemné teploty na spaní.
- 
- 6 Tlačítko :  
Jedno stisknutí: Zobrazení aktuální teploty vnitřního prostoru (zobrazí se symbol ).  
Opětovné stisknutí: Zobrazení nastavené teploty.
- 
- 7 Tlačítko :  
Bez funkce
- 
- 8 Tlačítko **°C/°F**:  
Přepínání jednotek ze stupňů Celsia (°C) na stupně Fahrenheita (°F) a naopak
- 
- 9 Tlačítko :  
Programování časovače a nastavení času
- 
- 10 Tlačítko **SET**:  
Potvrzení a uložení údajů
- 
- 11 Tlačítko :  
Bez funkce
- 
- 12 Tlačítko **+**:  
Zvýšení hodnoty
- 
- 13 Tlačítko **-**:  
Snížení hodnoty
-









**Č. Vysvětlení**

- 14 Symbol  (vybité baterie)  
Tento symbol se zobrazí, pokud jsou vybité baterie dálkového ovladače. V takovém případě vyměňte baterie, viz kap. „Výměna baterií dálkového ovládání“ na straně 361.
- 15 Symbol  (odesílání hodnot)  
Symbol se krátce zobrazí během odesílání hodnot z dálkového ovladače do klimatizace.

**6.4 Režimy klimatizace**





Klimatizace pracuje v následujících režimech:

Režim klimatizace	Hlášení na displeji	Vysvětlení
Automatický režim		V tomto režimu nastaví klimatizace automaticky požadovanou teplotu a reguluje kompresor, tepelné čerpadlo a rychlost ventilátoru porovnáváním požadované a skutečné teploty vnitřního prostoru, a nastaví vhodný režim klimatizace (viz následující tabulka). V tomto režimu jsou tlačítka  , <b>+ a -</b> deaktivována.
Chlazení		Zadejte teplotu a výkon ventilátoru. Klimatizace ochladí vnitřní prostor na tuto teplotu.
Ohřev		Zadejte teplotu a výkon ventilátoru. Klimatizace ohřeje vnitřní prostor na tuto teplotu.
Okolní vzduch		Zadejte výkon ventilátoru. Klimatizace fouká studený vzduch do prostoru.
Vysoušení vzduchu		Zadejte teplotu. Klimatizace ochladí prostor na tuto teplotu, řídí potřebný výkon ventilátoru a odvlhčuje (vysouší) prostor (provoz s cirkulujícím vzduchem). V tomto režimu je tlačítko  deaktivováno.

Aktuální teplota vnitřního prostoru $t$	$t \leq 20\text{ }^{\circ}\text{C}$	$20\text{ }^{\circ}\text{C} < t < 25\text{ }^{\circ}\text{C}$	$t \geq 25\text{ }^{\circ}\text{C}$
Požadovaná teplota:	20 °C	22 °C	25 °C
Režim klimatizace:	Topení nebo cirkulace vzduchu	vysoušení vzduchu nebo cirkulace vzduchu	Chlazení

## 6.5 Doplnující funkce

Klimatizace nabízí následující doplňující funkce:

Doplňující funkce	Hlášení na displeji	Vysvětlení
Timer (časovač)		Klimatizace je zapnuta v nastavenou dobu.
		Klimatizace je vypnuta v nastavenou dobu.
		Klimatizace je v nastavených dobách zapnuta a opět vypnuta.
Sleep (spánek)		Nastavená teplota je po jedné hodině změněna o 1 °C a po dvou hodinách o 2 °C. Tím je dosaženo příjemné teploty ke spánku.

## 7 Před prvním použitím

### Kontroly před uvedením do provozu

Dříve než zapnete klimatizaci proveďte následující kroky:

- Zkontrolujte, zda napájecí napětí a frekvence odpovídají hodnotám uvedeným v technických údajích, viz strana 367.
- Zajistěte, aby zůstaly otvory k sání vzduchu i výduchy vzduchu vždy volné. Všechny ventilační mřížky musejí být vždy volné tak, aby bylo dosaženo optimálního výkonu klimatizace.





### UPOZORNĚNÍ! Nebezpečí úrazu!

Výdechy vzduchu a mřížku sání neblokuje prsty ani žádnými předměty.

#### Nastavení času

- Nastavte aktuální čas, viz kap. „Nastavení času“ na stranì 361.

#### Nastavení dálkového ovladače

- Vložte baterie (viz kap. „Výměna baterií dálkového ovládání“ na stranì 361).
- ✓ Displej zobrazí na 5 sekund všechny symboly.
- Během těchto 5 sekund stiskněte současně tlačítko  a tlačítko .
- ✓ Displej zobrazí standardní číslo modelu.
- K výběru čísla modelu stiskněte během 3 sekund současně tlačítko **+** a tlačítko **-**:
  - FreshWell 3000: 02
  - FreshJet: 07
  - FreshLight: 11
- ✓ Displej zobrazí na 5 sekund všechny symboly.
- ✓ Dálkový ovladač je připraven k provozu.

## 8 Obsluha klimatizace do zavazadlového prostoru

### 8.1 Důležité pokyny k obsluze

Klimatizace pracuje ve třech provozních režimech:

Provozní režim	Charakteristika
Stand-by	Klimatizace je připravena k provozu a lze ji zapnout pomocí dálkového ovládání.
Zapnuto	Klimatizace klimatizuje prostor.

**Přijímač** se zapne, jakmile obdrží impulsy z dálkového ovladače. Displej (blikající) zobrazí nastavení teploty, po 10 sekundách zobrazí displej teplotu v prostoru, poté se vypne.

Pomocí **dálkového ovládání** můžete:

- zapnout klimatizaci z pohotovostního režimu (stand-by) a opět ji do tohoto režimu vypnout
- provést nastavení
- vybírat doplňkové funkce

## 8.2 Použití dálkového ovládání

Dálkové ovládání při obsluze **musí** směřovat na infračervený přijímač (obr. **2** 4, strana 2) na ovládacím panelu.

Po stisknutí tlačítka bude hodnota odeslána přímo do klimatizace. Klimatizace potvrdí příjem dat akustickým signálem.

### Zapnutí nebo vypnutí pouze dálkového ovládání v pohotovostním režimu (stand-by)



V pohotovostním režimu (stand-by) se na displeji dálkového ovládání zobrazuje pouze čas.

Pokud není dálkové ovládání nasměřováno na infračervený přijímač (obr. **2** 4, strana 2) na ovládacím panelu, můžete zapnout dálkové ovládání samostatně bez klimatizace do pohotovostního režimu (stand-by), nebo je takto opět vypnout:

- Stiskněte tlačítko .

## 8.3 Pokyny ke snadnějšímu použití

Pokud budete dodržovat následující pokyny, optimalizujete účinnost klimatizace:

- Zlepšete tepelnou izolaci vozidla utěsněním spár a oken reflexními roletami nebo závěsy.
- Pokud bylo vozidlo delší dobu na přímém slunci: Aktivujte střešní klimatizaci až po otevření oken a nechte ji určitou dobu pracovat v režimu „Okolní vzduch“ () dříve, než zapnete režim klimatizace „Chlazení“ ()
- V režimu „Chlazení“ () zabraňte zbytečnému otevírání dveří a oken.
- Nastavujte přiměřené teploty a výkony ventilátoru.
- Účelně nastavte polohu vzduchových výduchů.
- Pamatujte, že výduchy vzduchu a mřížky sání nesmíte zakrývat ručníky, papírem ani jinými předměty.
- Pravidelně čistěte vzduchový filtr.

## 8.4 Zapnutí a vypnutí klimatizace do zavazadlového prostoru



### POZNÁMKA

- Po zapnutí je klimatizace zahájena hodnotami, které byly nastaveny naposled.
- Dálkovým ovládáním můžete zapnout klimatizaci z pohotovostního režimu (stand-by) a opět ji do tohoto režimu vypnout. Stiskněte tlačítko .
- Klimatizaci do úložného prostoru lze ovládat pomocí dálkového ovladače nebo přes sběrnici LIN. Pokud se použije sběrnice LIN, není nutný dálkový ovladač.
- Klimatizaci nepoužívejte, pokud vozidlo stojí ve svahu se sklonem více než 10°.

Po zapnutí klimatizace přístroj několik minut čeká, než bude spuštěn kompresor.

## 8.5 Výběr režimu klimatizace



### POZNÁMKA

Klimatizace do zavazadlového prostoru musí být **zapnuta**.

- Vybte tlačítkem **MODE** požadovaný režim klimatizace, viz kap. „Režimy klimatizace“ na straně 353.
- ✓ Klimatizace potvrdí příjem hodnot akustickým signálem.
- ✓ Klimatizace bude přepnuta do vybraného režimu.

## 8.6 Ruční nastavení výkonu ventilátoru







### POZNÁMKA

Klimatizace do zavazadlového prostoru musí být **zapnuta**.

Ventilátor reguluje intenzitu přivádění vzduchu.

V režimu klimatizace „Chlazení“ („❄️“) a „Okolní vzduch“ („🌀“) můžete nastavit výkon ventilátoru ručně. V ostatních režimech řídí klimatizace výkon ventilátoru automaticky.

Hlášení na displeji	Vysvětlení
	nízký výkon ventilátoru
	střední výkon ventilátoru
	vysoký výkon ventilátoru <b>není</b> dostupné v režimu klimatizace „Chlazení“ (❄️)
	Automatický režim, dostupný pouze v režimech „Chlazení“ (❄️), „Topení“ (🔥) a „Vysoušení“ (💧).

- Vyberte tlačítkem  požadovaný výkon ventilátoru.
- ✓ Klimatizace potvrdí příjem hodnot akustickým signálem.
- ✓ Výkon ventilátoru je nastaven na novou hodnotu.

## 8.7 Nastavení teploty



### POZNÁMKA

Klimatizace do zavazadlového prostoru musí být **zapnuta**.

### Režim klimatizace „Chlazení“

V režimu klimatizace „Chlazení“ (❄️) a „Vysoušení“ (💧) můžete pomocí dálkového ovládání nastavit teplotu 16 °C až 31 °C.

- Vyberte tlačítkem **+** nebo **-** požadovanou teplotu.
- ✓ Klimatizace potvrdí příjem hodnot akustickým signálem.
- ✓ Teplota je v klimatizaci nastavena.

### Režim klimatizace „Topení“

V režimu klimatizace „Topení“ (🔥) je možné na dálkovém ovladači zadat teplotu v rozmezí 16 °C a 31 °C.

- Vyberte tlačítkem **+** nebo **-** požadovanou teplotu.
- ✓ Klimatizace potvrdí příjem hodnot akustickým signálem.
- ✓ Teplota je v klimatizaci nastavena.

## 8.8 Programování časovače

Pomocí funkce časovače můžete nastavit určitý časový rámec funkce klimatizace. Přitom můžete zadat pouze okamžik zapnutí, pouze okamžik vypnutí, nebo obě hodnoty.



### POZNÁMKA

Pokud při programování časovače nestisknete po dobu 15 sekund žádné tlačítko na dálkovém ovládní, přepne dálkové ovládní zpět do výchozího režimu.



- Před programováním časovače vyberte režim klimatizace a zadejte všechny požadované hodnoty (např. teplotu).

### Nastavení doby zapnutí



### POZNÁMKA

Klimatizace do zavazadlového prostoru musí být **vypnuta**.



- Jednou stiskněte tlačítko .
- ✓ Na displeji dálkového ovládní bliká symbol **ON** .
- Nastavte tlačítkem **+** nebo **-** čas, kdy má být klimatizace zapnuta.
- Stisknutím tlačítka **SET** odešlete hodnoty do klimatizace.
- ✓ V klimatizaci je nastaven okamžik zapnutí.  
Klimatizace do zavazadlového prostoru bude spuštěna v zadanou dobu do nastaveného režimu klimatizace.
- Přepněte klimatizaci do zavazadlového prostoru do pohotovostního režimu (stand-by).

### Nastavení doby vypnutí







### POZNÁMKA

Klimatizace do zavazadlového prostoru musí být **zapnuta**.

- Stiskněte dvakrát tlačítko .
- ✓ Na displeji dálkového ovládní bliká symbol **OFF** .
- Nastavte tlačítkem **+** nebo **-** čas, kdy má být klimatizace vypnuta.
- Stisknutím tlačítka **SET** odešlete hodnoty do klimatizace.

- ✓ V klimatizaci je nastaven okamžik vypnutí.  
Klimatizace běží až do nastavené doby se zvoleným režimem klimatizace.

### Nastavení okamžiku zapnutí a vypnutí

- Stiskněte třikrát tlačítko .
- ✓ Na displeji dálkového ovládání bliká symbol **ON** .  
Je vidět symbol **OFF** .
- Nastavte tlačítkem **+** nebo **-** čas, kdy má být klimatizace zapnuta.
- Znovu stiskněte tlačítko .
- ✓ Na displeji dálkového ovládání bliká symbol **OFF** .
- Nastavte tlačítkem **+** nebo **-** čas, kdy má být klimatizace vypnuta.
- Stisknutím tlačítka **SET** odešlete hodnoty do klimatizace.
- ✓ V klimatizaci do zavazadlového prostoru je nastaven okamžik zapnutí a vypnutí klimatizace.  
Klimatizace do zavazadlového prostoru bude zapnuta v nastaveném okamžiku do vybraného režimu klimatizace a poběží až do druhého nastaveného okamžiku.
- Přepněte klimatizaci do zavazadlového prostoru do pohotovostního režimu (stand-by).

### Zrušení programu časovače

Program časovače můžete zrušit takto:

- Čtyřikrát stiskněte tlačítko .
- ✓ Symbol časovače zmizí.
- ✓ Program je zrušen.

## 8.9 Aktivace funkce Sleep





### POZNÁMKA

Funkce Sleep (spánek) je deaktivována v režimu „Cirkulace vzduchu“ .

Pokud je aktivní funkce Sleep (spánek), bude nastavená teplota po jedné hodině změněna o 1 °C a po dvou hodinách o 2 °C. Tím je dosaženo příjemné teploty ke spánku.



- Nastavte požadovanou teplotu (viz kap. „Nastavení teploty“ na straně 358).
- Stiskněte tlačítko .
- ✓ Na displeji se zobrazí symbol .  
Je aktivní funkce Sleep (spánek).
- K deaktivaci funkce Sleep (spánek) stiskněte ještě jednou tlačítko .



### POZNÁMKA

Funkce Sleep (spánek) se deaktivuje, pokud stisknete tlačítko **MODE**.

## 8.10 Výměna baterií dálkového ovládání

Baterie vyměňte, jakmile se na displeji zobrazí symbol .

Příhrádka na baterie se nachází na spodní straně dálkového ovládání.

- Zatlačte lehce na víčko příhrádky na baterie a přesuňte je ve směru šipky.
- Vložte nové baterie (2x typ AAA) do dálkového ovládání tak, jak je uvedeno na příhradce na baterie.
- Zavřete víčko příhrádky na baterie.



### Chraňte životní prostředí!

Akumulátory a baterie nepatří do domovního odpadu.

Odevzdejte vadné akumulátory nebo vybité baterie prodejci nebo na sběrném místě.

## 8.11 Nastavení času

K programování časovače vyžaduje dálkový ovladač aktuální čas. Čas se zobrazuje na displeji dálkového ovladače.

Při nastavování času postupujte takto:



### POZNÁMKA

Pokud při nastavování času nestisknete po dobu 10 vteřin žádné tlačítko na dálkovém ovladači, přepne dálkový ovladač zpět do výchozího režimu.

- Stiskněte a podržte tlačítko , tím přejdete do režimu nastavování času.
- ✓ Čas bliká na displeji dálkového ovladače.

- Nastavte tlačítkem **+** nebo **-** aktuální čas.  
Stiskněte tlačítko **+** nebo **-** na déle než 2 s, abyste čas rychleji nastavili dopředu nebo zpět.
- Stisknutím tlačítka **SET** potvrdíte nastavený čas.

## 9 Čištění klimatizace do zavazadlového prostoru



### **POZOR! Nebezpečí poškození!**

- Nečistěte klimatizaci vysokotlakou čističkou. Vniknutím vody může dojít k poškození klimatizace.
  - Nepoužívejte k čištění ostré nebo tvrdé předměty nebo čisticí prostředky, může dojít k poškození klimatizace.
  - Používejte k čištění klimatizace pouze vodu se šetrným čisticím prostředkem. V žádném případě nepoužívejte benzín, naftu nebo rozpouštědla.
- Očistěte příležitostně kryt klimatizace a jednotku k výstupu vzduchu vlhkou utěrkou.
  - Odstraňujte pravidelně ze vzduchových otvorů (obr. 4 1, strana 3) na klimatizační listy a jiné nečistoty. Dávejte pozor, abyste přitom nepoškodili lamely umístěné v klimatizaci.
  - Příležitostně vyčistěte dálkové ovládání mírně zvlhčenou utěrkou. K čištění displeje doporučujeme použití ubrousku k čištění brýlí.

## 10 Údržba klimatizace do zavazadlového prostoru



### **VÝSTRAHA!**

Jiné kroky údržby střešní klimatizace, než ty, které jsou zde popsány, smějí provádět pouze odborníci, kteří jsou seznámeni s nebezpečími při manipulaci s chladivou a klimatizačními zařízeními a s příslušnými předpisy. Nesprávně provedená údržba může být zdrojem značných rizik.

Interval	Kontrola/údržba
Pravidelně	Kontrola odtoku kondenzátu: <ul style="list-style-type: none"> <li>➤ Zkontrolujte, zda jsou odtoky kondenzátu (obr. <b>4</b> 2, strana 3) po stranách klimatizace volné a zda může vznikající kondenzát odtékat.</li> </ul>
Pravidelně	Čištění filtrů jednotky výfuku vzduchu (obr. <b>5</b> , strana 4): <ul style="list-style-type: none"> <li>➤ Vytáhněte z držáku filtr (<b>1</b>).</li> <li>➤ Vyčistěte filtr (<b>1</b>) roztokem pracího prášku a nechte jej vyschnout.</li> <li>➤ Suchý filtr (<b>1</b>) opět nasadte.</li> </ul>
Jednou ročně	Nechejte provést údržbu výměníku: <ul style="list-style-type: none"> <li>➤ Nechejte provést údržbu výměníku klimatizace v odborném servisu.</li> </ul>
Jednou ročně	Vyměňte filtr s aktivním uhlím (obr. <b>5</b> , strana 4) (volitelný): <ul style="list-style-type: none"> <li>➤ Vytáhněte z držáku filtr (<b>1</b>).</li> <li>➤ Odstraňte filtr s aktivním uhlím (<b>2</b>).</li> <li>➤ Vložte nový filtr s aktivním uhlím.</li> </ul> nebo <ul style="list-style-type: none"> <li>➤ Vyčistěte filtr (<b>1</b>) roztokem pracího prášku a nechte jej vyschnout.</li> <li>➤ Suchý filtr (<b>1</b>) opět nasadte.</li> </ul>

## 11 Odstraňování poruch

Závada	Příčina	Odstranění
Nulový chladicí výkon	Klimatizace není nastavena na chlazení.	➤ Nastavte klimatizaci na režim chlazení.
	Okolní teplota je vyšší než 52 °C.	Klimatizace je konstruována pouze na okolní teplotu do 52 °C.
	Nastavená teplota je vyšší než teplota v prostoru.	➤ Nastavte nižší teplotu.
	Okolní teplota je nižší než 16 °C.	Klimatizace je konstruována pouze na okolní teplotu od 16 °C.
	Vadná tepelná pojistka.	➤ Kontaktujte autorizovaný odborný servis.
	Vadný kompresor.	
	Nedostatečná náplň chladiva v klimatizaci.	
Znečištěný registr výměníku tepla.		
Vadný vnější ventilátor.		

<b>Závada</b>	<b>Příčina</b>	<b>Odstranění</b>
Chybí topný výkon	Klimatizace není nastavena na topení.	➤ Nastavte klimatizaci na režim topení.
	Teplota prostředí klesla pod 0 °C.	Klimatizace je konstruována pouze na okolní teplotu od 0 °C.
	Nastavená teplota je nižší než teplota v prostoru.	➤ Nastavte vyšší teplotu.
	Okolní teplota je vyšší než 31 °C.	Teplotu lze nastavit v rozmezí 16 °C a 31 °C.
	Vadná tepelná pojistka.	➤ Kontaktujte autorizovaný odborný servis.
	Vadný kompresor.	
	Nedostatečná náplň chladiva v klimatizaci.	
Znečištěný registr výměníku tepla.		
Vadný vnější ventilátor.		
Špatná vzduchová ventilace	Ucpaný vzduchový filtr.	➤ Vyčistěte vzduchový filtr.
	Znečištěný registr výměníku tepla.	➤ Kontaktujte autorizovaný odborný servis.
	Vadný vnitřní ventilátor.	
Do vozidla teče voda	Otvory pro odtok kondenzátu jsou ucpané.	➤ Vyčistěte otvory pro odtok kondenzátu.
	Poškozené těsnění.	➤ Kontaktujte autorizovaný odborný servis.
Klimatizaci nelze zapnout	Chybí napájecí napětí (230 V~).	➤ Zkontrolujte napájecí napětí.
	Napětí je příliš nízké (nižší než 200 V~). Vadný měnič napětí.	➤ Kontaktujte autorizovaný odborný servis.
	Vadná tepelná pojistka.	
	Příliš slabé elektrické pojistky napájecího napětí.	➤ Zkontrolujte pojistky napájecího napětí.
Klimatizace přerušuje provoz	Ucpaný vzduchový filtr.	➤ Vyčistěte vzduchový filtr.
	Napětí je příliš nízké (nižší než 200 V~). Vadný měnič napětí.	➤ Kontaktujte autorizovaný odborný servis.
	Vadná tepelná pojistka.	
	Poškozený ventilátor kondenzátoru.	
	Znečištěný registr výměníku tepla.	
	Vadný vnější ventilátor.	

Závada	Příčina	Odstranění
Klimatizaci nelze vypnout	Jedno z teplotních čidel je vadné.	► Kontaktujte autorizovaný odborný servis.

## 12 Záruka

Na výrobek je poskytována záruka v souladu s platnými zákony. Pokud je výrobek vadný, kontaktujte servisního partnera ve vaší zemi (adresy viz zadní strana tohoto návodu).

Naši odborníci vám rádi pomohou a projednají s vámi další průběh záruky.

## 13 Likvidace

### Předpisy k ochraně životního prostředí a odborná likvidace

Všechny organizace musejí dodržovat řadu opatření, která umožňují rozpoznat, posoudit a kontrolovat vliv jejich aktivit (výroba, výrobky, služby apod.) na životní prostředí.

Dodržovaná opatření k rozpoznání závažných vlivů na životní prostředí musejí vzít v úvahu následující faktory:

- používání surovin a přírodních zdrojů
- emise do atmosféry
- únik kapalin
- likvidace odpadů a recyklace
- kontaminace půdy

Z důvodu minimalizace vlivů na životní prostředí zavede výrobce na základě toho řadu pokynů, které musejí dodržovat všichni, kteří (z jakéhokoliv důvodu) jsou v interakci s přístrojem během celé jeho životnosti.

- Kompletní obalový materiál musí být zlikvidován (nejlépe recyklován) v souladu s legislativními předpisy země, ve které likvidace probíhá.
- Všechny součásti výrobku musejí být zlikvidovány (nejlépe recyklovány) v souladu s legislativními předpisy země, ve které likvidace probíhá.
- Z důvodu správné likvidace musí být přístroj předán autorizovanému recyklačnímu centru tak, aby bylo zajištěno, že budou všechny recyklovatelné součásti znovu použity a se zbytkovým materiálem bude správně naloženo.

- Během instalace zajistěte dostatečné větrání prostoru tak, aby nemohlo dojít ke znečištění vzduchu, které by mohlo být škodlivé pro zdraví obsluhy.
- Během provozu a údržby zajistěte, aby byly všechny škodlivé odpadní látky (oleje, tuky apod.) řádně a správně likvidovány.
- Z důvodu snížení zatížení hlučností udržujte hladinu hluku na co nejnižší úrovni.

Další informace o správném odinstalování našich výrobků naleznete v návodech k recyklaci na stránkách [dometic.com](http://dometic.com).

- Obalový materiál likvidujte v odpadu určeném k recyklaci.
- Za provozu a během oprav a údržby zajistěte, aby nedošlo k poškození okruhu a k úniku chladicího média. Médium má účinky skleníkového plynu a nesmí se dostat do životního prostředí.



Jakmile výrobek zcela vyřadíte z provozu, informujte se v příslušných recyklačních centrech nebo u specializovaného prodejce o příslušných předpisech o likvidaci odpadu.

- Likvidujte výrobek v souladu s platnými předpisy o recyklaci a likvidaci odpadu nebo v souladu s předpisy a likvidaci odpadu platnými u autorizované společnosti, zabývající se likvidací odpadů.



### **Chraňte životní prostředí!**

Akumulátory a baterie nepatří do domovního odpadu.

Odevzdejte vadné akumulátory nebo vybité baterie prodejci nebo na sběrném místě.

## 14 Technické údaje

	<b>FreshWell 3000</b>
Chladicí výkon podle ISO 5151:	2700 W
Výkon ohřívání:	3000 W (2500 W + 500 W přídavné topné těleso)
Jmenovité vstupní napětí:	220 – 240 V~, 50/60 Hz
Příkon proudu:	Chlazení (50/60 Hz): 5,1/6,2 A Topení (50/60 Hz): 4,6/4,8 A
Potřebná pojistka:	5 A
Rozsah provozních teplot:	0 °C až +52 °C
Hlukové emise:	< 70 dB
Chladicí prostředky:	R-410A
Množství chladicího prostředku:	0,6 kg
Ekvivalent CO <sub>2</sub> :	1,2528 t
Potenciál skleníkových plynů (GWP):	2088
Přídavné topné těleso:	500 W
Ventilátor:	3 stupně výkonu 1 automatický režim
Krytí:	IP X5
Max. objem prostoru ve vozidle (s izolovanými stěnami):	30 m <sup>3</sup>
Rozměry D x Š x V:	obr. <b>6</b> , strana 4
Hmotnost:	cca 21 kg
Zkouška/certifikát:	

Obsahuje fluorované skleníkové plyny

Hermeticky uzavřeným zařízením

## Eredeti használati utasítás

**A készülék használata előtt gondosan olvassa el és őrizze meg ezt a használati útmutatót. Ha a készüléket továbbadja, mellékelje hozzá a használati útmutatót is.**



**Az online szerelési útmutatót itt találhatja meg: „dometic.com/manuals”.**

**A szerelési útmutató utasításai a műhelyekben dolgozó azon szak személyzet számára íródtak, akik ismerik az irányelveket és az alkalmazandó védelmi intézkedéseket.**

## Tartalomjegyzék

<b>1</b>	<b>Szimbólumok magyarázata</b> .....	369
<b>2</b>	<b>Biztonsági tudnivalók</b> .....	369
2.1	Alapvető biztonság .....	370
2.2	Biztonság a készülék üzemeltetése során .....	371
<b>3</b>	<b>Az útmutató célcsoportja</b> .....	371
<b>4</b>	<b>A csomag tartalma</b> .....	372
<b>5</b>	<b>Rendeltetésszerű használat</b> .....	372
<b>6</b>	<b>Műszaki leírás</b> .....	372
6.1	Részegységek .....	372
6.2	Vevőegység .....	373
6.3	Távírányító .....	374
6.4	Klímaüzem módok .....	376
6.5	Kiegészítő működésmódok .....	377
<b>7</b>	<b>Az első használat előtt</b> .....	378
<b>8</b>	<b>A tárolóládás klímaberendezés kezelése</b> .....	379
8.1	A kezelésre vonatkozó alapvető megjegyzések .....	379
8.2	A távírányító felhasználása .....	379
8.3	Megjegyzések a jobb használat érdekében .....	380
8.4	A tárolóládás klímaberendezés be- és kikapcsolása .....	380
8.5	A klímamód kiválasztása .....	380
8.6	A ventilátorfokozat kézi kiválasztása .....	381
8.7	Hőmérséklet beállítása .....	381
8.8	Az időzítő programozása .....	382



8.9	Az alvás működésmód aktiválása . . . . .	384
8.10	A távirányító elemeinek cseréje . . . . .	384
8.11	A pontos idő beállítása . . . . .	385
<b>9</b>	<b>A tárolóládás klímaberendezés tisztítása</b> . . . . .	<b>385</b>
<b>10</b>	<b>A tárolóládás klímaberendezés karbantartása</b> . . . . .	<b>386</b>
<b>11</b>	<b>Üzemzavarok elhárítása</b> . . . . .	<b>387</b>
<b>12</b>	<b>Szavatosság</b> . . . . .	<b>389</b>
<b>13</b>	<b>Ártalmatlanítás</b> . . . . .	<b>389</b>
<b>14</b>	<b>Műszaki adatok</b> . . . . .	<b>391</b>

## 1 Szimbólumok magyarázata



### FIGYELMEZTETÉS!

**Biztonsági tudnivaló:** Az utasítás figyelmen kívül hagyása halált vagy súlyos sérülést okozhat.



### VIGYÁZAT!

**Biztonsági tudnivaló:** Az utasítás figyelmen kívül hagyása sérüléseket okozhat.



### FIGYELEM!

Ha nem veszi figyelembe az információt, az anyagkárosodást eredményezhet, és káros kihatással lehet a termék működésére.



### MEGJEGYZÉS

Kiegészítő információk a termék kezelésével kapcsolatosan.

## 2 Biztonsági tudnivalók

A gyártó a bekövetkező károkért a következő esetekben nem vállal felelősséget:

- a termék mechanikai behatások és helytelen csatlakozási feszültség miatti károsodása
- a termék kifejezett gyártói engedély nélküli módosítása
- az útmutatóban leírt céloktól eltérő felhasználás

Kifejezetten nem vállal felelősséget a következményes károkért, különösen azokért, melyek a tárolóládás klímaberendezés üzemkimaradása miatt keletkeznek.

Elektromos készülékek használata előtt vegye figyelembe az alábbi alapvető biztonsági intézkedéseket az alábbi veszélyek elleni védelem érdekében:

- áramütés
- tűzveszély
- sérülések

## 2.1 Alapvető biztonság



### FIGYELMEZTETÉS!

- **Az elektromos berendezések nem játékszerek!**

A gyermekek az elektromos készülékekből eredő veszélyeket nem tudják ténylegesen felmérni. Soha ne hagyja, hogy gyermekek felügyelet nélkül elektromos készülékeket használjanak.

- A készüléket 8 év feletti gyermekek, valamint korlátozott fizikai, érzékelési és mentális képességű, illetve megfelelő tapasztalattal és tudással nem rendelkező személyek csak felügyelet mellett, illetve a készülék biztonságos használatát és az abból eredő veszélyeket megértve használhatják.
- A tisztítást és a felhasználói karbantartást gyermekek felügyelet nélkül nem végezhetik.
- A készülékkel gyerekek nem játszhatnak.
- Gyermekek a készülék közelében csak szülői felügyelettel tartózkodhatnak és a készülékkel nem játszhatnak.
- A készüléket 8 év alatti gyermekek által nem hozzáférhető módon tárolja és használja.
- A készüléket csak rendeltetésszerűen használja.
- Ne végezzen módosításokat vagy átépítéseket a készüléken!
- A tárolóládás klímaberendezés szerelését, karbantartását és javításait csak a hűtőközegek és klímaberendezések kezelését és a vonatkozó előírásokat ismerő szakemberek végezhetik. A szakszerűtlen javítások jelentős veszélyeket okozhatnak. Javítás esetén forduljon az illetékes szervizhez (a címek a hátoldalon találhatóak).
- Az tárolóládás klímaberendezést ne alkalmazza gyúlékony folyadékok vagy gázok közelében.

- Ügyeljen arra, hogy a levegő távozásának tartományában ne legyenek éghető tárgyak tárolva vagy felszerelve. A távolság legalább 50 cm legyen.
- Ne nyúljon a levegő kilépőnyílásaiba és ne vezessen be idegen tárgyakat a tárolóládás klímaberendezésbe.
- Tűz esetén **ne** oldja le a tárolóládás klímaberendezés felső fedelét, hanem használjon engedélyezett oltószert. Az oltáshoz ne használjon vizet.
- Ha a készülék csatlakozókábele megsérül, akkor azt – a veszélyeztetések elkerülése érdekében – a gyártóval, a vevőszolgálattal vagy egy hasonlóan képzett szakemberrel kell kicseréltetni.

**FIGYELEM!**

- A tárolóládás klímaberendezés hűtőközeg-körforgásában előforduló hibák esetén a tárolóládás klímaberendezést szakcéggel kell ellenőriztetni és megfelelően helyre kell állítani. Tilos a hűtőközeget a légkörbe engedni.
- Ne állítson nehéz tárgyakat a készülékre és ne tegye ki nyomásnak.

## 2.2 Biztonság a készülék üzemeltetése során

**FIGYELMEZTETÉS!**

- A készüléken végzendő munkák előtt mindig szakítsa meg az áramellátást.

**FIGYELEM!**

- A tárolóládás klímaberendezés nem használható mezőgazdasági vagy építőipari gépekben.
- A készüléket csak akkor üzemeltesse, ha a ház és a vezetékek sérülésmentesek.

## 3 Az útmutató célcsoportja

Jelen kezelési útmutató a tárolóládás klímaberendezés felhasználójának szól.

## 4 A csomag tartalma

- Dometic FreshWell tárolóládás klímaberendezés
- Kezelési útmutató

## 5 Rendeltetészerű használat

A Dometic FreshWell 3000 tárolóládás klímaberendezés kizárólag lakóautókhoz, lakókocsikhoz és egyéb, lakótérrel rendelkező járművekhez alkalmas. Házakhoz, vagy lakásokhoz **nem** alkalmas.

A tárolóládás klímaberendezés **nem** alkalmas építőipari gépekbe, mezőgazdasági gépekbe vagy hasonló munkaeszközökbe történő beépítésre. Túl erős rezgések esetén a megfelelő működés nincs biztosítva.

A FreshWell 3000 működése 0 °C és 52 °C közötti hőmérsékleten garantált.

## 6 Műszaki leírás

A tárolóládás klímaberendezés a belteret látja el hűvös, páramentesített, valamint por- és szennyeződésmentes levegővel.

A tárolóládás klímaberendezés a távirányítóval vezérelhető.



### MEGJEGYZÉS

A tárolóládás klímaberendezés képes a jármű belterének hőmérsékletét meghatározott értékre csökkenteni. A hűtésnél elérhető hőmérséklet a járműtípustól, a környezeti hőmérséklettől és a tárolóládás klímaberendezés hűtőteljesítményétől függ.

16 °C-os külső hőmérséklet alatt a tárolóládás klímaberendezés már nem hűt. Ilyen esetben csak a „Keringtetés” üzemmódot kapcsolja be (🌀).

### 6.1 Részegységek

A tárolóládás klímaberendezés hűtőkeringtetése ezekből a fő komponensekből áll (1. ábra, 2. oldal):

- **Kompresszor (1)**

A kompresszor beszívja és sűríti az alkalmazott hűtőközeget. Ezáltal megnöveli a hűtőközeg nyomása és ezáltal hőmérséklete is.

- **Kondenzátor (2)**

A beépített kondenzátor mint egy hűtő vagy hőcserélő működik. Az előtte áramló levegő hőt vesz fel, ezáltal a forró hűtőközeg lehűl és folyékonyvá válik.

- **Párologtató (3)**

A párologtatók lehűtik és kiszáritják az átáramló levegőt. A hűtőközeg hőt vesz fel és elpárolog.

- **Ventilátor (4)**

A lehűtött, vagy felmelegített levegőt a jármű belterében a ventilátor osztja el egy levegőkifúvó egységen keresztül.

- **4-utas szelep (5)**

A 4-utas szelep megfordítja a hűtési körfolyamatot. Ezáltal a párologtató belső regisztere kondenzátorként működik és felmelegíti az átáramló levegőt.

- **Fűtőellenállás (6)**

A fűtőellenállás alacsony külső hőmérséklet esetén felerősíti a fűtőhatást.

- **A külső hőcserélő levegőbeömlő nyílása (7) és levegőkifúvó nyílása (8)**

A készülék a levegőbeömlő nyíláson át szívja be és a levegőkifúvó nyíláson át fújja ki a levegőt.

- **A belső hőcserélő levegőbeömlő nyílása (9) és levegőkifúvó nyílása (10)**

A készülék a levegőbeömlő nyíláson át szívja be és a levegőkifúvó nyíláson át fújja ki a levegőt. A belső hőcserélő úgy kezeli a levegőt, hogy az aktivált üzemmódtól függően lehűti, vagy felmelegíti azt.

## 6.2 Vevőegység

A vevőegység (2. ábra, 2. oldal) a következő kezelő- és kijelzőelemeket tartalmazza:

Szám	Magyarázat
1	Digitális kijelző A helyiség hőmérsékletét jelzi.
2	Piros/zöld LED <b>Folyamatosan pirosan világít:</b> A készenléti üzemmód aktív <b>Folyamatosan zölden világít:</b> egy tetszőleges más üzemmód aktív <b>Piros/zöld fényel villog:</b> a tárolóládás klímaberendezés be van kapcsolva, de a feszültségellátás nem működik

Szám	Magyarázat
3	Kék LED <b>Folyamatosan világít:</b> a hűtési üzemmód aktív <b>Villog:</b> a páramentesítési üzemmód aktív <b>Nem világít:</b> egyéb üzemmód aktív
4	Narancsszínű LED <b>Folyamatosan világít:</b> a fűtés üzemmód aktív <b>Villog:</b> a fűtés üzemmód aktív, de a tárolóládás klímaberendezés még nem hoz létre meleg levegőt, mivel a jégmentesítési funkció, vagy a hideg levegő kiküszöbölési funkció aktív A jégmentesítési funkció megakadályozza a külső hőcserélőn a jégképződést miközben be van kapcsolva a hűtési üzemmód. A hideg levegő kiküszöbölési funkció megakadályozza, hogy a készülék hideg levegőt fújjon be a járműbe miközben be van kapcsolva a hűtési üzemmód. <b>Nem világít:</b> egy tetszőleges másik üzemmód aktív
5	Sárga LED <b>Folyamatosan világít:</b> az időzítési funkció aktív <b>Nem világít:</b> az időzítési funkció nem aktív

Hiba esetén a kijelzőn a hibát azonosító hibakód jelenik meg:

Kód	Magyarázat
E1	Helyiség hőmérséklet érzékelő hiba
E2	Belső akkumulátor hőmérséklet érzékelő hiba
E3	Külső akkumulátor hőmérséklet érzékelő hiba
E4	Vezérlőkártya-kommunikációs hiba (Vezérlőkártya-üzemzavar)

### 6.3 Távírányító

A tárolóládás klímaberendezés összes beállítása (például hőmérséklet-beállítás, időzítőprogramozás) a távirányítón keresztül végezhető el.

A távirányítón a következő kezelő- és kijelzőelemek állnak rendelkezésre (3. ábra, 3. oldal):

### Szám Magyarázat

#### 1 **Digitális kijelző:**

A következőt jeleníti meg:

- Pontos idő
- A kívánt beltéri hőmérséklet (beállított érték) °C-ban vagy °F-ban
- Tényleges beltéri hőmérséklet
- Klímaüzemmód
- Ventilátorfokozat
- Az aktív kiegészítő működésmódok szimbólumai
- Akkumulátorállapot

#### 2 gomb:

A klímaberendezés és a távirányító bekapcsolása vagy készenléti üzemmódba kapcsolása

#### 3 gomb:

A ventilátorfokozat kiválasztása

#### 4 **MODE** gomb:

A klímamód kiválasztása

#### 5 gomb:

Az alvás funkció aktiválása. Az alvás funkcióval a kívánt érték a kellemes alvási hőmérséklet biztosítása érdekében automatikusan módosítható.

#### 6 gomb:

Egyszeri megnyomás: Megjeleníti a beltér aktuális hőmérsékletét ( szimbólum).

Újbóli megnyomás: A beállított hőmérsékletet jeleníti meg.

#### 7 gomb:

Nincs funkciója

#### 8 **°C/°F** gomb:

A hőmérséklet egység Celsius (°C) és Fahrenheit (°F) közötti átkapcsolása



#### 9 gomb:

Az időzítő programozása és az idő beállítása

#### 10 **SET** gomb:



Adatok megerősítése és mentése

**Szám Magyarázat**



- |    |   |
|----|---|
| 11 |  gomb:<br>Nincs funkciója  |
| 12 | <b>+</b> gomb:<br>Érték növelése  |
| 13 | <b>-</b> gomb:<br>Érték csökkentése   |
| 14 |  szimbólum (elemek lemerültek)<br>A távirányító elemeinek lemerülését jelzi. Ilyen esetben cserélje ki az elemeket, lásd: „A távirányító elemeinek cseréje” fejr., 384. oldal. |
| 15 |  (értékek küldése) szimbólum<br>Röviden megjelenik, ha a távirányító értékeket küld a klímaberendezésnek.  |

## 6.4 Klímaüzemmódok

A tárolóládás klímaberendezés a következő klímaüzemmódokkal rendelkezik:

Klímaüzemmód	Kijelzőüze- net	Magyarázat
Automatika	<b>A</b>	Ennél a modulnál a klímaberendezés automatikusan állítja be az előírt hőmérsékletet és az előírt hőmérséklet, valamint a beltéri hőmérséklet összehasonlításával szabályozza a kompresszort, a hőszivattyút és a levegő sebességét, továbbá beállítja a megfelelő klímaüzemmódot (lásd a következő táblázatban).  Ebben az üzemmódban a  , <b>+</b> és a <b>-</b> gombok inaktívak.
Hűtés		A hőmérséklet és a ventilátorfokozat meghatározását követően a klímaberendezés lehűti a belteret erre a hőmérsékletre.
Fűtés		A hőmérséklet és a ventilátorfokozat meghatározását követően a klímaberendezés felmelegíti a belteret erre a hőmérsékletre.







Klímaüzemmód	Kijelzőüze- net	Magyarázat
Keringtetés		A ventilátorfokozat meghatározását követően a klímaberendezés levegőt fúj a beltérbe.
Páramentesítés		A hőmérséklet meghatározását követően a klímaberendezés lehűti a beltérre erre a hőmérsékletre, vezérli a szükséges ventilátorfokozatot és páramentesíti a beltér levegőjét (keringtetés üzemmódban). Ebben az üzemmódban a  gomb inaktív.

Aktuális beltéri hőmérséklet $\vartheta$	$\vartheta \leq 20\text{ }^{\circ}\text{C}$	$20\text{ }^{\circ}\text{C} < \vartheta < 25\text{ }^{\circ}\text{C}$	$\vartheta \geq 25\text{ }^{\circ}\text{C}$
Előírt hőmérséklet:	20 °C	22 °C	25 °C
Klímaüzemmód:	Fűtés vagy keringetés	Párátlanítás vagy keringetés	Hűtés

## 6.5 Kiegészítő működésmodok

A tárolóládás klímaberendezés a következő kiegészítő működésmodokat biztosítja:

Kiegészítő működésmod	Kijelzőüze- net	Magyarázat
Timer (ütemező)		A klímaberendezés a beállított időpontban bekapcsol.
		A klímaberendezés a beállított időpontban kikapcsol.
		A klímaberendezés a beállított időpontokban be-, majd újból kikapcsol.
Sleep (alvás)		A kellemes alvási hőmérséklet biztosítása érdekében a beállított hőmérséklet egy óra múltán 1 °C-kal, két óra múltán pedig 2 °C-kal módosul.

## 7 Az első használat előtt

### Az üzembe helyezés előtti ellenőrzések

A tárolóládás klímaberendezés bekapcsolása előtt vegye figyelembe a következőket:

- ▶ Ellenőrizze, hogy a tápfeszültség és -frekvencia megfelel-e a műszaki adatok között megadott értékeknek, lásd: 391. oldal.
- ▶ Biztosítsa, hogy a levegőbeszívó nyílás és a levegőbefúvók is szabadok legyenek. A tárolóládás klímaberendezés optimális teljesítményének biztosítása érdekében az összes szellőzőrácsnak mindig szabadnak kell lennie.





#### **VIGYÁZAT! Sérülésveszély!**

Ne dugja ujját és ne dugjon be tárgyakat a levegőbefúvókba vagy a szűrőrácsba.

### A pontos idő beállítása

- ▶ Állítsa be a pontos időt, lásd „A pontos idő beállítása” fejr., 385. oldal.

### A távirányító beállítása

- ▶ Helyezze be az elemeket (lásd: „A távirányító elemeinek cseréje” fejr., 384. oldal).
- ✓ A kijelzőn 5 másodpercig megjelenik az összes szimbólum.
- ▶ Ezen 5 másodperc alatt nyomja le egyszerre a(z)  és a(z)  gombokat.
- ✓ A kijelzőn megjelennek a szabvány modellszámok.
- ▶ A modellszám kiválasztásához 3 másodpercen belül egyszerre nyomja meg a **+** és a **-** gombokat:
  - FreshWell 3000: 02
  - FreshJet: 07
  - FreshLight: 11
- ✓ A kijelzőn 5 másodpercig megjelenik az összes szimbólum.
- ✓ A távirányító üzembész.

## 8 A tárolóládás klímaberendezés kezelése

### 8.1 A kezelésre vonatkozó alapvető megjegyzések

A tárolóládás klímaberendezés három üzemmóddal rendelkezik:

Üzemmód	Jellemzők
Készenlét	A tárolóládás klímaberendezés üzemkész és a távirányítóval bekapcsolható.
Be	A tárolóládás klímaberendezés klimatizálja a belteret.

A **jelvevő** nem kapcsol be amikor impulzust kap a távirányítótól. A kijelzőn (villogva) megjelenik a hőmérséklet beállítás, 10 másodperc elteltével a kijelzőn megjelenik a helyiség hőmérséklete, majd kikapcsol.

#### A távirányítóval

- a tárolóládás klímaberendezés a készenléti üzemmódból bekapcsolhatja, majd újból visszakapcsolhatja a készenléti üzemmódba.
- Beállítások végrehajtása
- Kiegészítő funkciók kiválasztása

### 8.2 A távirányító felhasználása

A távirányítót a kezelés során a vevőn lévő infravörös vevő felé **kell** irányítani (2. ábra 4, 2. oldal).

Egy gomb megnyomása után a rendszer az értéket közvetlenül elküldi a tárolóládás klímaberendezésnek. A tárolóládás klímaberendezés magas hanggal nyugtazza az adatok fogadását.

#### Csak a távirányító készenléti üzemmódba kapcsolása vagy bekapcsolása

Készenléti üzemmódban a távirányító kijelzője csak a pontos időt jelzi ki.

Ha a távirányítót nem a kezelőpanelen lévő infravörös vevő (2. ábra 4, 2. oldal) felé irányítja, akkor a távirányítót a tárolóládás klímaberendezéstől függetlenül készenléti üzemmódba kapcsolhatja vagy bekapcsolhatja:

- Nyomja meg a ① gombot.

### 8.3 Megjegyzések a jobb használat érdekében

A következő megjegyzések figyelembe vételével optimalizálható a tárolóládás klímaberendezés működés módja:

- A jármű hőszigetelésén a rés leszigetelésével, illetve az ablakok hővisszaverő árnyékolókkal vagy függönyökkel való eltakarásával javíthat.
- Ha a jármű hosszú időn keresztül volt a napsugárzásnak kitéve: A tárolóládás klímaberendezést először egy darabig nyitott ablakokkal üzemeltesse „Keringtetés” (☉) klímamódban, mielőtt bekapcsolná a „Hűtés” (❄️) klímamódot.
- „Hűtés” klímamód (❄️) esetén kerülje az ajtók és ablakok fölösleges nyitását.
- Válasszon megfelelő hőmérsékletet és ventilátorfokozatot.
- Célszerűen igazítsa be a levegőbefúvókat.
- Ügyeljen arra, hogy a légbefúvókat és a beszívórácsokat ne takarják el kendők, papírok vagy más tárgyak.
- Rendszeresen tisztítsa meg a levegőszűrőt.

### 8.4 A tárolóládás klímaberendezés be-, és kikapcsolása



#### MEGJEGYZÉS

- A bekapcsolás után a klimatizálás a legutóbb beállított értékekkel kezdődik meg.
- A tárolóládás klímaberendezés a készenléti üzemmódból a távirányítóval kapcsolható be, majd újból visszakapcsolható a készenléti üzemmódba. Ehhez röviden nyomja le a **I** gombot.
- A távirányítóval ellátott tárolóládás klímaberendezést egy LIN-bus segítségével is kezelheti. Ha LIN-bus-t alkalmaz akkor a távirányítóra nincs szükség.
- Ha a jármű dőlésének szöge nagyobb mint 10°, akkor ne használja a tárolóládás klímaberendezést.

Amikor bekapcsolja a tárolóládás klímaberendezést, a készülék a kompresszor bekapcsolása előtt vár egy pár perccet.

### 8.5 A klímamód kiválasztása



#### MEGJEGYZÉS

A tárolóládás klímaberendezés **be**kapcsolt állapotban kell hogy legyen.

- Válassza ki a **MODE** (üzemmód) gombbal a kívánt klímaüzemmódot, lásd: „Klímaüzemmódok” fejj., 376. oldal.

- ✓ A tárolóládás klímaberendezés magas hanggal nyugtázza az értékek fogadását.
- ✓ A tárolóládás klímaberendezés a kiválasztott klímaüzemmódba kapcsol.

## 8.6 A ventilátorfokozat kézi kiválasztása







### MEGJEGYZÉS

A tárolóládás klímaberendezés **be**kapcsolt állapotban kell hogy legyen.

A ventilátor a levegőbevezetés erősségét szabályozza.

A „Hűtés” (❄️) és „Keringtetés” (🌀) klímamódban a fűvőfokozat kézzel választható ki. A többi klímamódban a tárolóládás klímaberendezés a fűvőfokozatokat automatikusan szabályozza.

Kijelzőüzenet	Magyarázat
	Alacsony ventilátorfokozat
	Közepes ventilátorfokozat
	Magas ventilátorfokozat
	Ebben a klíma üzemmódba <b>nem</b> áll rendelkezésre a „Hűtés” (❄️)
	Automatikus üzemmód, csak a „Hűtés” (❄️), „Fűtés” (🔥) és „Páramentesítés” (💧) klímamódokban áll rendelkezésre.

- Válassza ki a 🌀 gombbal a kívánt fűvőfokozatot.
- ✓ A tárolóládás klímaberendezés magas hangjelzéssel nyugtázza az értékek vételét.
- ✓ A ventilátorfokozat az új értékre lesz beállítva.

## 8.7 Hőmérséklet beállítása



### MEGJEGYZÉS

A tárolóládás klímaberendezés **be**kapcsolt állapotban kell hogy legyen.

### A „Hűtés” klímamód

„Hűtés” (❄️) és „Páramentesítés” (💧) klímamódban a távirányítón keresztül 16 °C és 31 °C közötti hőmérséklet állítható be.

- Válassza ki a + vagy – gombbal a kívánt hőmérsékletet.

- ✓ A tárolóládás klímaberendezés magas hangjelzéssel nyugtázza az értékek vételeit.
- ✓ A hőmérséklet be van állítva a tárolóládás klímaberendezésen.

### „Fűtés” klímamód

„Fűtés” (☀️) klímamódban a távirányítón keresztül 16 °C és 31 °C közötti hőmérséklet állítható be.

- Válassza ki a **+** vagy **–** gombbal a kívánt hőmérsékletet.
- ✓ A tárolóládás klímaberendezés magas hangjelzéssel nyugtázza az értékek vételeit.
- ✓ A hőmérséklet be van állítva a tárolóládás klímaberendezésen.

## 8.8 Az időzítő programozása

Az időzítési (kapcsolóóra) működésmóddal a klimatizáláshoz tetszőleges időszakot állíthat be. Ennek során vagy csak a bekapcsolási időpontot, vagy csak a kikapcsolási időpontot, vagy mindkét értéket is megadhatja előre.



### MEGJEGYZÉS

Ha az időzítő programozása során a távirányítón 15 másodpercig nem működteti a gombokat, akkor a távirányító kiindulási üzemmódba vált vissza.

- Az időzítő programozása előtt válassza ki a klímamódot és az összes kívánt értéket (például hőmérsékletet).

### Bekapcsolási időpont beállítása



### MEGJEGYZÉS

A tárolóládás klímaberendezésnek **ki**állapotban kell lennie.

- Nyomja meg egyszer a  gombot.
- ✓ A távirányító kijelzőjén az **ON** (☀️) szimbólum villog.
- Állítsa be a **+** vagy **–** gombbal azt az időpontot, amikor a tárolóládás klímaberendezést be szeretné kapcsolni.
- Az érték tárolóládás klímaberendezésnek történő elküldéséhez nyomja meg a **SET** gombot.



- ✓ A bekapcsolási időpont a tárolóládás klímaberendezésen be van állítva.  
A tárolóládás klímaberendezés a beállított időpontban, a kiválasztott klímamódban kezd el működni.
- Kapcsolja a tárolóládás klímaberendezés készenléti üzemmódba.

### Kikapcsolási időpont beállítása







#### MEGJEGYZÉS

A tárolóládás klímaberendezés **bekapcsolt** állapotban kell hogy legyen.

- Nyomja meg kétszer a  gombot.
- ✓ A távirányító kijelzőjén az **OFF**  szimbólum villog.
- Állítsa be a **+** vagy **-** gombbal azt az időpontot, amikor a tárolóládás klímaberendezést ki szeretné kapcsolni.
- Az érték tárolóládás klímaberendezésnek történő elküldéséhez nyomja meg a **SET** gombot.
- ✓ Ezzel a kikapcsolási időpont a tárolóládás klímaberendezésen be van állítva.  
A tárolóládás klímaberendezés a beállított időpontig a kiválasztott klímamódban fog üzemelni.

### A be- és kikapcsolási időpontok beállítása

- Nyomja meg háromszor a  gombot.
- ✓ A távirányító kijelzőjén az **ON**  szimbólum villog.  
Az **OFF**  szimbólum látszódik.
- Állítsa be a **+** vagy **-** gombbal azt az időpontot, amikor a tárolóládás klímaberendezést be szeretné kapcsolni.
- Nyomja meg ismét a(z)  gombot.
- ✓ A távirányító kijelzőjén az **OFF**  szimbólum villog.
- Állítsa be a **+** vagy **-** gombbal azt az időpontot, amikor a tárolóládás klímaberendezést ki szeretné kapcsolni.
- Az érték tárolóládás klímaberendezésnek történő elküldéséhez nyomja meg a **SET** gombot.
- ✓ Ezzel a be- és kikapcsolási időpont a tárolóládás klímaberendezésen be van állítva.  
A tárolóládás klímaberendezés a beállított időpontban a kiválasztott klímamódban kezdi meg működését és a másodikként beállított időpontig fog üzemelni.

- ▶ Kapcsolja a tárolóládás klímaberendezés készenléti üzemmódba.

### Az időzítő programozásának megszüntetése

Az időzítő programozását a következő módon szüntetheti meg:

- ▶ Négyyszer nyomja meg a(z)  gombot.
- ✓ Az időzítő szimbóluma kialszik.
- ✓ A programozás megszűnt.



## 8.9 Az alvás működésmód aktiválása



### MEGJEGYZÉS

„Keringtetés” () üzemmódban az alvás funkció ki van kapcsolva.

Aktív alvás funkció esetén a berendezés a kellemes alvási hőmérséklet biztosítása érdekében a beállított hőmérsékletet egy óra múltán 1 °C-kal, két óra múltán pedig 2 °C-kal módosítja.

- ▶ Állítsa be a kívánt hőmérsékletet (lásd „Hőmérséklet beállítása” fejj., 381. oldal).
- ▶ Nyomja meg a  gombot.
- ✓ A  szimbólum jelenik meg a kijelzőn.  
Az alvás működésmód aktív.
- ▶ Az alvás funkció kikapcsolásához nyomja meg ismét a(z)  gombot.



### MEGJEGYZÉS

Ha megnyomja a **MODE** gombot, kikapcsol az alvás funkció.

## 8.10 A távirányító elemeinek cseréje

Cserélje ki az elemeket, ha a kijelzőn a  szimbólum jelenik meg.

Az elemtartó a távirányító hátoldalán található.

- ▶ Nyomja be enyhén az elemtartó fedelét és tolja fel a nyíl irányában.
- ▶ Helyezze el az új elemeket (2 x AAA) az elemtartón látható módon a távirányítóban.
- ▶ Zárja le az elemtartó fedelét.





### Védje környezetét!

Az akkumulátorok és elemek nem a háztartási hulladékba valók. Adja le a meghibásodott akkumulátorokat vagy elhasznált elemeket a kereskedőnél vagy egy gyűjtőhelyen.

## 8.11 A pontos idő beállítása

A távirányítónak az időzítő programozásához szüksége van a pontos időre. A pontos idő a távirányító kijelzőjén jelenik meg.

A pontos idő beállításához hajtsa végre a következő lépéseket:



### MEGJEGYZÉS

Ha az időpont beállítása során 10 másodpercig nem működött a távirányítót, akkor a távirányító kiindulási üzemmódba vált vissza.

- Az idő beállítására szolgáló üzemmóddhoz nyomja meg a(z) ⊕ gombot.
- ✓ Az idő a távirányító kijelzőjén villogva jelenik meg.
- Állítsa be a + vagy – gombbal a pontos időt.  
Az idő gyors előre-, vagy visszafelé állításához tartsa lenyomva 2 másodpercnél hosszabb ideig a + vagy a – gombot.
- Nyomja meg a **SET** gombot a pontos idő nyugtázásához.

## 9 A tárolóládás klímaberendezés tisztítása



### FIGYELEM! Károsodás veszélye!

- Ne tisztítsa a tárolóládás klímaberendezést nagynyomású tisztítóberendezéssel. A behatoló víz a tárolóládás klímaberendezés meghibásodását okozhatja.
- Ne használjon éles vagy kemény eszközöket vagy tisztítószereket a tisztításhoz, mivel azok a tárolóládás klímaberendezés károsodását okozhatják.
- A tárolóládás klímaberendezés tisztításához csak kíméletes tisztítószert tartalmazó vizet használjon. Semmilyen esetben ne használjon benzint, gázolajat vagy oldószert.

- Alkalmanként tisztítsa meg nedves kendővel a tárolóládás klímaberendezés burkolatát és légkifúvó egységét.

- ▶ Távolítsa el a tárolóládás klímaberendezésen lévő szellőnyílásoknál (4. ábra 1, 3. oldal) esetlegesen felgyülemlett leveleket és más szennyeződések. Ügyeljen arra, hogy ennek során ne sérüljenek meg a tárolóládás klímaberendezésen lévő lamellák.
- ▶ Alkalmanként tisztítsa meg a távirányítót enyhén nedves ruhával. A kijelző tisztításához szemüvegtörölő kendőt célszerű használni.

## 10 A tárolóládás klímaberendezés karbantartása



### FIGYELMEZTETÉS!

Az itt leírtaktól eltérő karbantartási munkákat csak a hűtőközegek és klímaberendezések kezelését és a vonatkozó előírásokat ismerő szakemberek végezhetik. A szakszerűtlen karbantartási munkák jelentős veszélyeket okozhatnak.

Időszak	Ellenőrzés / karbantartás
Rendszeresen	Kondenzvízelvezetések ellenőrzése: <ul style="list-style-type: none"> <li>▶ Ellenőrizze, hogy a kondenzvíz-elvezetések (4. ábra 2, 3. oldal) a tárolóládás klímaberendezés oldalain nem tömődtek-e el és a keletkező kondenzvíz elfolyhat-e.</li> </ul>
Rendszeresen	Tisztítsa meg a levegőkifúvó egység szűrőjét (5. ábra, 4. oldal): <ul style="list-style-type: none"> <li>▶ Húzza ki a szűrőt (1) a foglalatból.</li> <li>▶ Tisztítsa meg a szűrőt (1) mosószeroldattal, majd hagyja megszáradni.</li> <li>▶ Helyezze vissza a száraz szűrőt (1).</li> </ul>
Évente egyszer	Végeztesse el a hőcserélő karbantartását: <ul style="list-style-type: none"> <li>▶ A tárolóládás klímaberendezés hőcserélőjének karbantartását szakszervizzel végeztesse el.</li> </ul>
Évente egyszer	Cserélje ki az aktív szén szűrőt (5. ábra, 4. oldal) (opcionális): <ul style="list-style-type: none"> <li>▶ Húzza ki a szűrőt (1) a foglalatból.</li> <li>▶ Távolítsa el az aktívszén-szűrőt (2).</li> <li>▶ Helyezzen be új aktívszén-szűrőt.</li> </ul> vagy <ul style="list-style-type: none"> <li>▶ Tisztítsa meg a szűrőt (1) mosószeroldattal, majd hagyja megszáradni.</li> <li>▶ Helyezze vissza a száraz szűrőt (1).</li> </ul>

# 11 Üzemzavarok elhárítása

Üzemzavar	Kiváltó ok	Elhárítás
Nincs hűtésteljesítmény	A tárolóládás klímaberendezés nincs beállítva hűtésre.	➤ Állítsa át a tárolóládás klímaberendezést hűtésre.
	A környezeti hőmérséklet 52 °C-nál magasabb.	A tárolóládás klímaberendezés csak legfeljebb 52 °C környezeti hőmérsékletig használható.
	A beállított hőmérséklet magasabb, mint a beltéri hőmérséklet.	➤ Válasszon alacsonyabb hőmérsékletet.
	A környezeti hőmérséklet 16 °C-nál alacsonyabb.	A tárolóládás klímaberendezés csak 16 °C környezeti hőmérséklet felett használható.
	A túlhevülés-védelem meghibásodott.	➤ Forduljon jogosult szakszervizhez.
	A kompresszor meghibásodott.	
	A hűtőközeg-töltet mennyisége nem elegendő.	
A hőcserélő regisztere elszennyeződött.		
A külső ventilátor meghibásodott.		
Nincs fűtési teljesítmény	A tárolóládás klímaberendezés nincs beállítva fűtésre.	➤ Állítsa át a tárolóládás klímaberendezést fűtésre.
	A környezeti hőmérséklet 0 °C alatt van.	A tárolóládás klímaberendezés csak 0 °C környezeti hőmérséklet felett használható.
	A beállított hőmérséklet alacsonyabb, mint a beltéri hőmérséklet.	➤ Válasszon magasabb hőmérsékletet.
	A környezeti hőmérséklet 31 °C-nál magasabb.	16 °C és 31 °C közötti hőmérséklet állítható be.
	A túlhevülés-védelem meghibásodott.	➤ Forduljon jogosult szakszervizhez.
	A kompresszor meghibásodott.	
	A hűtőközeg-töltet mennyisége nem elegendő.	
A hőcserélő regisztere elszennyeződött.		
A külső ventilátor meghibásodott.		
Nem megfelelő légteljesítmény	Eldugult a levegőszűrő.	➤ Tisztítsa meg a levegőszűrőt.
	A hőcserélő regisztere elszennyeződött.	➤ Forduljon jogosult szakszervizhez.
	A belső ventilátor meghibásodott.	

Üzemzavar	Kiváltó ok	Elhárítás
Víz szivárgása a járműbe	A kondenzvíz leeresztőnyílásai eldugultak.	➤ Tisztítsa meg a kondenzvíz leeresztőnyílásait.
	A tömítések megsérültek.	➤ Forduljon jogosult szakszervizhez.
A tárolóládás klímaberendezés nem kapcsol be	Nincs tápfeszültség (230 V~).	➤ Ellenőrizze a feszültségellátást.
	A feszültség túl alacsony (200 V~ alatt). A feszültségátalakító meghibásodott.	➤ Forduljon jogosult szakszervizhez.
	A túlhevülés-védelem meghibásodott.	
	A feszültségellátás elektromos biztosítéka túl kis értékű.	➤ Ellenőrizze a feszültségellátás elektromos biztosítékát.
A tárolóládás klímaberendezés üzemelése megszakad	Eldugult a levegőszűrő.	➤ Tisztítsa meg a levegőszűrőt.
	A feszültség túl alacsony (200 V~ alatt). A feszültségátalakító meghibásodott.	➤ Forduljon jogosult szakszervizhez.
	A túlhevülés-védelem meghibásodott.	
	A kondenzátorventilátor megsérült.	
	A hőcserélő regisztere elszennyeződött.	
	A külső ventilátor meghibásodott.	
A tárolóládás klímaberendezés nem kapcsol ki	A hőmérséklet-érzékelők egyike meghibásodott.	➤ Forduljon jogosult szakszervizhez.

## 12 Szavatosság

A termékre a törvény szerinti szavatossági időszak érvényes. A termék meghibásodása esetén forduljon az illetékes szervizpartnerhez (a címeiket lásd jelen útmutató hátoldalán).

Szakembereink szívesen nyújtanak segítséget és felvilágosítást adnak a szavatosságra vonatkozó további tudnivalókról.

## 13 Ártalmatlanítás

### Környezetvédelmi előírások és szakszerű ártalmatlanítás

A szervezeteknek intézkedések olyan sorozatát kell alkalmazniuk, amelyek a szervezet tevékenységének (gyártás, termékek, szolgáltatás stb.) a környezetre való hatását felismeri, értékeli és ellenőrzi.

A környezetre való jelentős hatások felismerésére szolgáló követendő intézkedéseknek a következő tényezőket kell figyelembe venniük:

- nyersanyagok és természetes erőforrások használata
- légköri kibocsátások
- folyadékok környezetbe jutása
- ártalmatlanítás és újrahasznosítás
- talajszennyezés

A környezetre való hatás minimalizálása érdekében a gyártó az alábbiakban olyan jelzéseket alkalmaz, amelyeket a készülékekkel annak élettartama során (bármely okból) tevékenységet végző minden személynek figyelembe kell vennie.

- A teljes csomagolóanyagot a helyi törvényi előírásoknak megfelelően kell ártalmatlanítani (illetve újrahasznosítani).
- Az összes termékreszegységet a helyi törvényi előírásoknak megfelelően kell ártalmatlanítani (illetve újrahasznosítani).
- A megfelelő ártalmatlanítás érdekében a készüléket erre jogosult újrahasznosító központnak kell átadni, amellyel biztosítható, hogy az összes visszaforgatható reszegység újra lesz hasznosítva és a maradványanyagok kezelése előírászerűen történik.
- A beszerelés során biztosítsa a beltér megfelelő szellőzését, hogy megakadályozza a levegő elhasználódását, amely a kezelő egészségére káros lehet.
- Az üzemeltetés és a karbantartás során biztosítsa, hogy valamennyi káros hulladék (olaj, zsír stb.) ártalmatlanítása megfelelően történjen.

- A zajterhelés csökkentése érdekében tartsa alacsonyan a zajszintet.

A termékeink megfelelő leszerelésére vonatkozó további információk a [dometic.com](http://dometic.com) webhelyen található újrahasznosítási útmutatókban található.

- A csomagolóanyagot lehetőleg a megfelelő újrahasznosítható hulladékokhoz tegye.
- Az üzemeltetés, valamint a javítások és karbantartás során ügyeljen arra, hogy a hűtési körforgás ne sérüljön meg és a hűtőközeg ne szivároghasson ki. Ez ugyanis üvegházhatást kiváltó anyag, amely nem kerülhet a környezetbe.



Ha végleg üzemen kívül akarja helyezni a terméket, akkor tájékozódjon a legközelebbi újrahasznosító központban vagy szakkereskedőjénél az idevonatkozó ártalmatlanítási előírásokról.

- A terméket csak az érvényes újrahasznosítási vagy ártalmatlanítási előírásoknak megfelelően, jogosult ártalmatlanítási vállalatnál ártalmatlanítsa.



### **Védje környezetét!**

Az akkumulátorok és elemek nem a háztartási hulladékba valók.

Adja le a meghibásodott akkumulátorokat vagy elhasznált elemeket a kereskedőnél vagy egy gyűjtőhelyen.

## 14 Műszaki adatok

	<b>FreshWell 3000</b>
Hűtési teljesítmény ISO 5151 alapján:	2700 W
Fűtési teljesítmény:	3000 W (2500 W + 500 W kiegészítő fűtőelem)
Névleges bemeneti feszültség:	220 – 240 V~, 50/60 Hz
Áramfelvétel:	Hűtés (50/60 Hz): 5,1/6,2 A Fűtés (50/60 Hz): 4,6/4,8 A
Szükséges biztosíték:	5 A
Üzemelési hőmérséklet-tartomány:	0 °C és +52 °C között
Zajkibocsátás:	< 70 dB
Hűtőközeg:	R-410A
Hűtőközeg mennyisége:	0,6 kg
CO <sub>2</sub> -egyenérték:	1,2528 t
Üvegházpotenciál (GWP):	2088
Kiegészítő fűtőelem:	500 W
Ventilátor:	3 ventilátorfokozat 1 automatikus üzemmód
Védettség:	IP X5
Jármű legnagyobb beltere (szigetelt falakkal):	30 m <sup>3</sup>
Méretek (hossz x szélesség x magasság):	<b>6</b> . ábra, 4. oldal
Súly:	Kb. 21 kg
Vizsgálat / tanúsítvány:	

Fluorozott üvegházgázokat tartalmaz

Hermetikusan zárt berendezés

Mobile living made easy.

---



**dometic.com**

---

**YOUR LOCAL  
DEALER**

**[dometic.com/dealer](https://dometic.com/dealer)**

**YOUR LOCAL  
SUPPORT**

**[dometic.com/contact](https://dometic.com/contact)**

**YOUR LOCAL  
SALES OFFICE**

**[dometic.com/sales-offices](https://dometic.com/sales-offices)**

---

A complete list of Dometic companies, which comprise the Dometic Group, can be found in the public filings of:  
**DOMETIC GROUP AB** Hemvärnsgatan 15 SE-17154 Solna Sweden