

↗ DOMETIC REFRIGERATION 10-SERIES

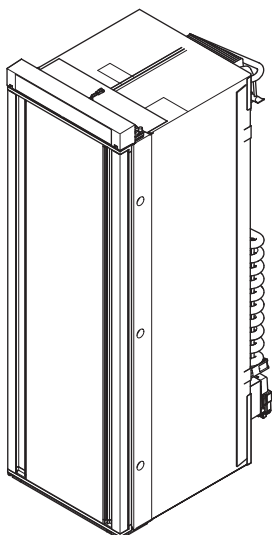

RML10.4, RML10.4S, RML10.4T

EN	Absorber refrigerator17
DE	Absorber-Kühlschrank41
FR	Réfrigérateur à absorption67
NL	Absorptiekoelkast94

© 2021 Dometic Group. The visual appearance of the contents of this manual is protected by copyright and design law. The underlying technical design and the products contained herein may be protected by design, patent or be patent pending. The trademarks mentioned in this manual belong to Dometic Sweden AB. All rights are reserved.

NOTICE

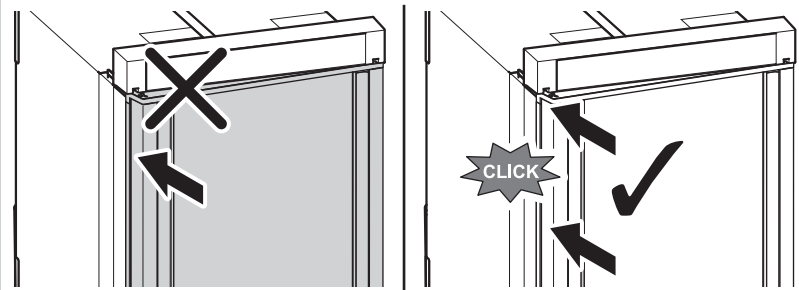
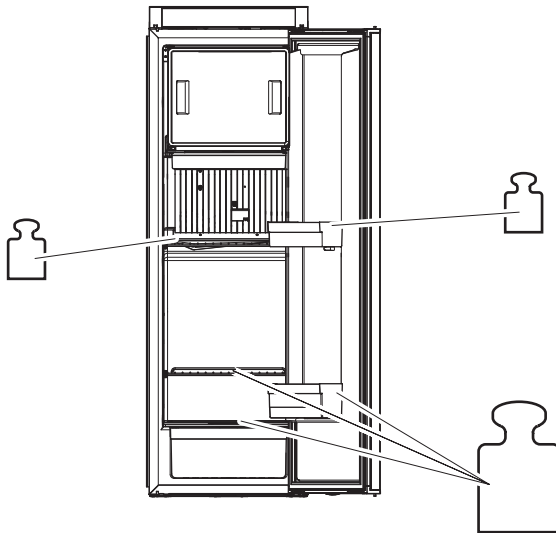
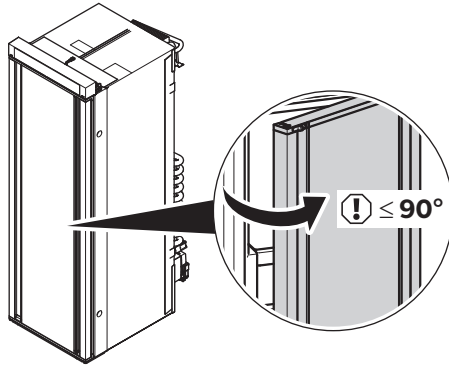

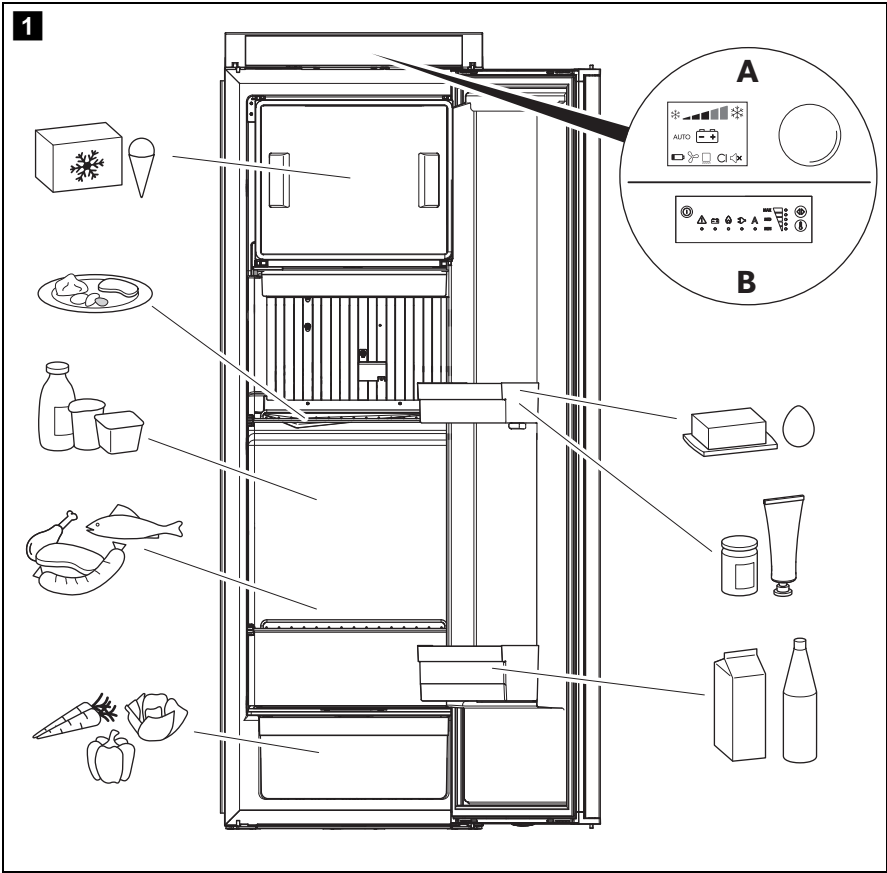

2

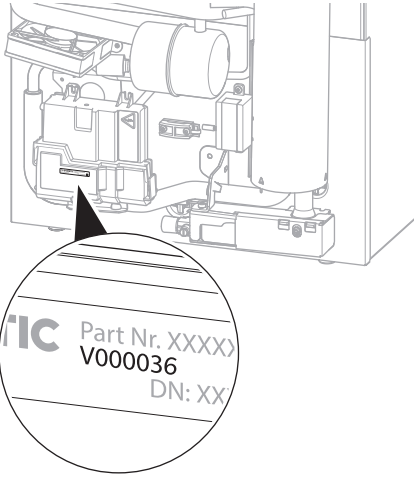

3

LS330

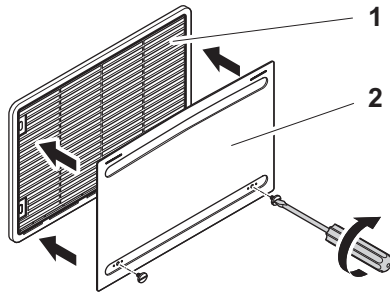

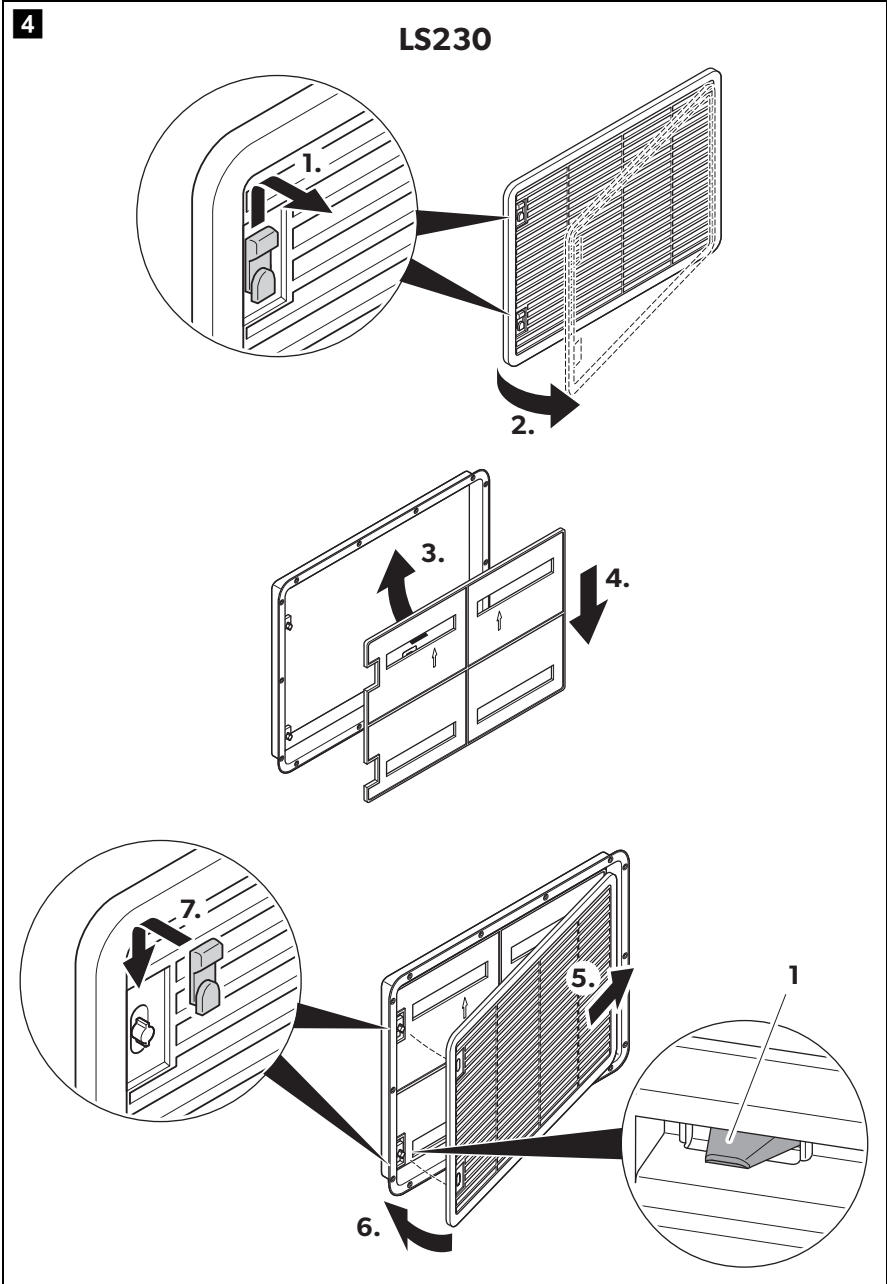

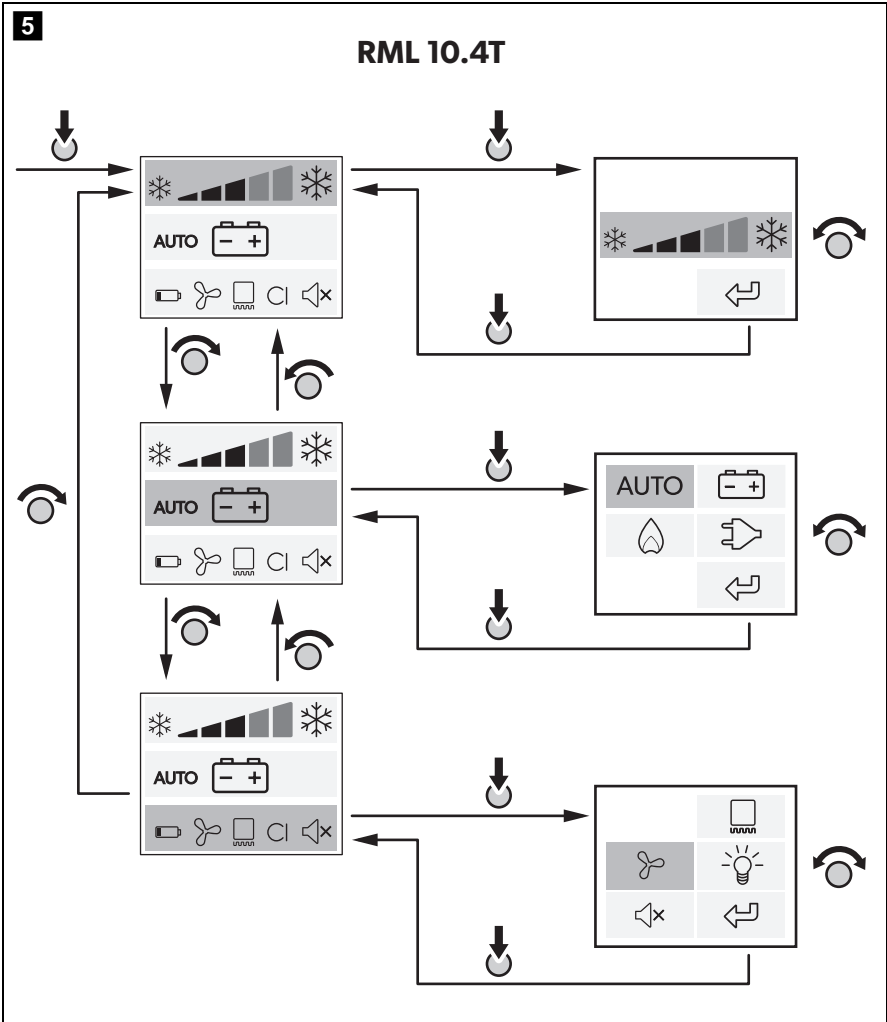

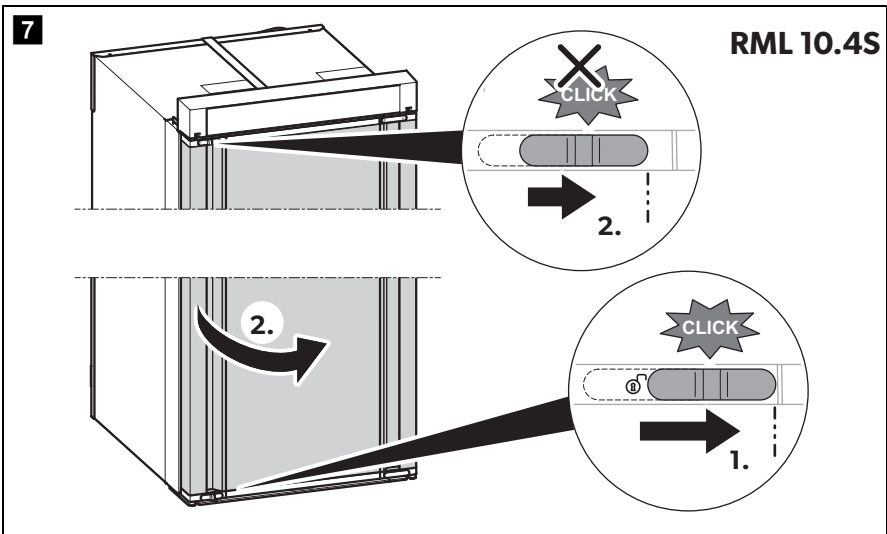
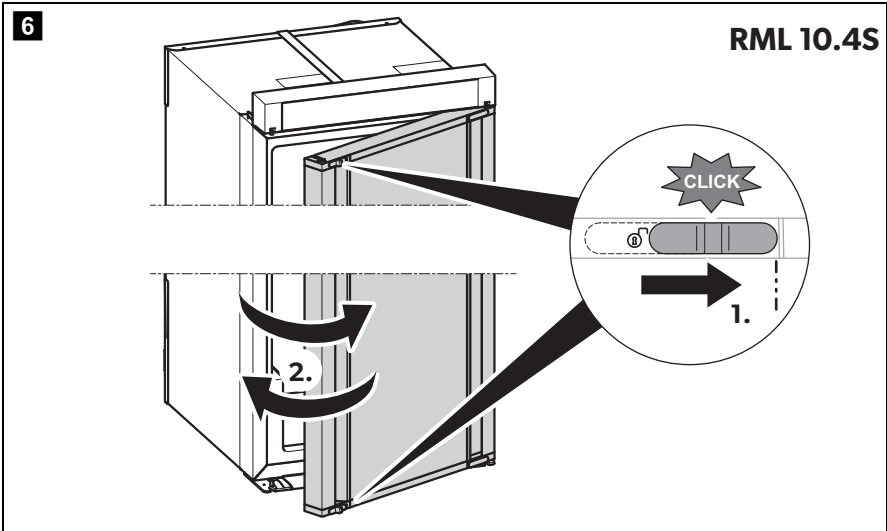

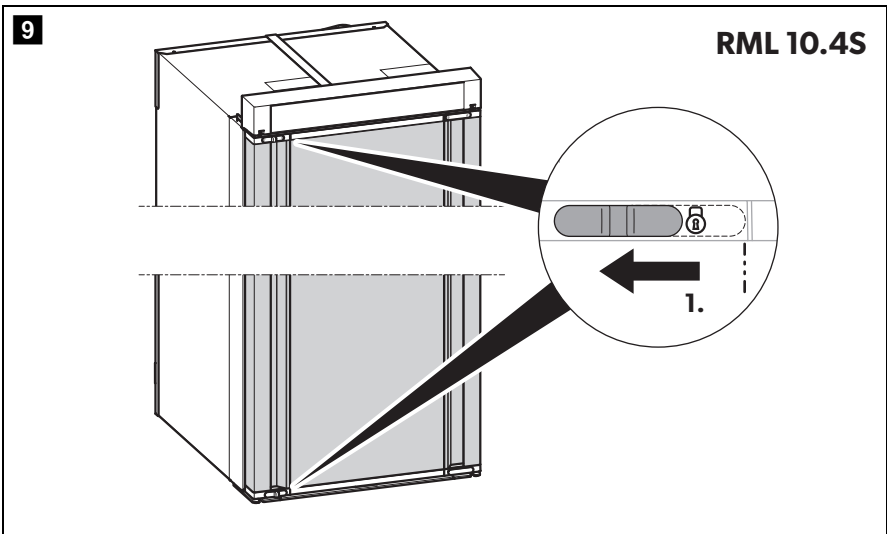
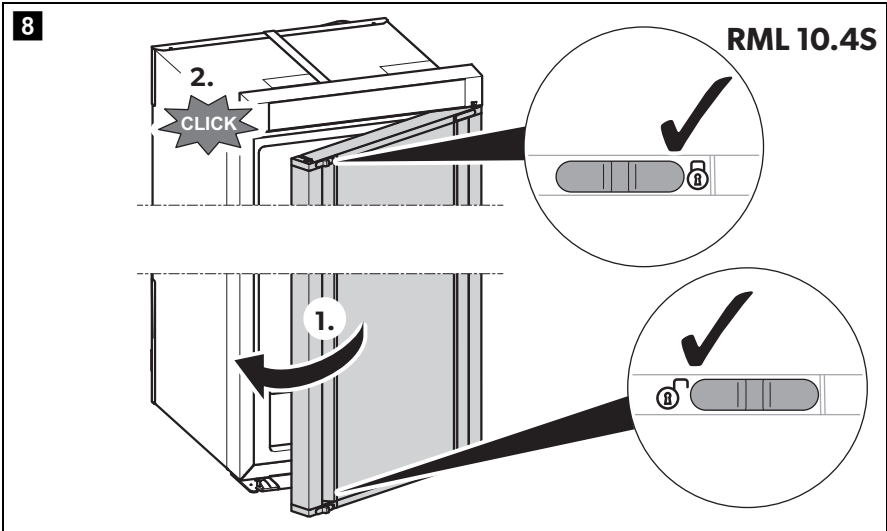

10

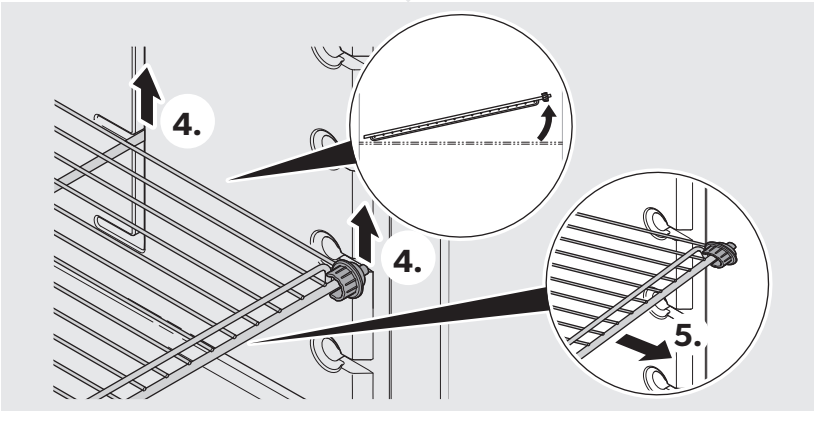
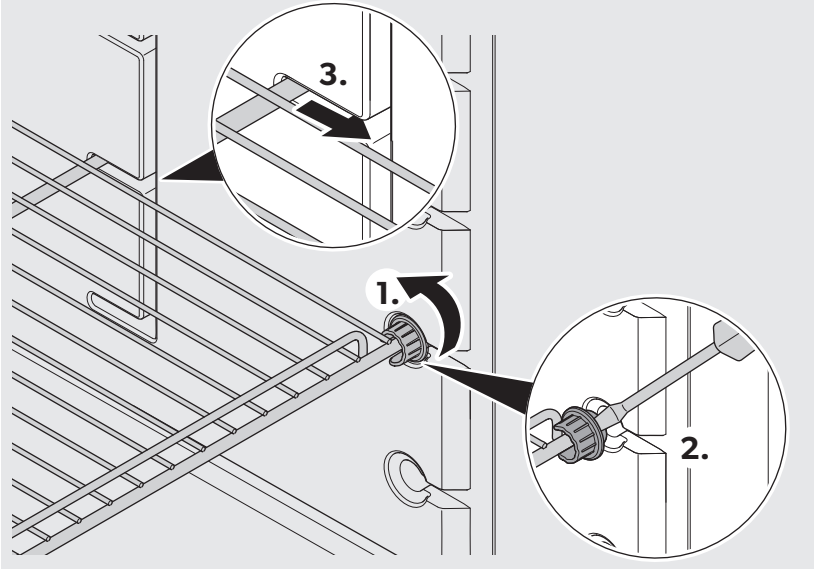

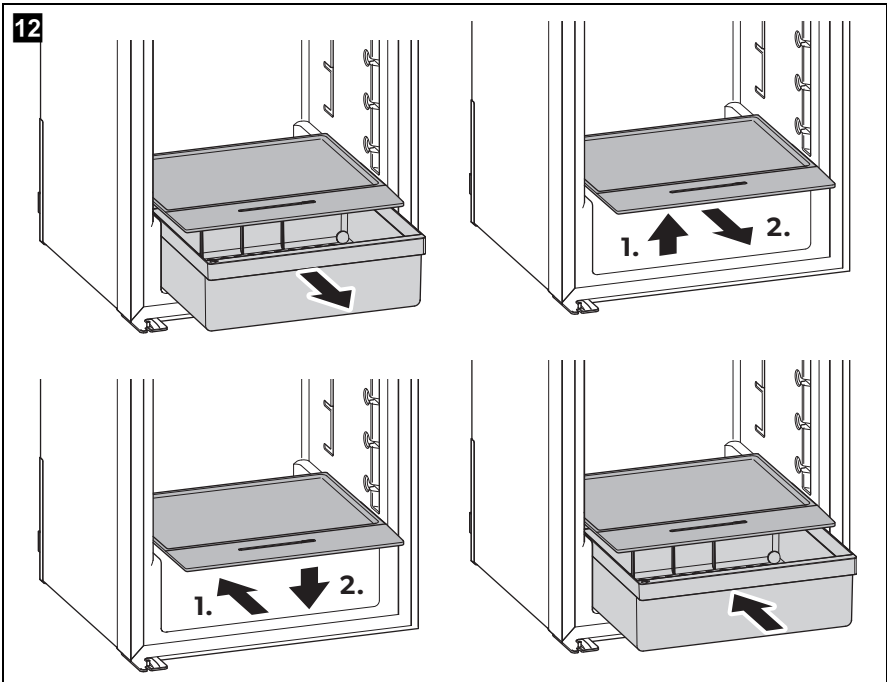
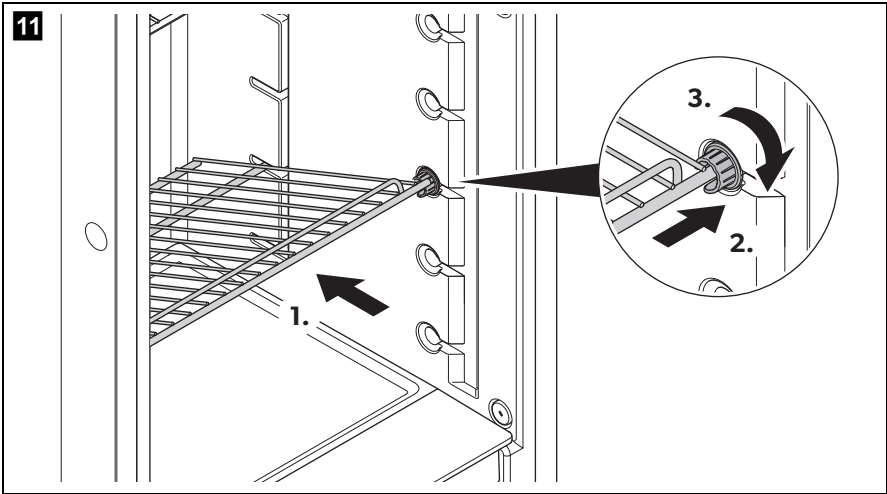

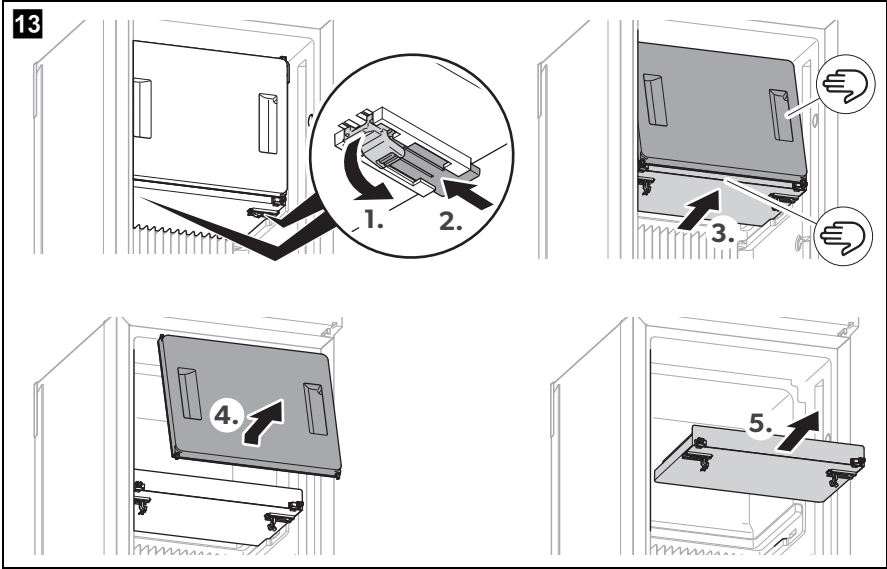

14

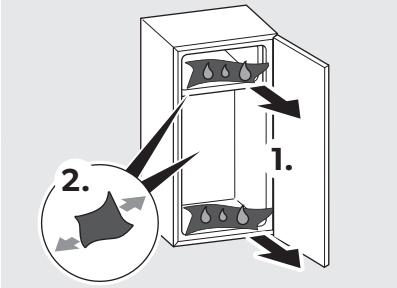
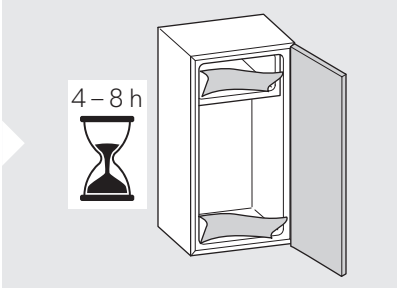
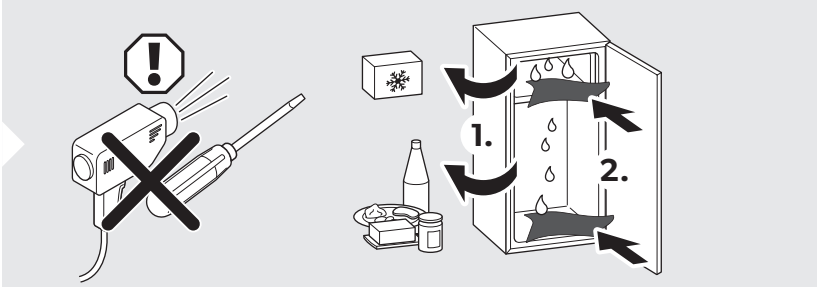
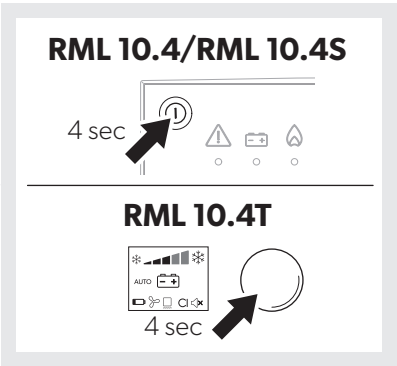
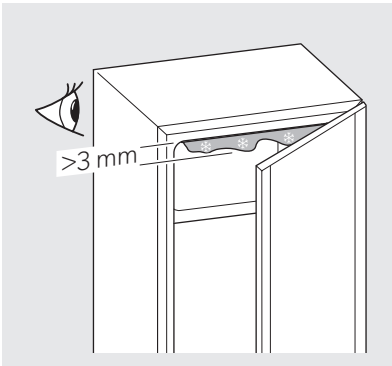

15

RML 10.4, RML 10.4T

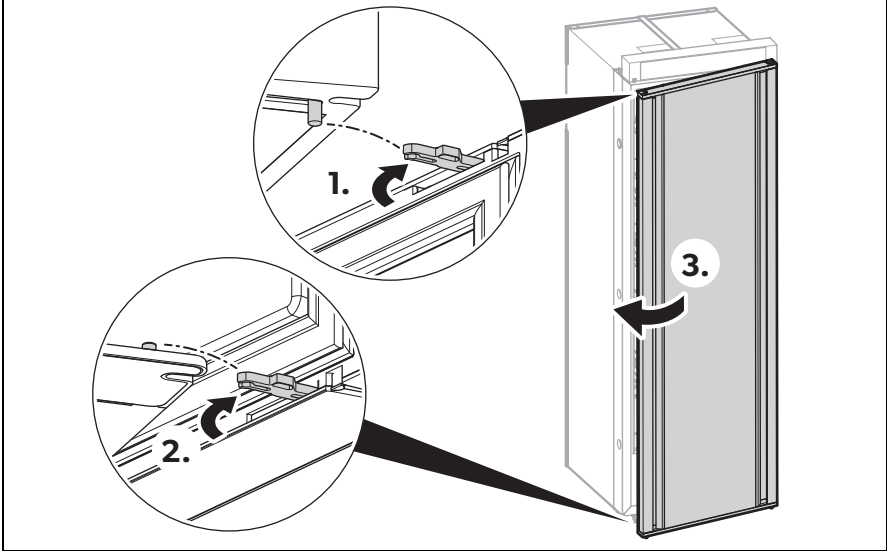

16

RML 10.4, RML 10.4T

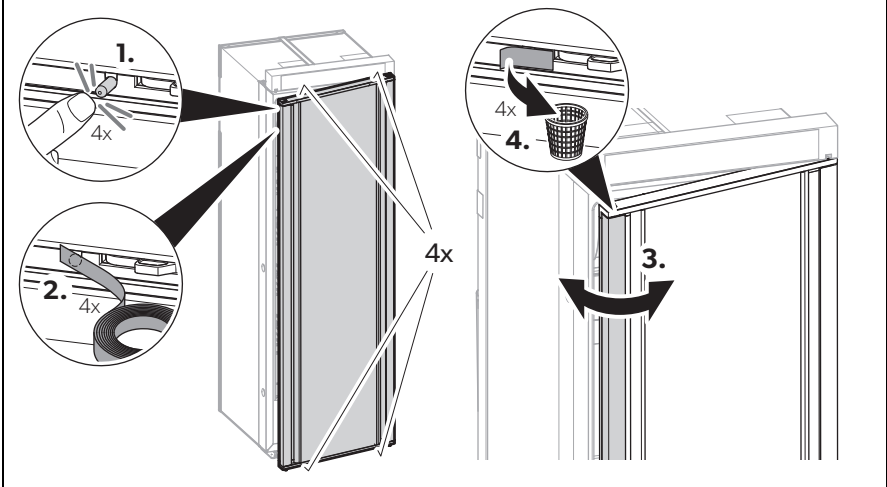

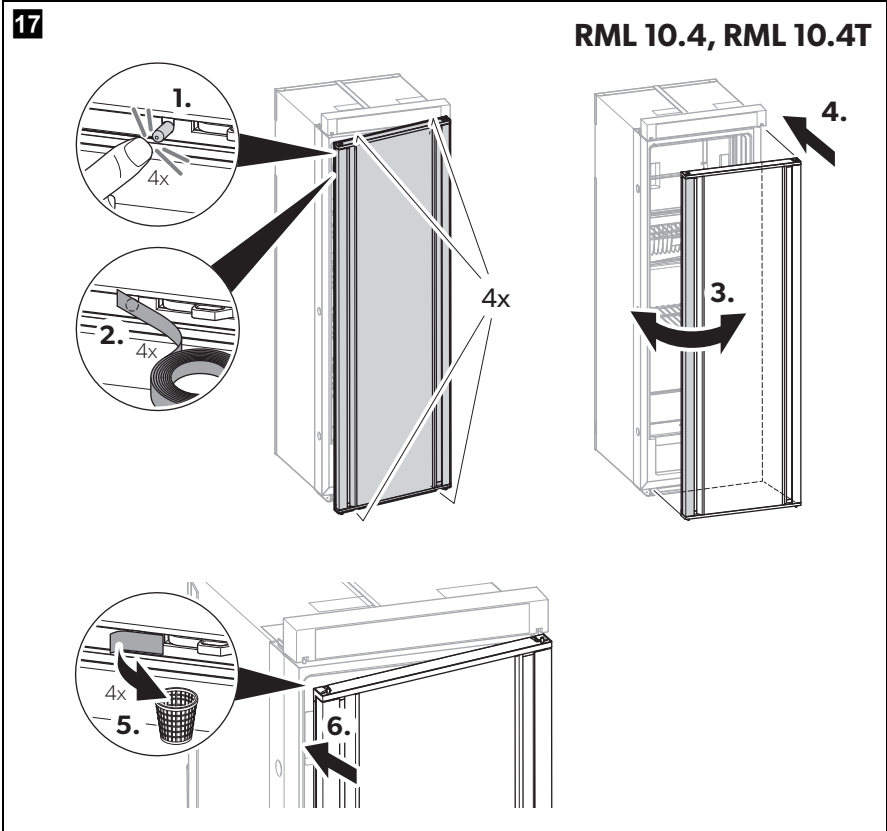

18

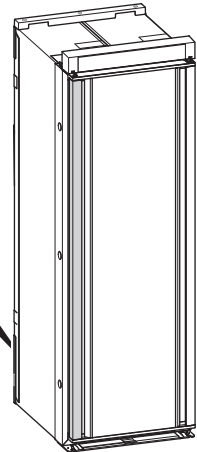
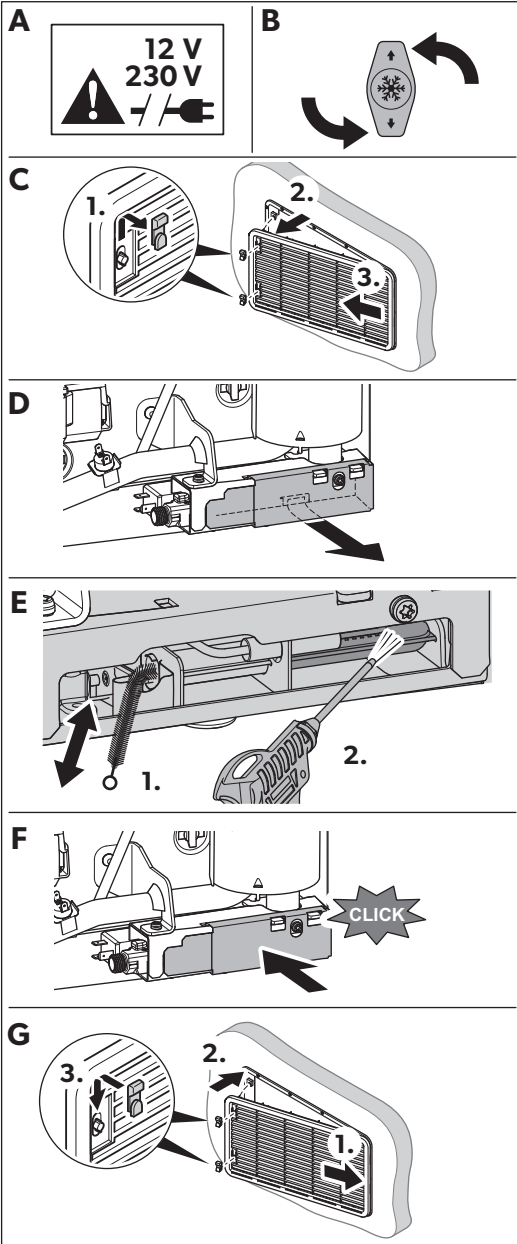

Please read these instructions carefully and follow all instructions, guidelines, and warnings included in this product manual in order to ensure that you install, use, and maintain the product properly at all times. These instructions **MUST** stay with this product.

By using the product, you hereby confirm that you have read all instructions, guidelines, and warnings carefully and that you understand and agree to abide by the terms and conditions as set forth herein. You agree to use this product only for the intended purpose and application and in accordance with the instructions, guidelines, and warnings as set forth in this product manual as well as in accordance with all applicable laws and regulations. A failure to read and follow the instructions and warnings set forth herein may result in an injury to yourself and others, damage to your product or damage to other property in the vicinity. This product manual, including the instructions, guidelines, and warnings, and related documentation, may be subject to changes and updates. For up-to-date product information, please visit dometic.com.

Contents

1	Explanation of symbols	17
2	Safety instructions	18
3	Accessories	21
4	Intended use	21
5	Technical description	22
6	Using the refrigerator	24
7	Troubleshooting	33
8	Cleaning and maintenance	38
9	Warranty	39
10	Disposal	39
11	Technical data	40

1 Explanation of symbols



WARNING!

Safety instruction: Indicates a hazardous situation that, if not avoided, could result in death or serious injury.



CAUTION!

Safety instruction: Indicates a hazardous situation that, if not avoided, could result in minor or moderate injury.



NOTICE!

Indicates a situation that, if not avoided, can result in property damage.

**NOTE**

Supplementary information for operating the product.

2 Safety instructions

2.1 General safety



WARNING! Failure to obey these warnings could result in death or serious injury.

Electrocution hazard

- Installation and removal of the device may only be carried out by qualified personnel.
- Do not operate the device if it is visibly damaged.
- This device may only be repaired by qualified personnel. Improper repairs can result in considerable danger or damage to the device.

Fire hazard

- The refrigerant in the refrigerant circuit is highly flammable. In the event of any damage to the refrigerant circuit (smell of ammonia):
 - Switch off the device.
 - Avoid naked flames and sparks.
 - Air the room well.

Explosion hazard

- Do not store any explosive substances, such as spray cans with propellants, in the device.

Health hazard

- This device is not intended for use by persons (including children) with reduced physical, sensory or mental capabilities, or lack of experience and knowledge, unless they have been given supervision or instruction concerning use of the device by a person responsible for their safety.
- Cleaning and user maintenance may not be carried out by unsupervised children.
- Children must be supervised to ensure that they do not play with the device.

**NOTICE! Damage hazard**

- Keep the condensation opening clean at all times.
- The device lighting may only be replaced by a service agent.
- Do not use a high-pressure cleaner near the ventilation grill when cleaning the vehicle.
- Attach the winter covers of the ventilation grille (accessories) when the vehicle is cleaned from the outside or not used for a prolonged period of time.

2.2 Safe operation

**CAUTION! Failure to obey these cautions could result in minor or moderate injury.****Risk of injury**

- Close and lock the device door before beginning a journey.
- The cooling aggregate at the back of the device becomes very hot during operation. Protect yourself from coming into contact with hot parts when removing ventilation grills.

**NOTICE! Damage hazard**

- Do not use electrical devices inside the device.
- Ensure that the ventilation openings are not covered.

2.3 Safety when operating with gas

**WARNING! Failure to obey these warnings could result in death or serious injury.****Explosion hazard**

- **Only** operate the device at the pressure shown on the type plate. Only use pressure controllers with a fixed setting which comply with the national regulations.
- While driving only operate the device with gas if the vehicle manufacturer allows the operation of the gas system while driving (see vehicle's manual).
- Check the national requirements for operating the device with gas during driving.

- Never operate the device with gas:
 - At petrol stations
 - In parking garages
 - On ferries
 - While transporting the caravan or mobile home with a transport vehicle or tow truck
- Never use a naked flame to check the device for leaks.
- In case of gas odor:
 - Close the gas supply cock and the valve on the cylinder.
 - Open all windows and leave the room.
 - Do not press an electric switch.
 - Put out any naked flames.
 - Have the gas system checked by a specialist.

**NOTICE! Damage hazard**

- Only use propane or butane gas, **not** natural gas (see rating plate).

**NOTE**

- Ignition problems may occur at altitudes above 1000 m. Switch to a different energy source.

2.4 Safety when operating

**CAUTION! Failure to obey these cautions could result in minor or moderate injury.****Health hazard**

- Make sure that you only put items in the device which may be chilled at the selected temperature.
- Opening the door for long periods can cause significant increase of the temperature in the compartments of the device.
- Food may only be stored in its original packaging or in suitable containers.
- Store raw meat and fish in suitable containers in the device, so that it is not in contact with or drip onto other food.
- If the device is left empty for long periods:
 - Switch off the device.
 - Defrost the device.
 - Clean and dry the device.
 - Leave the door open to prevent mould developing within the device.

Risk of injury

- The device door or the freezer door can completely detach from the device if used incorrectly. Push the doors closed until you hear a clear click at the top and bottom.
- Do not lean on the open device door.

**NOTICE! Damage hazard**

- If the door is not locked correctly on the opposite side, push on that side at the top and the bottom until it locks in place.
- Only store heavy objects such as bottles or cans in the device door, in the vegetable compartment or on the bottom shelf.

**NOTE**

- Ask your vehicle manufacturer if the battery management of your vehicle shuts down the devices to protect the battery.
- Put the device door and the freezer door into the winter position if you are not going to use the device for a longer period of time. This prevents mold from forming.
- For ambient temperatures of +15 °C to +25 °C, select the average temperature setting.

3 Accessories

Description

Winter cover LS230 for the ventilation grill

Winter cover LS330 for the ventilation grill

Optional Fan Kit REF-FANKIT

Note: The Fan Kit can only be installed in refrigerators with software version 36 or higher (fig. **2**, page 5).

Optional Battery pack Pack R10-BP for stand-alone gas operation

Optional Ø2,5/5,5 mm connector for stand-alone gas operation with a 9 V  powerbank

4 Intended use

The device is suitable for:

- Installation in caravans and motor homes

- Cooling, deep-freezing and storing food

The device is **not** suitable for:

- Storing medications
- Storing corrosive substances or substances that contain solvents
- Quick-freezing food

This product is only suitable for the intended purpose and application in accordance with these instructions.

This manual provides information that is necessary for proper installation and/or operation of the product. Poor installation and/or improper operating or maintenance will result in unsatisfactory performance and a possible failure.

The manufacturer accepts no liability for any injury or damage to the product resulting from:

- Incorrect assembly or connection, including excess voltage
- Incorrect maintenance or use of spare parts other than original spare parts provided by the manufacturer
- Alterations to the product without express permission from the manufacturer
- Use for purposes other than those described in this manual

Dometic reserves the right to change product appearance and product specifications.

5 Technical description

The refrigerator is an absorber refrigerator and is designed for operation











- on a DC power supply (12 V)
- on an AC power supply
- with liquefied gas (propane or butane)

The refrigerator has an automatic operating mode that selects the most economical type of energy connected. The refrigerator unit operates silently.

5.1 Operating and display elements









RML10.4T

The TFT display features the following operating and display elements (fig. **1** A, page 4):

Symbol	Description
	Cooling capacity indicator
	Operation with AC power
	Operation with DC power
	Operation with gas
AUTO	Automatic mode: In automatic mode, the refrigerator automatically selects the most economical operating mode in the following order of priority:
	Battery: Symbol lights up when the battery packs (optional) are fitted and the device is in stand-alone gas mode.
	Fan (optional): Symbol lights up when the fan function is activated.
	Frame heater Symbol lights up when the frame heater is operating. The frame heater of the freezer compartment reduces condensation.
CI	Symbol lights up when the refrigerator is connected to the CI bus.
	Dim TFT display After 30 seconds, the brightness of the display is reduced to the set level.
	Beep off: <ul style="list-style-type: none"> • Error messages and warnings are not signaled acoustically. • Door left open for an extended period is signaled acoustically.
	Beep on: Error messages, warning messages and door left open for an extended period are signaled acoustically.
	Confirm selection and return to the main menu

RML10.4 and RML10.4S

The LED display features the following operating and display elements (fig. **1** B, page 4):

Symbol	Description
	ON/OFF button
	Fault indicator
	Operation with DC power
	Operation with gas
	Operation with AC power
A	Automatic mode
	Temperature indicator
	Energy selection button
	Temperature selection button

6 Using the refrigerator

**NOTE**

- Before starting your new refrigerator for the first time, clean it inside and outside with a damp cloth for hygienic reasons.
- When using the refrigerator for the first time, there may be a mild odor which will disappear after a few hours. Air out the living space well.
- Park the vehicle so that it is level, especially when starting up and filling the refrigerator before setting off on a journey.
- The cooling capacity can be affected by:
 - the ambient temperature (e.g. when the vehicle is exposed to direct sunlight)
 - the amount of food to be refrigerated
 - how often you open the door

6.1 Tips for optimal refrigerator operation

- Do not store goods in the refrigerator for the first 12 hours after start-up.
- Protect the interior of the vehicle from warming up excessively (e.g. sunshades in the windows, air conditioner).
- Protect the refrigerator from direct sunlight (e.g. sunshades in the windows).

6.2 Operation at low outdoor temperatures



NOTICE!

In AC power mode and DC power mode, install **both** winter covers. In gas mode or automatic mode, install the **lower** winter cover only. This prevents heat from building up and ensures the fumes from the refrigerator can dissipate properly.



NOTE

Cold air can impact the performance of the cooling unit. Install the winter covers if you determine a loss of cooling capacity at low ambient temperatures.

- ▶ Install the winter covers as shown:
 - Ventilation grille LS330: fig. **3**, page 5
 - Ventilation grille LS230: fig. **4**, page 6



NOTE

A winter cover that has been installed on the LS230 ventilation grille can be identified by the bolts protruding from the ventilation grille (fig. **4** 1, page 6).

6.3 Switching on the refrigerator

- ▶ Press for 2 seconds
 - **RML 10.4T**: the control knob
 - **RML 10.4 and RML 10.4S**: the  button
- ✓ The refrigerator starts with the most recent settings.

6.4 Switching off the refrigerator

- ▶ Press for 4 seconds
 - **RML 10.4T**: the control knob
 - **RML 10.4 and RML 10.4S**: the  button
- ✓ A beep sounds and the refrigerator switches off.

6.5 Operating the refrigerator (RML 10.4T)

Menu navigation: fig. , page 7

- ▶ Press the control knob to activate the TFT display.

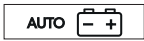
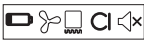

The main menu is divided into three lines:

Main menu	Detail menu
	Cooling capacity menu
	Operating mode menu
	Settings menu

- ▶ Turn the control knob to select the desired detail menu.
- ▶ Press the control knob to open the selected detail menu.
- ▶ Turn the control knob to navigate through the detail menu.
- ✓ Selected settings are displayed in blue.
- ▶ Press the control knob to choose the selected setting.
- ▶ Confirm the selection using .

6.6 Operating the refrigerator (RML 10.4 and RML 10.4S)

Controls

- ▶ Repeatedly press , until the LED indicates the desired operating mode.
- ▶ Repeatedly press , until the desired temperature level is set.

6.7 Tank stop mode



WARNING!

Turn off the refrigerator or select a different operating mode if refueling takes longer than 15 minutes.

If the vehicle's ignition is switched off, the refrigerator will switch to tank stop mode for safety reasons. This blocks gas operation for 15 minutes. The refrigerator then automatically switches back to the standard automatic mode.

In tank stop mode

- **RML10.4T:** the symbol  is displayed
- **RML10.4 and RML10.4S:** the  LED flashes

6.8 Stand-alone gas mode (accessory)





WARNING!

In stand-alone gas mode, the refrigerator must be switched off manually during refueling.



NOTE

- When no AC or DC power is connected, there is a load on the batteries even when the refrigerator is off.
- Remove the batteries when the refrigerator is not in use (risk of leakage).
- If your vehicle manufacturer has installed the Ø2.5/5.5 mm connector, ask the manufacturer about the connection point for the 9 V  powerbank.

For stand-alone gas mode, the optional battery packs must be installed or the optional Ø2.5/5.5 mm connector must be plugged into a 9 V  powerbank. This makes connecting to AC or DC power unnecessary.

When using 12 batteries (type AA), the refrigerator can be operated in stand-alone gas mode for 2 to 3 days.



Please note the following special features when using stand-alone gas mode:

- The light inside the refrigerator remains switched off.
- The display turns off 2 seconds after the last activity.
- The display briefly switches on every 15 seconds. This indicates that the refrigerator is switched on.
- If there are error messages, the display stays switched on.

Stand-alone gas mode is indicated

- **RML10.4T:** by the symbols  and 
- **RML10.4 and RML10.4S:** by the flashing of  LED every 15 seconds

The batteries in the battery packs must be replaced

- **RML10.4T:** when the error “E 14” is displayed
- **RML10.4 and RML10.4S:** when the error  /  is displayed

6.9 Setting the cooling capacity



NOTE

For ambient temperatures of +15 °C to +25 °C, select the average cooling capacity.

- Set the cooling capacity:
 - **RML10.4T:** Select the desired temperature level in the cooling capacity menu.
 - **RML10.4 and RML10.4S:** Repeatedly press  until the desired temperature level is selected.

6.10 Fan operation (optional)

For fan operation the optional fan must be installed.

When switching on the device, the fan is switched on for a short time (function test). During the device's operation the fan only switches on:

- When the ambient temperature is above 32 °C.
- When the set cooling temperature is not reached within 2 hours.
- **RML10.4T:** When the fan function is activated.



NOTE

RML10.4T: In delivery state, the fan function is activated.

RML10.4, RML10.4S: The fan function is always activated and can **not** be deactivated.

RML10.4T

The fan operation is indicated by the symbol .

6.11 Using the refrigerator door/freezer compartment door (RML10.4 and RML10.4T)



CAUTION! Risk of injury

- The refrigerator door or freezer compartment door can completely detach from the device if used incorrectly.
- Do not lean on the open refrigerator door.



NOTE

If the door is not secured correctly on the opposite side, carefully push on the top and bottom of the door on that side until it is secured in place.

Closing and securing the refrigerator door/freezer compartment door

- ▶ Press the door shut until you clearly hear it click at the top and bottom.
- ✓ The door is now closed and secured.

6.12 Using the refrigerator door (RML10.4S)

Releasing the refrigerator door

- ▶ Release the refrigerator door as shown (fig. **6**, page 8).
- ✓ The refrigerator door is easy to open and close but will not be secured when closed.

Securing the refrigerator door at the top automatically

- ▶ Release and open the refrigerator door as shown (fig. **7**, page 8).
- ✓ The refrigerator door is automatically secured at the top after closing (fig. **8**, page 9).

Securing the refrigerator door before starting to drive

- ▶ Secure the refrigerator door as shown (fig. **9**, page 9).

6.13 Notes on storing food



CAUTION! Health hazard!

- Please check whether the cooling capacity of the refrigerator is suitable for the food you wish to cool.
- Opening the door for long periods can cause significant increase of the temperature in the compartments of the refrigerator.
- Store raw meat and fish in suitable containers in the refrigerator, so that raw meat and fish is not in contact with or drip onto other food.
- Food may only be stored in its original packaging or in suitable containers.
- The freezer compartment is suitable for making ice cubes and for keeping frozen food. It is not suitable for freezing previously unfrozen food.
- If the refrigerator is exposed to a room temperature of below +10 °C for an extended period of time, a uniform temperature cannot be guaranteed in the freezer compartment. This can lead to an increase of the freezer compartment temperature and the goods stored in it may defrost.



NOTICE!

- The maximum weight per door shelf is 3 kg. The maximum weight for the entire door is 7.5 kg.
- Store heavy objects such as bottles or cans in the refrigerator door, in the lower storage compartment or on the bottom shelf only.
- Do not keep carbonated drinks in the freezer compartment.

► Store food as shown (fig. **1**, page 4).



Using the VG fresh base (RML10.4T only)



NOTICE!

The maximum load capacity of the VG fresh base is 4.5 kg.

The slider in the VG fresh base can be used to regulate the humidity in the vegetable compartment below it:

Goods to be cooled		Optimal humidity	Slider position
Vegetables		High	○○○ ► Close the slider.
Fruit		Low	○ ► Open the slider.

6.14 Positioning the shelves



WARNING! Children beware!

All shelves are fixed in place to prevent children from climbing into the refrigerator.

- Only remove the shelves for cleaning purposes.
- Refit the shelves and secure them in place.

- Remove the shelf as shown (fig. **10**, page 10).
- Refit the shelf in the reverse order.

Positioning the shelf at an angle for wine bottles



NOTICE!

While driving, the shelf in the angled position must **not** be filled.

- Change the position of the shelf as shown (fig. **11**, page 11).

Removing and inserting the VG fresh base (RML 10.4T only)

- Proceed as shown (fig. **12**, page 11).

6.15 Removing the freezer compartment

You can take out the freezer compartment to make more space in the refrigerator compartment.



NOTE

- Keep the freezer compartment door and the base in a safe place to prevent any damage.
- When installing, replace the parts in the reverse order.

- Proceed as shown (fig. **13**, page 12).

6.16 Defrosting the refrigerator



NOTICE!

Do not use mechanical tools or a hair dryer to remove ice or to loosen frozen items.



NOTE

Over time, frost builds up on the cooling fins inside the refrigerator. If this layer of frost is about 3 mm thick, you should defrost the refrigerator.

- ▶ Proceed as shown (fig. **14**, page 13).

6.17 Positioning the refrigerator door in the winter position



CAUTION!

The winter position may **not** be used while driving.

Place the refrigerator door and the freezer compartment door into the winter position if you are not going to use the refrigerator for an extended period of time. This prevents mold from forming.

- ▶ Defrost the refrigerator (chapter “Defrosting the refrigerator” on page 32).
- ▶ Unscrew the hook near the securing mechanism all the way at the top and bottom of one side of the door (fig. **15**, page 14).
- ▶ Press against the refrigerator door.
- ✓ The protruding pin snaps into the hook.

Open the door in winter mode as follows:

- ▶ Pull the door toward you.
- ▶ Push the protruding hooks at the top and bottom of the door back in.

7 Troubleshooting



NOTE

To safely operate 12 V consumer units in the caravan while driving, it must be ensured that the towing vehicle provides sufficient voltage. On some vehicles, the battery management system may automatically switch off the consumer units to protect the battery. Ask your vehicle manufacturer for more information.

Fault	Possible cause	Suggested remedy
In AC power mode: The refrigerator does not work.	The fuse in the AC power supply is defective.	Replace the fuse.
	The vehicle is not connected to the AC power supply.	Connect the vehicle to the AC power supply.
	The AC heating element is defective.	Contact an authorized customer service point.
In DC power mode: The refrigerator does not work.	The fuse in the DC cable is defective.	The fuse on the relay must be replaced. Contact an authorized customer service point.
	The vehicle fuse has blown.	Replace the vehicle fuse. (Please refer to the operating manual of your vehicle.)
	The vehicle battery is discharged.	Test the battery and charge it.
	The ignition is not switched on.	Switch on the ignition.
	The DC heating element is defective.	Contact an authorized customer service point.
In gas mode: The refrigerator does not work.	The gas cylinder is empty.	Replace the gas cylinder.
	The gas valve is closed.	Turn the valve to open.
	Air is in the gas line.	Switch the refrigerator off and on again. Repeat the procedure three or four times if necessary. If installed, switch on the stove and repeat the process on the refrigerator if necessary .
In automatic mode: The refrigerator is being operated with gas although it is connected to the AC power supply.	The grid voltage is too low.	The refrigerator automatically switches back to AC power supply as soon as the grid voltage is sufficient again.

Fault	Possible cause	Suggested remedy
The refrigerator is not cooling adequately.	The ventilation around the cooling unit is not sufficient.	Check that the ventilation grille is not obstructed.
	The evaporator is iced up.	Check whether the refrigerator door closes properly. Make sure that the refrigerator seal fits correctly and is not damaged. Defrost the refrigerator.
	The temperature is set too high.	Set a lower temperature.
	The ambient temperature is too high.	Remove the ventilation grille for a while so that warm air can escape quicker.
	Too much food was placed in the refrigerator at the same time.	Remove some of the food.
	Too much warm food was placed in the refrigerator at the same time.	Remove the warm food and leave it to cool down before putting it in again.
	The refrigerator has not been operating for very long.	Check the temperature again after four or five hours.

7.1 Fault messages and signal tones

All faults are indicated by a warning symbol, a fault ID and a beep. The beeping lasts for 2 minutes and is repeated every 30 minutes until the error has been rectified.









If multiple faults occur, the display shows the most recent fault. The underlying faults are displayed after the last fault has been confirmed.

RML10.4T: Faults are indicated by a fault code with a warning symbol (⚠) in the middle of the TFT display.

RML10.4 and RML10.4S: In the event of a fault, the LED warning symbol (⚠) in the display lights up continuously and the LEDs flash according to the fault.

WARNING type fault messages















All faults of the WARNING type are reset automatically once the fault has been rectified.



RML10.4T	RML10.4, RML10.4S	Fault	Solution
W01		Defective temperature sensor in the refrigerator compartment	Contact an authorized customer service point.
W05		AC power not connected or AC voltage <190 V	Connect the refrigerator to AC power or select a different energy type, e.g. gas or DC power.
W06		DC power not connected	Connect the refrigerator to DC power or select a different energy type, e.g. gas or AC power.
W11		DC overvoltage (>16 V).	Reduce the DC supply voltage.
			
		Tank stop mode: Gas operation is blocked for 15 minutes.	Wait 15 minutes or switch to another operating mode.
 W10 + beep	Beep	The door has been open for more than 2 minutes.	Close the door.

ERROR type fault messages

All faults of the ERROR type must be reset manually:

- **RML10.4T:** Press the control knob for 2 seconds.
- **RML10.4 and RML10.4S:** Press  for 2 seconds.
- ✓ A beep sounds.
- ✓ The error has been reset.

RML10.4T	RML10.4, RML10.4S	Fault	Solution
E03		No connection between power module and display	Contact an authorized customer service point.
E07	 	No cooling capacity in gas mode	Check if the device is at an angle and adjust it so it is level, if necessary. Reset the error. Contact customer service if this error occurs again.
E08	 	No cooling capacity in AC power mode	Check if the device is at an angle and adjust it so it is level, if necessary. Reset the error. Contact customer service if this error occurs again.
E09	 	No cooling capacity in DC power mode	Check if the device is at an angle and adjust it so it is level, if necessary. Reset the error. Contact customer service if this error occurs again.
E12	 	Gas valve test error	Gas operation is not possible. Reset the error. Contact customer service if this error occurs again.
E13	 	Internal communication error	Gas operation not possible. Reset the error. Contact customer service if this error occurs again.
E14	 	In stand-alone gas mode: The battery charge of the battery packs is too low	Insert new batteries and then reset the error.
E50		Gas lock after 3 ignition attempts	Ignition not possible. The gas cylinder is empty. Replace the gas cylinder. Reset the error.

RML10.4T	RML10.4, RML10.4S	Fault	Solution
E51		Gas lock, internal error in the power module	Reset the error. Contact customer service if this error occurs again.
E52		Ground contact, gas valve	Reset the error. Contact customer service if this error occurs again.
E53		Ground contact, ignition electrode	Reset the error. Contact customer service if this error occurs again.

Refrigerator door does not close (RML10.4 and RML10.4T only)



NOTE

If the door no longer closes, then the door handle is blocked on the opened side.

- Remove the door handle blockage as shown (fig. **16**, page 14).

Refrigerator door has completely detached from the device (RML10.4 and RML10.4T only)



CAUTION! Risk of injury

The door can completely detach from the device if the locking pins have been tampered with or are twisted.

- Insert the door as shown (fig. **17**, page 15).

8 Cleaning and maintenance



WARNING!

Always disconnect the refrigerator from the energy supply before cleaning and servicing it.



NOTICE!

When cleaning, never use sharp cleaning agents or hard or pointed tools to remove layers of ice or to loosen objects which have frozen in place.

- ▶ Clean the refrigerator regularly and when it gets dirty using a damp cloth.
- ▶ Make sure that no water drips into the seals. This can damage the electronics.
- ▶ Wipe the refrigerator dry with a cloth after cleaning.
- ▶ Check the condensate drain regularly.
Clean the condensate drain when necessary. If it is blocked, the condensate collects on the bottom of the refrigerator.
- ▶ Make sure that the ventilation grilles in the outer wall of the mobile home or caravan and the refrigerator roof ventilator are free from dust and pollutants. This ensures that the heat generated during operation can dissipate, the refrigerator is not damaged and the cooling capacity is not reduced.

8.1 Cleaning the gas burner



WARNING!

- Allow the burner to cool down before cleaning it.
- Do not modify the gas equipment.



NOTE

- Dirt in the gas burner is indicated by poor ignition or deflagrations.
- The manufacturer also recommends cleaning the burner after it has not been used for an extended period, and at least once a year.
- When using liquefied petroleum gas, the cleaning interval is reduced to half yearly or quarterly, depending on the level of dirt.

- ▶ Proceed as shown (fig. **18**, page 16).

8.2 Maintenance

**WARNING!**

Work on gas and electrical installations may only be performed by qualified technicians.

- ▶ Have the gas system and connected flues inspected before starting up the device for the first time, and by an authorized professional every two years to ensure they comply with the national safety requirements.
- ▶ Keep a record of any maintenance performed.

9 Warranty

The statutory warranty period applies. If the product is defective, please contact the manufacturer's branch in your country (see dometic.com/dealer) or your retailer.

For repair and warranty processing, please include the following documents when you send in the device:

- A copy of the receipt with purchasing date
- A reason for the claim or description of the fault

10 Disposal

**NOTE**

This device contains flammable insulation blowing gas.
Only have the device removed and disposed of by a specialist.

**Protect the environment!**

Do not dispose of any batteries with general household waste.
Return defective or used batteries to your retailer or dispose of them at collection points.

11 Technical data

	RML10.4	RML10.4S	RML10.4T
Connection voltage:	230 V~ /50 Hz 12 V==		
Capacity			
Gross capacity:	133 l		
Refrigerator compartment:	116 l		
Freezer compartment:	12 l		
Total net capacity:	128 l		
Excluding freezer compartment			
Gross capacity:	139 l		
Net capacity:	134 l		
Power consumption:	170 W (230 V~) 170 W (12 V==)		
Energy consumption:	3.2 kWh/24 h (230 V~) 340 Ah/24 h (12 V==)		
Gas consumption:	380 g/24 h		
Climate class:	SN		
Dimensions H x W x D:	1293 x 420 x 578 mm		
Weight:	35 kg	32 kg	35.5 kg
Inspection/certification:			

For the current EU declaration of conformity for your device please refer to the respective product page on dometic.com or contact the manufacturer directly (see dometic.com/dealer).

Lesen und befolgen Sie bitte alle Anweisungen, Richtlinien und Warnhinweise in diesem Produkthandbuch sorgfältig, um sicherzustellen, dass Sie das Produkt ordnungsgemäß installieren und stets ordnungsgemäß betreiben und warten. Diese Anleitung MUSS bei dem Produkt verbleiben.

Durch die Verwendung des Produktes bestätigen Sie hiermit, dass Sie alle Anweisungen, Richtlinien und Warnhinweise sorgfältig gelesen haben und dass Sie die hierin dargelegten Bestimmungen verstanden haben und ihnen zustimmen. Sie erklären sich damit einverstanden, dieses Produkt nur für den angegebenen Verwendungszweck und gemäß den Anweisungen, Richtlinien und Warnhinweisen dieses Produkthandbuchs sowie gemäß allen geltenden Gesetzen und Vorschriften zu verwenden. Eine Nichtbeachtung der hierin enthaltenen Anweisungen und Warnhinweise kann zu einer Verletzung Ihrer selbst und anderer Personen, zu Schäden an Ihrem Produkt oder zu Schäden an anderem Eigentum in der Umgebung führen. Dieses Produkthandbuch, einschließlich der Anweisungen, Richtlinien und Warnhinweise, sowie die zugehörige Dokumentation können Änderungen und Aktualisierungen unterliegen. Aktuelle Produktinformationen finden Sie unter dometic.com.

Inhaltsverzeichnis

1	Erklärung der Symbole	41
2	Sicherheitshinweise	42
3	Zubehör	45
4	Bestimmungsgemäßer Gebrauch	46
5	Technische Beschreibung	47
6	Kühlschrank bedienen	49
7	Störungen beseitigen	57
8	Reinigung und Wartung	63
9	Gewährleistung	64
10	Entsorgung	65
11	Technische Daten	66

1 Erklärung der Symbole



WARNING!

Sicherheitshinweis auf eine Gefahrensituation, die zum Tod oder zu schwerer Verletzung führen kann, wenn sie nicht vermieden wird.



VORSICHT!

Sicherheitshinweis auf eine Gefahrensituation, die zu einer leichten oder mittelschweren Verletzung führen kann, wenn sie nicht vermieden wird.

**ACHTUNG!**

Hinweis auf eine Situation, die zu Sachschäden führen kann, wenn sie nicht vermieden wird.

**HINWEIS**

Ergänzende Informationen zur Bedienung des Produktes.

2 Sicherheitshinweise

2.1 Allgemeine Sicherheit



WARNUNG! Nichtbeachtung dieser Sicherheitshinweise kann zum Tod oder zu schweren Verletzungen führen.

Lebensgefahr durch Stromschlag

- Einbau und Ausbau des Geräts dürfen nur von Fachkräften durchgeführt werden.
- Wenn das Gerät sichtbare Beschädigungen aufweist, dürfen Sie es nicht in Betrieb nehmen.
- Reparaturen und Wartungen an diesem Gerät dürfen nur von Fachkräften durchgeführt werden. Durch unsachgemäße Reparaturen können erhebliche Gefahren oder Schäden am Gerät entstehen.

Brandgefahr

- Das Kältemittel im Kühlkreislauf ist leicht entflammbar. Bei einer Beschädigung des Kühlkreislaufs (Ammoniakgeruch):
 - Schalten Sie das Gerät aus.
 - Vermeiden Sie offenes Feuer und Zündfunken.
 - Lüften Sie den Raum gut.

Explosionsgefahr

- Lagern Sie keine explosionsfähigen Stoffe wie z. B. Sprühdosen mit brennbarem Treibgas im Gerät.

Gesundheitsgefahr

- Dieses Gerät ist nicht zur Verwendung durch Personen (einschließlich Kinder) mit eingeschränkten physischen, sensorischen oder geistigen Fähigkeiten oder mangels Erfahrung und Wissen vorgesehen, sofern nicht eine angemessene Aufsicht oder ausführliche Anleitung zur Benutzung des Geräts durch eine für ihre Sicherheit zuständige Person erfolgt ist.

- Reinigung und Benutzer-Wartung dürfen nicht von Kindern ohne Beaufsichtigung durchgeführt werden.
- Kinder sollten beaufsichtigt werden, um sicherzustellen, dass sie nicht mit dem Gerät spielen.



ACHTUNG! Beschädigungsgefahr

- Halten Sie die Kondenswasseröffnung stets sauber.
- Die Beleuchtung des Geräts darf nur vom Kundendienst gewechselt werden.
- Benutzen Sie bei der Fahrzeugreinigung im Bereich der Lüftungsgitter keinen Hochdruckreiniger.
- Montieren Sie die Winterabdeckungen der Lüftungsgitter (Zubehör), wenn das Fahrzeug von außen gereinigt oder für längere Zeit außer Betrieb genommen wird.

2.2 Sicherheit beim Betrieb



VORSICHT! Nichtbeachtung dieser Sicherheitshinweise kann zu leichten oder mittelschweren Verletzungen führen.

Verletzungsgefahr

- Schließen und verriegeln Sie die Gerätetür vor Fahrtbeginn.
- Das Aggregat an der Rückseite des Geräts wird im Betrieb sehr heiß. Schützen Sie sich vor dem Kontakt mit hitzeführenden Teilen bei entnommenen Lüftungsgittern.



ACHTUNG! Beschädigungsgefahr

- Benutzen Sie keine Elektrogeräte innerhalb des Geräts.
- Achten Sie darauf, dass die Lüftungsgitter nicht abgedeckt werden.

2.3 Sicherheit beim Betrieb mit Gas



WARNUNG! Nichtbeachtung dieser Sicherheitshinweise kann zum Tod oder zu schweren Verletzungen führen.

Explosionsgefahr

- Das Gerät darf **ausschließlich** mit dem auf dem Typenschild angegebenen Druck betrieben werden. Verwenden Sie nur festeingestellte Druckregler, die den nationalen Vorschriften entsprechen.

- Betreiben Sie das Gerät während der Fahrt nur dann mit Gas, wenn der Fahrzeughersteller den Betrieb der Gasanlage während der Fahrt erlaubt (siehe Fahrzeulanleitung).
- Kontrollieren Sie die nationalen Vorschriften über den Betrieb des Geräts mit Gas während der Fahrt.
- Betreiben Sie das Gerät nie mit Gas
 - an Tankstellen
 - in Parkhäusern
 - auf Fähren
 - während des Transports des Wohnwagens oder Wohnmobils mit einem Transport- oder Abschleppfahrzeug
- Prüfen Sie das Gerät niemals mit einer offenen Flamme auf Undichtigkeit.
- Bei Gasgeruch:
 - Schließen Sie den Absperrhahn der Gasversorgung und das Flaschenventil.
 - Öffnen Sie alle Fenster und verlassen Sie den Raum.
 - Betätigen Sie keine elektrischen Schalter.
 - Löschen Sie offene Flammen.
 - Lassen Sie die Gasanlage von einem Fachbetrieb prüfen.



ACHTUNG! Beschädigungsgefahr

- Verwenden Sie nur Flüssiggas, **kein** Erdgas (siehe Typenschild).



HINWEIS

- In Höhen über 1000 m können Zündungsprobleme auftreten. Wenn möglich, wechseln Sie auf eine andere Energieart.

2.4 Sicherheit beim Bedienen



VORSICHT! Nichtbeachtung dieser Sicherheitshinweise kann zu leichten oder mittelschweren Verletzungen führen.

Gesundheitsgefahr

- Prüfen Sie, ob die Kühlleistung des Geräts den Anforderungen der Lebensmittel entspricht, die Sie kühlen wollen.
- Das Öffnen der Tür über einen längeren Zeitraum kann einen erheblichen Temperaturanstieg in den Fächern des Gerätes verursachen.
- Lebensmittel dürfen nur in Originalverpackungen oder geeigneten Behältern eingelagert werden.

- Lagern Sie rohes Fleisch und Fisch in geeigneten Behältern im Gerät, damit sie nicht mit anderen Lebensmitteln in Berührung kommen oder auf diese abtropfen.
- Wenn das Gerät für längere Zeit leer steht:
 - Schalten Sie das Gerät aus.
 - Tauen Sie das Gerät ab.
 - Reinigen und trocknen Sie das Gerät.
 - Lassen Sie die Tür offen, um Schimmelbildung im Gerät zu verhindern.

Verletzungsgefahr

- Die Gerätetür oder die Frosterfachtür können sich bei unsachgemäßem Gebrauch komplett vom Gerät lösen. Drücken Sie die Türen zu, bis Sie oben und unten ein deutliches Klicken hören.
- Stützen Sie sich nicht auf die geöffnete Gerätetür.



ACHTUNG! Beschädigungsgefahr

- Ist die Tür auf der gegenüberliegenden Seite nicht korrekt verriegelt, drücken Sie vorsichtig auf der Seite oben und unten, bis sie verriegelt.
- Verstauen Sie schwere Gegenstände wie z. B. Flaschen oder Dosen ausschließlich in der Gerätetür, in der unteren Aufbewahrungsschale oder auf dem unteren Tragrost.



HINWEIS

- Informieren Sie sich bei Ihrem Fahrzeughersteller, ob das Batteriemangement Ihres Fahrzeugs zum Schutz der Batterie Verbraucher abschaltet.
- Bringen Sie die Gerätetür und die Frosterfachtür in Winterstellung, wenn Sie das Gerät längere Zeit nicht nutzen. Schimmelbildung wird so vermieden.
- Wählen Sie bei Umgebungstemperaturen von +15 °C bis +25 °C die mittlere Temperatureinstellung.

3 Zubehör

Bezeichnung

Winterabdeckung LS230 für das Lüftungsgitter

Winterabdeckung LS330 für das Lüftungsgitter

Bezeichnung

Optionales Fan Kit REF-FANKIT

Hinweis: Das Fan Kit kann nur in Kühlschränke mit der Software-Version 36 oder höher eingebaut werden (Abb. **2**, Seite 5).

Optionales Battery Pack R10-BP für den autarken Gasbetrieb

Optionaler Anschlussstecker mit Ø2,5/5,5 mm für autarken Gasbetrieb mit einer 9-V--Powerbank

4 Bestimmungsgemäßer Gebrauch

Das Gerät eignet sich für:

- Einbau in Wohnwagen und Wohnmobile
- Kühlen, Tiefkühlen und Lagern von Lebensmitteln

Das Gerät eignet sich **nicht** für:

- Lagerung von Medikamenten
- Lagerung von ätzenden oder lösungsmittelhaltigen Stoffen
- Einfrieren von Lebensmitteln

Dieses Produkt ist nur für den angegebenen Verwendungszweck und die Anwendung gemäß dieser Anleitung geeignet.

Dieses Handbuch enthält Informationen, die für die ordnungsgemäße Installation und den ordnungsgemäßen Betrieb des Produkts erforderlich sind. Installationsfehler und/oder ein nicht ordnungsgemäßer Betrieb oder nicht ordnungsgemäße Wartung haben eine unzureichende Leistung und u. U. einen Ausfall des Geräts zur Folge.

Der Hersteller übernimmt keine Haftung für Verletzungen oder Schäden am Produkt, die durch Folgendes entstehen:

- Unsachgemäße Montage oder falscher Anschluss, einschließlich Überspannung
- Unsachgemäße Wartung oder Verwendung von anderen als den vom Hersteller gelieferten Original-Ersatzteilen
- Veränderungen am Produkt ohne ausdrückliche Genehmigung des Herstellers
- Verwendung für andere als die in der Anleitung beschriebenen Zwecke

Dometic behält sich das Recht vor, das Erscheinungsbild des Produkts und dessen technische Daten zu ändern.

5 Technische Beschreibung

Der Kühlschrank ist ein Absorber-Kühlschrank und ist ausgelegt für den Betrieb

- an einem Gleichstromnetz (12 V)
- an einem Wechselstromnetz
- mit Flüssiggas (Propan oder Butan)





Der Kühlschrank verfügt über einen automatischen Betriebsmodus, in dem die günstigste angeschlossene Energieart gewählt wird. Das Kühlschranksaggregat arbeitet geräuschlos.

5.1 Bedien- und Anzeigeelemente

RML10.4T









Das TFT-Display verfügt über folgende Bedien- und Anzeigeelemente (Abb. **1** A, Seite 4):

Symbol	Beschreibung
	Kühlleistungsanzeige
	Betrieb mit Wechselstrom
	Betrieb mit Gleichstrom
	Betrieb mit Gas
AUTO	Automatikbetrieb: Im Automatikmodus wählt der Kühlschrank automatisch die günstigste Betriebsart nach folgender Priorität aus
	Batterie: Symbol leuchtet, wenn die Batteriepacks (optional) eingelegt sind und das Gerät im autarken Gasbetrieb ist.
	Lüfter (optional): Symbol leuchtet, wenn die Lüfterfunktion aktiviert ist.
	Rahmenheizung Symbol leuchtet, wenn die Rahmenheizung in Betrieb ist. Die Rahmenheizung des Frosterfachs reduziert die Kondenswasserbildung.
CI	Symbol leuchtet, wenn der Kühlschrank mit dem CI-Bus verbunden ist.

Symbol	Beschreibung
	TFT-Display dimmen Nach 30 Sekunden wird die Helligkeit des Displays auf die eingestellte Stufe reduziert.
	Piepton aus: <ul style="list-style-type: none"> Fehlermeldungen und Warnmeldungen werden akustisch nicht signalisiert. Länger offenstehende Tür wird akustisch signalisiert.
	Piepton an: Fehlermeldungen, Warnmeldungen und länger offenstehende Tür werden akustisch signalisiert.
	Auswahl bestätigen und ins Hauptmenü zurückkehren

RML10.4 und RML10.4S

Das LED-Display verfügt über folgende Bedien- und Anzeigeelemente (Abb. **1** B, Seite 4):

Symbol	Beschreibung
	EIN-/AUS-Taste
	Störungsanzeige
	Betrieb mit Gleichstrom
	Betrieb mit Gas
	Betrieb mit Wechselstrom
A	Automatikmodus
	Temperaturanzeige
	Energiewahltaste
	Temperaturwahltaste

6 Kühlschrank bedienen



HINWEIS

- Bevor Sie den neuen Kühlschrank in Betrieb nehmen, reinigen Sie ihn aus hygienischen Gründen innen und außen mit einem feuchten Tuch.
- Bei Erstinbetriebnahme des Kühlschranks kann es zu einer Geruchsbildung kommen, die sich nach einigen Stunden verflüchtigt. Durchlüften Sie den Wohnraum gut.
- Stellen Sie das Fahrzeug waagrecht ab, besonders bei Inbetriebnahme und Befüllen des Kühlschranks vor Reiseantritt.
- Die Kühlleistung kann beeinflusst werden von:
 - der Umgebungstemperatur (z. B. wenn das Fahrzeug direkter Sonneneinstrahlung ausgesetzt ist)
 - der Menge der zu kühlenden Lebensmittel
 - der Häufigkeit des Türöffnens

6.1 Tipps zur optimalen Nutzung des Kühlschranks

- Lagern Sie Waren erst 12 Stunden nach Inbetriebnahme des Kühlschranks ein.
- Schützen Sie das Fahrzeuginnere vor zu hoher Erwärmung (z. B. Beschattung der Fenster, Klimaanlage).
- Schützen Sie den Kühlschrank vor direkter Sonneneinstrahlung (z. B. Beschattung der Fenster).

6.2 Betrieb bei niedrigen Außentemperaturen



ACHTUNG!

Montieren Sie im Wechselstrombetrieb und Gleichstrombetrieb **beide** Winterabdeckungen. Montieren Sie im Gasbetrieb oder Automatikbetrieb nur die **untere** Winterabdeckung. Dadurch wird ein Wärmestau vermieden und die Abgase des Kühlschranks können korrekt abgeleitet werden.



HINWEIS

Kalte Luft kann die Leistung des Aggregats einschränken. Montieren Sie die Winterabdeckungen, wenn Sie bei niedrigen Außentemperaturen einen Kühlleistungsverlust feststellen.

- Montieren Sie die Winterabdeckungen wie dargestellt:

- Lüftungsgitter LS330: Abb. **3**, Seite 5
- Lüftungsgitter LS230: Abb. **4**, Seite 6



HINWEIS

Sie erkennen eine am Lüftungsgitter LS230 montierte Winterabdeckung an den aus dem Lüftungsgitter herausragenden Bolzen (Abb. **4** 1, Seite 6).

6.3 Kühlschrank einschalten

- ▶ Drücken Sie für 2 Sekunden
 - **RML 10.4T**: den Bedienknopf
 - **RML 10.4 und RML 10.4S**: die Taste ①
- ✓ Der Kühlschrank startet mit den zuletzt gewählten Einstellungen.

6.4 Kühlschrank ausschalten

- ▶ Drücken Sie für 4 Sekunden
 - **RML 10.4T**: den Bedienknopf
 - **RML 10.4 und RML 10.4S**: die Taste ①
- ✓ Ein Piepton ertönt und der Kühlschrank schaltet aus.

6.5 Kühlschrank bedienen (RML 10.4T)

Menüführung: Abb. **5**, Seite 7

- ▶ Drücken Sie den Bedienknopf, um das TFT-Display zu aktivieren.

Das Hauptmenü ist in drei Zeilen aufgeteilt:



Hauptmenü	Detailmenü
	Kühlleistungsmenü
	Betriebsartenmenü
	Einstellungsmenü

- ▶ Drehen Sie den Bedienknopf, um das gewünschte Detailmenü auszuwählen.
- ▶ Drücken Sie den Bedienknopf, um das gewählte Detailmenü zu öffnen.

- ▶ Drehen Sie den Bedienknopf, um durch das Detailmenü zu navigieren.
- ✓ Ausgewählte Einstellungen werden blau angezeigt.
- ▶ Drücken Sie den Bedienknopf, um die gewählte Einstellung auszuwählen.
- ▶ Bestätigen Sie die Auswahl mit .

6.6 Kühlschrank bedienen (RML 10.4 und RML 10.4S)

Steuerung

- ▶ Drücken Sie wiederholt , bis die LED des gewünschten Betriebsmodus leuchtet.
- ▶ Drücken Sie wiederholt , bis die gewünschte Temperaturstufe eingestellt ist.

6.7 Tank-Stopp-Modus





WARNUNG!

Schalten Sie den Kühlschrank aus oder wählen Sie einen anderen Betriebsmodus, wenn der Tankvorgang länger als 15 Minuten dauert.

Wenn die Zündung des Fahrzeugs ausgeschaltet wird, schaltet der Kühlschrank aus Sicherheitsgründen in den Tank-Stopp-Modus. Hierdurch wird der Gasbetrieb 15 Minuten blockiert. Danach schaltet der Kühlschrank automatisch wieder in den regulären Automatikbetrieb.

Im Tank-Stopp-Modus

- **RML 10.4T:** wird das Symbol  angezeigt
- **RML 10.4 und RML 10.4S:** blinkt die  LED

6.8 Autarker Gasbetrieb (Zubehör)



WARNUNG!

Im autarken Gasbetrieb muss der Kühlschrank während des Tankens manuell abgeschaltet werden.



HINWEIS

- Die Batterien werden auch bei ausgeschaltetem Kühlschrank belastet, wenn kein Anschluss von Wechselstrom oder Gleichstrom besteht.
- Entnehmen Sie die Batterien, wenn der Kühlschrank nicht genutzt wird (Auslaufgefahr).
- Wenn ihr Fahrzeughersteller den Ø2,5/5,5 mm-Anschlussstecker installiert hat, fragen Sie den Hersteller nach der Anschlussstelle für die 9V-DC-Powerbank.



Für einen autarken Gasbetrieb müssen die optionalen Batteriepacks montiert oder der Ø2,5/5,5 mm-Stecker mit einer 9V-DC-Powerbank verbunden sei. Ein Anschluss von Wechselstrom oder Gleichstrom ist dann nicht mehr notwendig.

Beim Einsatz von 12 Batterien (Typ AA) kann der Kühlschrank 2 – 3 Tage autark betrieben werden.



Beachten Sie folgende Besonderheiten im autarken Gasbetrieb:

- Die Kühlschrankinnenbeleuchtung bleibt ausgeschaltet.
- Das Display schaltet sich 2 Sekunden nach letzter Aktivität aus.
- Das Display schaltet sich alle 15 Sekunden kurz ein. Hierdurch wird angezeigt, dass der Kühlschrank eingeschaltet ist.
- Bei Fehlermeldungen schaltet sich das Display dauerhaft ein.

Der autarke Gasbetrieb wird angezeigt

- **RML10.4T:** durch die Symbole  und 
- **RML10.4 und RML10.4S:** das Blinken der  LED alle 15 Sekunden

Die Batterien der Batteriepacks müssen ausgetauscht werden

- **RML10.4T:** wenn der Fehler „E14“ angezeigt wird
- **RML10.4 und RML10.4S:** wenn der Fehler  /  angezeigt wird

6.9 Kühlleistung einstellen



HINWEIS

Wählen Sie bei Umgebungstemperaturen von +15 °C bis +25 °C die mittlere Kühlleistung.

- ▶ Stellen Sie die Kühlleistung ein:
 - **RML 10.4T:** Wählen Sie im Kühlleistungsmenü die gewünschte Temperaturstufe aus.
 - **RML 10.4 und RML 10.4S:** Drücken Sie die Taste  wiederholt bis die gewünschte Temperaturstufe ausgewählt ist.

6.10 Lüfterbetrieb (optional)

Für Lüfterbetrieb muss der optionale Lüfter montiert sein.

Beim Einschalten des Gerätes schaltet sich der Lüfter für kurze Zeit ein (Funktionstest). Während des Gerätebetriebs schaltet sich der Lüfter nur ein:

- Wenn die Umgebungstemperatur mehr als 32 °C beträgt.
- Wenn die eingestellte Kühltemperatur innerhalb von 2 Stunden nicht erreicht ist.
- **RML 10.4T:** Wenn die Lüfterfunktion aktiviert ist.



HINWEIS

RML 10.4T: Im Auslieferungszustand ist die Lüfterfunktion aktiviert.

RML 10.4, RML 10.4S: Die Lüfterfunktion ist immer aktiviert und kann **nicht** deaktiviert werden.

RML 10.4T

Der Lüfterbetrieb wird angezeigt durch das Symbol .

6.11 Kühlschranktür/Frosterfachtür benutzen (RML 10.4 und RML 10.4T)



VORSICHT! – Verletzungsgefahr

- Die Kühlschranktür oder Frosterfachtür kann sich bei unsachgemäßem Gebrauch komplett vom Gerät lösen.
- Stützen Sie sich nicht auf die geöffnete Kühlschranktür.



HINWEIS

Ist die Tür auf der gegenüberliegenden Seite nicht korrekt verriegelt, drücken Sie vorsichtig auf der Seite oben und unten, bis sie verriegelt.

Kühlschranktür/Frosterfachtür schließen und verriegeln

- ▶ Drücken Sie die Tür zu, bis Sie oben und unten ein deutliches Klicken hören.
- ✓ Die Tür ist nun geschlossen und verriegelt.

6.12 Kühlschranktür benutzen (RML 10.4S)

Kühlschranktür entriegeln

- ▶ Entriegeln Sie die Kühlschranktür wie dargestellt (Abb. **6**, Seite 8).
- ✓ Die Kühlschranktür lässt sich leicht öffnen und schließen, wird aber beim Schließen nicht verriegelt.

Kühlschranktür oben automatisch verriegeln

- ▶ Entriegeln und öffnen Sie die Kühlschranktür wie dargestellt (Abb. **7**, Seite 8).
- ✓ Die Kühlschranktür verriegelt nach dem Schließen oben automatisch (Abb. **8**, Seite 9).

Kühlschranktür vor Fahrtantritt verriegeln

- ▶ Verriegeln Sie die Kühlschranktür wie dargestellt (Abb. **9**, Seite 9).

6.13 Hinweise zum Einlagern von Lebensmitteln



VORSICHT! – Gesundheitsgefahr!

- Prüfen Sie, ob die Kühlleistung des Kühlschranks den Anforderungen der Lebensmittel entspricht, die Sie kühlen wollen.
- Das Öffnen der Tür über einen längeren Zeitraum kann einen erheblichen Temperaturanstieg in den Fächern des Gerätes verursachen.
- Lagern Sie rohes Fleisch und Fisch in geeigneten Behältern im Gerät, damit sie nicht mit anderen Lebensmitteln in Berührung kommen oder auf diese abtropfen.
- Lebensmittel dürfen nur in Originalverpackungen oder geeigneten Behältern eingelagert werden.
- Das Frosterfach ist für die Eiswürfelbereitung und für die Aufbewahrung gefrorener Lebensmittel geeignet. Es ist nicht geeignet zum Einfrieren von Lebensmitteln.
- Wenn der Kühlschrank längere Zeit einer Raumtemperatur unter +10 °C ausgesetzt ist, kann eine gleichmäßige Regelung der Frosterfachtemperatur nicht gewährleistet werden. Dies kann zu einem möglichen Temperaturanstieg im Frosterfach und einem Auftauen des eingelagerten Gutes führen.

**ACHTUNG!**





- Das Maximalgewicht pro Türetagere beträgt 3 kg. Das Maximalgewicht für die gesamte Tür beträgt 7,5 kg.
- Verstauen Sie schwere Gegenstände, wie z. B. Flaschen oder Dosen, ausschließlich in der Kühlschranktür, in der unteren Aufbewahrungsschale oder auf dem unteren Tragrost.
- Bewahren Sie keine kohlenensäurehaltigen Getränke im Frosterfach auf.

► Lagern Sie Lebensmittel wie dargestellt (Abb. **1**, Seite 4).

VG-Fresh-Boden nutzen (nur RML 10.4T)**ACHTUNG!**

Die maximale Beladung des VG-Fresh-Bodens beträgt 4,5 kg.

Über den Schieberegler im VG-Fresh-Boden kann die Luftfeuchtigkeit in der Gemüseschale darunter reguliert werden:

Kühlgut	Optimale Luftfeuchtigkeit	Position Schieberegler
Gemüse 	hoch 	► Schließen Sie den Schieberegler.
Obst 	gering 	► Öffnen Sie den Schieberegler.

6.14 Tragroste positionieren**WARNUNG! Kinderfalle!**

Alle Tragroste sind fixiert, damit Kinder nicht in den Kühlschrank hineinsteigen können.

- Entfernen Sie die Tragroste nur zur Reinigung.
- Setzen Sie die Tragroste wieder ein und verriegeln Sie sie.

► Entnehmen Sie den Tragrost wie dargestellt (Abb. **10**, Seite 10).

► Setzen Sie den Tragrost in umgekehrter Reihenfolge wieder ein.

Tragrost für Weinflaschen schräg positionieren



ACHTUNG!

Das Tragerost in schräger Position darf während der Fahrt **nicht** befüllt sein.

- ▶ Ändern Sie die Position des Tragerostes wie dargestellt (Abb. **11**, Seite 11).

VG-Fresh-Boden entnehmen und einsetzen (nur RML10.4T)

- ▶ Gehen Sie vor wie dargestellt (Abb. **12**, Seite 11).

6.15 Frosterfach entnehmen

Sie können das Frosterfach herausnehmen, um den Kühlraum zu vergrößern.



HINWEIS

- Lagern Sie die Frosterfachtür und den Frosterfachboden sorgfältig, um Beschädigungen zu vermeiden.
- Führen Sie den Einbau in umgekehrter Reihenfolge durch.

- ▶ Gehen Sie vor wie dargestellt (Abb. **13**, Seite 12).

6.16 Kühlschrank abtauen



ACHTUNG!

Verwenden Sie keine mechanischen Werkzeuge und keinen Föhn zum Entfernen von Eisschichten oder zum Lösen festgefrorener Gegenstände.



HINWEIS

Mit der Zeit bildet sich Reif auf den Kühlrippen im Inneren des Kühlschranks. Wenn diese Reifschicht etwa 3 mm beträgt, sollten Sie den Kühlschrank abtauen.

- ▶ Gehen Sie vor wie dargestellt (Abb. **14**, Seite 13).

6.17 Kühlschrantür in Winterstellung positionieren



VORSICHT!

Die Winterstellung darf **nicht** während der Fahrt positioniert sein.

Bringen Sie die Kühlschrantür und die Frosterfachtür in Winterstellung, wenn Sie den Kühlschrank längere Zeit nicht nutzen. Schimmelbildung wird so vermieden.

- ▶ Tauen Sie den Kühlschrank ab (Kapitel „Kühlschrank abtauen“ auf Seite 56).
- ▶ Drehen Sie auf einer Seite jeweils oben und unten an der Tür im Bereich der Verriegelung den Haken bis zum Anschlag heraus (Abb. **15**, Seite 14).
- ▶ Drücken Sie die Kühlschrantür an.
- ✓ Der hervorstehende Pin rastet im Haken ein.

Öffnen Sie die Tür in Winterstellung wie folgt:

- ▶ Ziehen Sie die Tür zu sich heran.
- ▶ Drücken Sie die herausstehenden Haken oben und unten an der Tür wieder ein.

7 Störungen beseitigen



HINWEIS

Für den sicheren Betrieb von 12-V-Verbrauchern in Wohnwagen während der Fahrt muss sichergestellt sein, dass das Zugfahrzeug ausreichend Spannung zur Verfügung stellt. Bei einigen Fahrzeugen kann es passieren, dass das Batteriemanagement des Fahrzeugs zum Schutz der Batterie Verbraucher abschaltet. Informieren Sie sich hierzu bei Ihrem Fahrzeughersteller.

Störung	Mögliche Ursache	Lösungsvorschlag
Im Wechselstrombetrieb: Der Kühlschrank funktioniert nicht.	Sicherung im Wechselstromnetz ist defekt.	Ersetzen Sie die Sicherung.
	Das Fahrzeug ist nicht an das Wechselstromnetz angeschlossen.	Verbinden Sie das Fahrzeug mit dem Wechselstromnetz.
	Das Wechselstrom-Heizelement ist defekt.	Wenden Sie sich an einen autorisierten Kundendienst.

Störung	Mögliche Ursache	Lösungsvorschlag
Im Gleichstrombetrieb: Der Kühlschrank funktioniert nicht.	Die Sicherung in der Gleichstrom-Leitung ist defekt.	Die Sicherung am Relais muss ersetzt werden. Wenden Sie sich an einen autorisierten Kundendienst.
	Die Fahrzeug-Sicherung ist durchgebrannt.	Tauschen Sie die Fahrzeug-Sicherung aus. (Beachten Sie dazu die Bedienungsanleitung zu Ihrem KFZ.)
	Die Fahrzeugbatterie ist entladen.	Prüfen Sie die Fahrzeugbatterie und laden Sie diese.
	Die Zündung ist nicht eingeschaltet.	Schalten Sie die Zündung ein.
	Das Gleichstrom-Heizelement ist defekt.	Wenden Sie sich an einen autorisierten Kundendienst.
Im Gasbetrieb: Der Kühlschrank funktioniert nicht.	Die Gasflasche ist leer.	Ersetzen Sie die Gasflasche.
	Das Gasventil ist geschlossen.	Drehen Sie das Gasventil auf.
	Luft befindet sich in der Leitung.	Schalten Sie den Kühlschrank aus und wieder ein. Wiederholen Sie den Vorgang ggf. drei- bis viermal. Sofern vorhanden, schalten Sie ggf. den Kocher ein und wiederholen Sie den Vorgang beim Kühlschrank.
Im automatischen Betrieb: Der Kühlschrank ist im Gasbetrieb, obwohl er am Wechselstromnetz angeschlossen ist.	Die Netzspannung ist zu niedrig.	Der Kühlschrank wechselt automatisch in den Wechselstrombetrieb zurück, sobald die Netzspannung wieder ausreichend ist.

Störung	Mögliche Ursache	Lösungsvorschlag
Der Kühlschrank kühlt nicht ausreichend.	Die Belüftung um das Aggregat ist unzureichend.	Prüfen Sie, ob die Lüftungsgitter frei sind.
	Der Verdampfer ist vereist.	Prüfen Sie, ob die Kühlschranktür richtig schließt. Prüfen Sie, ob die Dichtung des Kühlschranks umlaufend korrekt anliegt und nicht beschädigt ist. Tauen Sie den Kühlschrank ab.
	Die Temperatur ist zu hoch eingestellt.	Stellen Sie eine niedrigere Temperatur ein.
	Die Umgebungstemperatur ist zu hoch.	Entnehmen Sie zeitweise die Lüftungsgitter, sodass die warme Luft schneller entweicht.
	Es wurden zu viele Lebensmittel gleichzeitig in den Kühlschrank gegeben.	Entnehmen Sie einen Teil der Lebensmittel.
	Es wurden zu viele warme Lebensmittel gleichzeitig in den Kühlschrank gegeben.	Entnehmen Sie die warmen Lebensmittel und lassen Sie sie vor der Einlagerung abkühlen.
	Der Kühlschrank ist noch nicht lange in Betrieb.	Prüfen Sie die Temperatur erneut nach vier bis fünf Stunden.

7.1 Störungsmeldungen und Signaltöne

Alle Störungen werden mit einem Warnsymbol, einer Störungsidentifizierung und einem Piepton signalisiert. Der Piepton dauert 2 Minuten und wird alle 30 Minuten wiederholt, bis der Fehler behoben wurde.









Falls mehrere Störungen auftreten, zeigt das Display die letzte Störung an. Zu Grunde liegende Störungen werden angezeigt, nachdem die letzte Störung bestätigt wurde.

RML10.4T: Störungen werden durch einen Störungscode mit Warnsymbol (⚠) in der Mitte des TFT-Displays angezeigt.

RML10.4 und RML10.4S: Bei einer Störung leuchtet die Warnsymbol-LED (⚠) im Display permanent und entsprechend der Störung blinken LEDs.

Störungsmeldungen vom Typen WARNUNG















Alle Störungen vom Typen WARNUNG setzen sich automatisch zurück, nachdem die Störung beseitigt wurde.







RML10.4T	RML10.4, RML10.4S	Störung	Lösung
W01		Temperatursensor im Kühlschrankfach defekt	Wenden Sie sich an einen autorisierten Kundendienst.
W05		Wechselstrom nicht verbunden oder Wechselstrom <190 V	Verbinden sie den Kühlschrank mit Wechselstrom oder wählen Sie eine andere Energieart aus, z. B. Gas oder Gleichstrom.
W06		Gleichstrom nicht verbunden	Verbinden Sie den Kühlschrank mit Gleichstrom oder wählen Sie ein andere Energieart aus, z. B. Gas oder Wechselstrom.
W11	 	Gleichstrom-Überspannung (> 16 V).	Verringern Sie die Gleichstrom-Versorgungsspannung .
		Tank-Stopp-Modus: Der Gasbetrieb ist für 15 Minuten blockiert.	Warten Sie 15 Minuten oder schalten Sie auf eine andere Betriebsart um.
 W10 + Piepton	Piepton	Die Tür ist länger als 2 Minuten geöffnet.	Schließen Sie die Tür.

Störungsmeldungen vom Typen FEHLER

Alle Störungen vom Typen FEHLER müssen manuell zurückgesetzt werden:

- ▶ **RML10.4T:** Drücken Sie den Bedienknopf 2 Sekunden.
- ▶ **RML10.4 und RML10.4S:** Drücken Sie die Taste  für 2 Sekunden.
- ✓ Ein Piepton ertönt.
- ✓ Der Fehler ist zurückgesetzt.

RML10.4T	RML10.4, RML10.4S	Störung	Lösung
E03		Keine Verbindung zwischen Powermodul und Display	Wenden Sie sich an einen autorisierten Kundendienst.
E07	 	Keine Kühlleistung im Gasbetrieb	Prüfen Sie, ob das Gerät schräg steht und stellen Sie es gegebenenfalls gerade. Setzen Sie den Fehler zurück. Kontaktieren Sie den Kundendienst, wenn der Fehler weiterhin auftritt.
E08	 	Keine Kühlleistung im Wechselstrombetrieb	Prüfen Sie, ob das Gerät schräg steht und stellen Sie es gegebenenfalls gerade. Setzen Sie den Fehler zurück. Kontaktieren Sie den Kundendienst, wenn der Fehler weiterhin auftritt.
E09	 	Keine Kühlleistung im Gleichstrombetrieb	Prüfen Sie, ob das Gerät schräg steht und stellen Sie es gegebenenfalls gerade. Setzen Sie den Fehler zurück. Kontaktieren Sie den Kundendienst, wenn der Fehler weiterhin auftritt.
E12	 	Fehler im Gasventiltest	Gasbetrieb ist nicht möglich. Setzen Sie den Fehler zurück. Kontaktieren Sie den Kundendienst, wenn der Fehler weiterhin auftritt.
E13	 	Interner Kommunikationsfehler	Gasbetrieb nicht möglich. Setzen Sie den Fehler zurück. Kontaktieren Sie den Kundendienst, wenn der Fehler weiterhin auftritt.
E14	 	Im autarken Gasbetrieb: Die Batterieladung der Batteriepacks ist zu niedrig	Setzen Sie neue Batterien ein und setzen Sie anschließend den Fehler zurück.
E50		Gassperre nach 3 Zündungsversuchen	Zündung nicht möglich. Die Gasflasche ist leer. Wechseln Sie die Gasflasche. Setzen Sie den Fehler zurück.

RML10.4T	RML10.4, RML 10.4S	Störung	Lösung
E51	 	Gassperre, interner Fehler im Powermodul	Setzen Sie den Fehler zurück. Kontaktieren Sie den Kundendienst, wenn der Fehler weiterhin auftritt.
E52	 	Masseschluss, Gasventil	Setzen Sie den Fehler zurück. Kontaktieren Sie den Kundendienst, wenn der Fehler weiterhin auftritt.
E53	 	Masseschluss Zündelektrode	Setzen Sie den Fehler zurück. Kontaktieren Sie den Kundendienst, wenn der Fehler weiterhin auftritt.

Kühlschranktür lässt sich nicht schließen (nur RML10.4 und RML10.4T)



HINWEIS

Lässt sich die Tür nicht mehr schließen, ist der Türgriff auf der geöffneten Seite blockiert.

- Lösen Sie die Blockierung des Türgriffs wie dargestellt (Abb. **16**, Seite 14).

Kühlschranktür hat sich komplett vom Gerät gelöst (nur RML10.4 und RML10.4T)



VORSICHT! Verletzungsgefahr

Die Tür kann sich komplett vom Gerät lösen, wenn die Sperrstifte manipuliert oder verkantet sind.

- Setzen Sie die Tür ein wie dargestellt (Abb. **17**, Seite 15).

8 Reinigung und Wartung



WARNING!

Trennen Sie vor jeder Reinigung und Pflege den Kühlschrank von der Energieversorgung.



ACHTUNG!

Verwenden Sie zur Reinigung keine scharfen Reinigungsmittel oder harte und spitze Werkzeuge zum Entfernen von Eisschichten oder zum Lösen festgefrorener Gegenstände.

- ▶ Reinigen Sie den Kühlschrank regelmäßig und sobald er verschmutzt ist mit einem feuchten Tuch.
- ▶ Achten Sie darauf, dass kein Wasser in die Dichtungen tropft. Dies kann die Elektronik beschädigen.
- ▶ Wischen Sie den Kühlschrank nach dem Reinigen mit einem Tuch trocken.
- ▶ Prüfen Sie den Tauwasserabfluss regelmäßig.
Reinigen Sie den Tauwasserabfluss, falls nötig. Wenn er verstopft ist, sammelt sich das Tauwasser auf dem Boden des Kühlschranks.
- ▶ Stellen Sie sicher, dass die Lüftungsgitter in der Außenwand des Wohnmobils oder Wohnwagens und der Dachentlüfter des Kühlschranks frei von Staub und Verunreinigungen sind. Dies gewährleistet, dass die beim Betrieb entstehende Wärme abgeführt werden kann, der Kühlschrank keinen Schaden nimmt und die Kühlleistung nicht verringert wird.

8.1 Gasbrenner reinigen



WARNUNG!

- Lassen Sie den Brenner abkühlen, bevor Sie ihn reinigen.
- Nehmen Sie keine Veränderungen an Gaseinrichtungen vor.



HINWEIS

- Verschmutzungen im Gasbrenner machen sich durch einen schlechten Zündvorgang bzw. Verpuffungen bemerkbar.
- Der Hersteller empfiehlt, den Brenner auch nach längerer Standzeit, mindestens jedoch einmal pro Jahr zu reinigen.
- Bei der Verwendung von LPG-Autogas verkürzt sich das Reinigungsintervall, je nach Verschmutzungsgrad, auf halb- oder vierteljährlich.

- Gehen Sie vor wie dargestellt (Abb. **18**, Seite 16).

8.2 Wartung



WARNUNG!

Arbeiten an Gas- und Elektroinstallationen dürfen nur von einem zugelassenen Fachmann ausgeführt werden.

- Lassen Sie die Gasanlage und die angeschlossenen Abgasführungen vor der ersten Inbetriebnahme sowie nach Ablauf von jeweils zwei Jahren von einem autorisierten Sachkundigen auf Einhaltung der nationalen Sicherheitsanforderungen prüfen.
- Bewahren Sie die Nachweise über durchgeführte Wartungen auf.

9 Gewährleistung

Es gilt die gesetzliche Gewährleistungsfrist. Sollte das Produkt defekt sein, wenden Sie sich bitte an die Niederlassung des Herstellers in Ihrem Land (siehe dometic.com/dealer) oder an Ihren Fachhändler.

Zur Reparatur- bzw. Gewährleistungsbearbeitung müssen Sie folgende Unterlagen mitschicken:

- eine Kopie der Rechnung mit Kaufdatum,
- einen Reklamationsgrund oder eine Fehlerbeschreibung.

10 Entsorgung



HINWEIS

Dieses Gerät enthält entflammables Isoliertreibgas.
Lassen Sie das Gerät nur von einem Fachmann ausbauen und entsorgen.



Schützen Sie Ihre Umwelt!

Akkus und Batterien gehören nicht in den Hausmüll.
Geben Sie bitte Ihre defekten Akkus oder verbrauchten Batterien beim Händler oder bei einer Sammelstelle ab.

11 Technische Daten

	RML10.4	RML10.4S	RML10.4T
Anschlussspannung:	230 V~ /50 Hz 12 V==		
Inhalt			
Bruttoinhalt:	133 l		
Kühlraum:	116 l		
Frosterfach:	12 l		
Nutzinhalt insgesamt:	128 l		
Frosterfach entnommen			
Bruttoinhalt:	139 l		
Nutzinhalt:	134 l		
Leistungsaufnahme:	170 W (230 V~) 170 W (12 V==)		
Energieverbrauch:	3,2 kWh/24 h (230 V~) 340 Ah/24 h (12 V==)		
Gasverbrauch:	380 g/24 h		
Klimaklasse:	SN		
Abmessungen H x B x T:	1293 x 420x 578 mm		
Gewicht:	35 kg	32 kg	35,5 kg
Prüfung/Zertifikat:			

Die aktuelle EU-Konformitätserklärung für Ihr Gerät erhalten Sie auf der jeweiligen Produktseite auf dometic.com oder direkt über den Hersteller (siehe dometic.com/dealer).

Veillez lire et suivre attentivement l'ensemble des instructions, directives et avertissements figurant dans ce manuel afin de vous assurer que vous installez, utilisez et entretenez le produit correctement à tout moment. Ces instructions DOIVENT rester avec ce produit.

En utilisant le produit, vous confirmez par la présente que vous avez lu attentivement l'ensemble des instructions, directives et avertissements et que vous comprenez et acceptez de respecter les modalités et conditions énoncées dans le présent document. Vous acceptez d'utiliser ce produit uniquement pour l'usage et l'application prévus et conformément aux instructions, directives et avertissements figurant dans le manuel du produit, ainsi qu'à toutes les lois et réglementations applicables. Si vous ne lisez et ne respectez pas les instructions et les avertissements figurant dans ce manuel, vous risquez de vous blesser ou de blesser d'autres personnes, d'endommager votre produit ou d'endommager d'autres biens à proximité. Le présent manuel produit, y compris les instructions, directives et avertissements, ainsi que la documentation associée peuvent faire l'objet de modifications et de mises à jour. Pour obtenir des informations actualisées sur le produit, rendez-vous sur dometic.com.

Sommaire

1	Signification des symboles	67
2	Consignes de sécurité	68
3	Accessoires	72
4	Usage conforme	72
5	Description technique	73
6	Utilisation du réfrigérateur	75
7	Guide de dépannage	84
8	Nettoyage et entretien	90
9	Garantie	92
10	Mise au rebut.	92
11	Caractéristiques techniques	93

1 Signification des symboles



AVERTISSEMENT !

Consigne de sécurité signalant une situation dangereuse qui peut entraîner la mort ou de graves blessures si elle n'est pas évitée.



ATTENTION !

Consigne de sécurité signalant une situation dangereuse qui peut entraîner des blessures de gravité moyenne ou légère si elle n'est pas évitée.

**AVIS !**

Remarque signalant une situation qui peut entraîner des dommages matériels si elle n'est pas évitée.

**REMARQUE**

Informations complémentaires sur l'utilisation du produit.

2 Consignes de sécurité

2.1 Sécurité générale



AVERTISSEMENT ! Le non-respect de ces mises en garde peut entraîner des blessures graves, voire mortelles.

Danger de mort par électrocution

- Seul un personnel qualifié est habilité à monter et démonter l'appareil.
- Si l'appareil présente des traces de dommages visibles, il ne doit pas être mis en service.
- Seul un personnel qualifié est habilité à effectuer des réparations et des opérations de maintenance sur l'appareil. Toute réparation mal effectuée risquerait d'entraîner de graves dangers ou d'endommager l'appareil.

Risque d'incendie

- Le réfrigérant du circuit frigorifique s'enflamme facilement. En cas d'endommagement du circuit frigorifique (odeur d'ammoniac) :
 - Éteignez l'appareil.
 - Évitez tout feu ouvert et toute étincelle.
 - Aérez bien la pièce.

Risque d'explosion

- Ne stockez aucune substance explosive comme p. ex. des aérosols contenant des agents propulseurs dans l'appareil.

Risques pour la santé

- Les personnes (y compris les enfants) qui ne sont pas en mesure d'utiliser l'appareil en toute sécurité – que ce soit en raison de déficiences physiques, sensorielles ou mentales ou bien par manque d'expérience ou de connaissances – ne sont pas autorisées à le faire sans surveillance, sauf si une personne garante de leur sécurité les surveille ou leur donne les instructions adéquates.
- Le nettoyage et la maintenance ne doivent pas être effectués par des enfants sans surveillance.
- Les enfants doivent être surveillés pour s'assurer qu'ils ne jouent pas avec l'appareil.

**AVIS ! Risque d'endommagement**

- Veillez à ce que l'ouverture d'eau de condensation soit toujours propre.
- L'éclairage de l'appareil ne peut être remplacé que par le service après-vente.
- En nettoyant le véhicule dans la zone de la grille d'aération, n'utilisez pas de nettoyeur à haute pression.
- Montez les housses d'hiver de la grille d'aération (accessoires) si le véhicule est nettoyé de l'extérieur ou n'est pas mis en service pendant une période prolongée.

2.2 Sécurité lors du fonctionnement

**ATTENTION ! Le non-respect de ces mises en garde peut entraîner des blessures légères ou de gravité modérée.****Risque de blessures**

- Avant le départ, fermez et verrouillez la porte de l'appareil.
- Le groupe frigorifique qui se trouve à l'arrière de l'appareil devient très chaud pendant le fonctionnement. Protégez-vous du contact avec des pièces conductrices de chaleur quand les grilles d'aération sont retirées.

**AVIS ! Risque d'endommagement**

- N'utilisez aucun appareil électrique à l'intérieur de l'appareil.
- Assurez-vous que les grilles d'aération ne sont pas recouvertes.

2.3 Sécurité lors du fonctionnement au gaz



AVERTISSEMENT ! Le non-respect de ces mises en garde peut entraîner des blessures graves, voire mortelles.

Risque d'explosion

- Faites fonctionner l'appareil **uniquement** avec une pression correspondant à celle indiquée sur la plaque signalétique. Utilisez uniquement des régulateurs de pression à réglage fixe correspondant aux prescriptions nationales.
- Pendant le trajet, ne faites fonctionner l'appareil au gaz que si le constructeur du véhicule autorise l'utilisation de l'installation de gaz pendant le trajet (voir le manuel du véhicule).
- Contrôlez les réglementations nationales concernant le fonctionnement de l'appareil au gaz pendant le trajet.
- Ne faites jamais fonctionner l'appareil au gaz
 - dans les stations-services
 - dans les parkings souterrains
 - durant les traversées en ferry
 - pendant le transport du camping-car ou de la caravane au moyen d'un véhicule de transport ou de remorquage
- Ne contrôlez jamais l'étanchéité de l'appareil à l'aide d'une flamme nue.
- En cas d'odeur de gaz :
 - Fermez le robinet d'arrêt de l'alimentation en gaz et la vanne de la bouteille.
 - Ouvrez toutes les fenêtres et quittez la pièce.
 - N'actionnez aucun interrupteur.
 - Éteignez les flammes nues.
 - Faites contrôler l'installation de gaz par une entreprise spécialisée.



AVIS ! Risque d'endommagement

- Utilisez uniquement du gaz liquide, **pas de** gaz naturel (voir la plaque signalétique).



REMARQUE

- À des altitudes au-dessus de 1000 m, des problèmes d'allumage peuvent se produire. Si possible, passez à un autre mode d'énergie.

2.4 Sécurité d'utilisation



ATTENTION ! Le non-respect de ces mises en garde peut entraîner des blessures légères ou de gravité modérée.

Risques pour la santé

- Veuillez vérifier si la puissance frigorifique de l'appareil correspond à la température de conservation recommandée pour les aliments que vous souhaitez conserver au frais.
- Si la porte reste ouverte pendant une longue durée, la température risque d'augmenter considérablement dans les compartiments de l'appareil.
- Les aliments doivent être conservés dans leurs emballages originaux ou dans des récipients appropriés.
- Stockez la viande et le poisson crus dans des récipients appropriés afin qu'ils n'entrent pas en contact avec d'autres aliments qui se trouvent dans l'appareil ou ne risquent pas de couler dessus.
- Si l'appareil reste vide pendant une longue période :
 - Éteignez l'appareil.
 - Dégivrez l'appareil.
 - Nettoyez et séchez l'appareil.
 - Laissez la porte ouverte pour éviter la formation de moisissures à l'intérieur de l'appareil.

Risque de blessures

- En cas de mauvaise utilisation, la porte de l'appareil ou celle du compartiment conservateur peut entièrement se détacher de l'appareil. Poussez les portes jusqu'à ce qu'elles s'enclenchent en haut et en bas de manière audible.
- Ne vous appuyez pas sur la porte ouverte de l'appareil.



AVIS ! Risque d'endommagement

- Si la porte du côté opposé n'est pas correctement verrouillée, poussez prudemment sur le côté en haut et en bas jusqu'à ce qu'elle se verrouille.
- Rangez les objets lourds tels que les bouteilles ou les canettes exclusivement dans la porte de l'appareil, dans le bac de stockage inférieur ou sur la grille inférieure.

**REMARQUE**

- Informez-vous auprès du constructeur de votre véhicule pour savoir si la gestion de batterie de votre véhicule désactive des consommateurs d'énergie pour protéger la batterie.
- Mettez la porte de l'appareil et la porte du compartiment conservateur en position d'hiver si vous n'utilisez pas l'appareil pendant une longue période. Cela évite la formation de moisissures.
- Si les températures ambiantes sont comprises entre +15 °C et +25 °C, choisissez le réglage de température intermédiaire.

3 Accessoires

Description

Couvercle d'hivernage LS230 pour la grille de ventilation

Couvercle d'hivernage LS330 pour la grille de ventilation

Kit de ventilateur optionnel REF-FANKIT

Remarque : Le kit de ventilateur peut être installé uniquement dans les réfrigérateurs à logiciel de version 36 ou plus (fig. 2, page 5).

Bloc de piles optionnel R10-BP pour fonctionnement autonome au gaz

Connecteur Ø2,5/5,5 mm en option pour une exploitation autonome du gaz avec un banc d'alimentation de 9 V

4 Usage conforme

L'appareil est conçu pour :

- Le montage dans des caravanes ou camping-cars
- Le refroidissement, la conservation et le stockage d'aliments

L'appareil n'est **pas** conçu pour :

- Le stockage de médicaments
- Le stockage de substances corrosives ou contenant des solvants
- La congélation d'aliments

Ce produit convient uniquement à l'usage et à l'application prévus, conformément au présent manuel d'instructions.

Ce manuel fournit les informations nécessaires à l'installation et/ou à l'utilisation correcte du produit. Une installation, une utilisation ou un entretien inappropriés entraînera des performances insatisfaisantes et une éventuelle défaillance.

Le fabricant décline toute responsabilité en cas de blessure ou de dommage résultant :

- d'un montage ou d'un raccordement incorrect, y compris d'une surtension
- d'un entretien inadapté ou de l'utilisation de pièces de rechange autres que les pièces de rechange d'origine fournies par le fabricant
- des modifications apportées au produit sans autorisation explicite du fabricant ;
- des usages différents de ceux décrits dans le manuel.

Dometic se réserve le droit de modifier l'apparence et les spécifications produit.

5 Description technique

Cet appareil est un réfrigérateur à absorption conçu pour fonctionner



- sur une alimentation CC (12 V)
- sur une alimentation CA
- au gaz liquide (propane ou butane)









Le réfrigérateur dispose d'un mode de fonctionnement automatique qui sélectionne le type d'énergie raccordé le plus économique. En fonctionnement, le réfrigérateur est silencieux.

5.1 Éléments de commande et d'affichage

RML10.4T









L'écran TFT dispose des composants opérationnels et d'affichage suivants (fig.  A, page 4) :

Symbole	Description
	Indicateur de puissance frigorifique
	Fonctionnement sur source d'alimentation CA
	Fonctionnement sur source d'alimentation CC

Symbole	Description
 AUTO	Fonctionnement au gaz Mode automatique : En mode automatique, le réfrigérateur sélectionne automatiquement le mode de fonctionnement le plus économique dans l'ordre de priorité suivant :
	Batterie : Le symbole s'allume lorsque les packs de piles (en option) sont introduits et que l'appareil est en mode autonome au gaz.
	Ventilateur (optionnel) : Le symbole s'allume lorsque la fonction de ventilateur est activée.
	Chauffage du cadre Le symbole s'allume lors que le chauffage du cadre fonctionne. Le chauffage du cadre du compartiment conservateur réduit la condensation.
CI	Le symbole s'allume lorsque le réfrigérateur est raccordé au bus CI.
	Écran TFT avec fonction de réduction de luminosité La luminosité de l'écran est réduite au niveau réglé au bout de 30 secondes.
	Signal sonore désactivé : <ul style="list-style-type: none"> • Les messages d'erreur et d'avertissement ne sont pas signalés acoustiquement. • Le signal de porte laissée ouverte pendant une période prolongée est signalé acoustiquement.
	Signal sonore activé : Les messages d'erreur, les messages d'avertissement et le signal de porte laissée ouverte pendant une période prolongée sont signalés acoustiquement.
	Confirmer la sélection et retourner au menu principal

RML 10.4 et RML 10.4S

L'écran LED dispose des composants opérationnels et d'affichage suivants (fig. **1** B, page 4) :

Symbole	Description
	Bouton MARCHE/ARRÊT
	Indicateur de dysfonctionnement
	Fonctionnement sur source d'alimentation CC
	Fonctionnement au gaz
	Fonctionnement sur source d'alimentation CA
A	Mode automatique
	Indicateur de température
	Bouton de sélection de la source d'énergie
	Bouton de sélection de la température

6 Utilisation du réfrigérateur



REMARQUE

- Pour des raisons d'hygiène, avant de mettre en service votre nouveau réfrigérateur, nettoyez-le à l'intérieur et à l'extérieur à l'aide d'un tissu humide.
- Lors de la première mise en service du réfrigérateur, il peut dégager une légère odeur, qui disparaîtra au bout de quelques heures. Aérez bien la pièce d'habitation.
- Stationnez le véhicule sur une surface plane, surtout lors de la mise en service et du remplissage du réfrigérateur avant un trajet.
- La puissance frigorifique peut être affectée par :
 - La température ambiante (par ex. lorsque le véhicule est exposé au rayonnement direct du soleil)
 - La quantité d'aliments à réfrigérer
 - La fréquence de l'ouverture de la porte

6.1 Conseils pour un fonctionnement optimal du réfrigérateur

- Ne stockez pas d'aliments dans le réfrigérateur pendant les 12 premières heures suivant sa mise en service.
- Protégez l'intérieur du véhicule contre un réchauffement excessif (pare-soleil sur les vitres, climatisation par exemple).
- Protégez le réfrigérateur du rayonnement direct du soleil (pare-soleil sur les vitres par exemple).

6.2 Fonctionnement en cas de faibles températures extérieures



AVIS !

En mode de fonctionnement sur source d'alimentation CA et CC, installez les **deux** couvercles d'hivernage. En mode de fonctionnement au gaz ou automatique, installez uniquement le couvercle d'hivernage **inférieur**. Ceci évite l'accumulation de la chaleur et permet aux gaz du réfrigérateur de pouvoir s'échapper correctement.



REMARQUE

L'air froid peut influencer les performances du groupe frigorifique. Installez les couvercles d'hivernage si vous constatez une perte de puissance frigorifique à des températures extérieures basses.

► Montez les couvercles d'hivernage comme illustré :

- Grille d'aération LS330 : fig. **3**, page 5
- Grille d'aération LS230 : fig. **4**, page 6



REMARQUE

Un couvercle d'hivernage qui a été installé sur la grille d'aération LS230 peut être identifié au moyen des boulons qui dépassent de la grille d'aération (fig. **4** 1, page 6).

6.3 Mise en marche du réfrigérateur

- Appuyez pendant 2 secondes
 - **RML 10.4T** : sur le bouton de commande
 - **RML 10.4 et RML 10.4S** : sur le bouton ①
- ✓ Le réfrigérateur démarre avec les derniers réglages sélectionnés.

6.4 Arrêt du réfrigérateur



- Appuyez pendant 4 secondes
 - **RML 10.4T** : sur le bouton de commande
 - **RML 10.4 et RML 10.4S** : sur le bouton ①
- ✓ Un signal sonore retentit et le réfrigérateur s'éteint.

6.5 Fonctionnement du réfrigérateur (RML 10.4T)

Navigation dans les menus : fig. 5, page 7

- Appuyez sur le bouton de commande pour activer l'écran TFT.



Le menu principal est divisé en trois lignes :

Menu principal	Menu Détails
	Menu Puissance frigorifique
	Menu Mode de fonctionnement
	Menu Réglages

- Tournez le bouton de commande pour sélectionner le menu Détails souhaité.
- Appuyez sur le bouton de commande pour ouvrir le menu Détails sélectionné.
- Tournez le bouton de commande pour naviguer au sein du menu Détails.
- ✓ Les réglages sélectionnés sont affichés en bleu.
- Appuyez sur le bouton de commande pour sélectionner le réglage souhaité.
- Confirmez la sélection avec ↵.

6.6 Fonctionnement du réfrigérateur (RML 10.4 et RML 10.4S)

Éléments de commande

- Appuyez plusieurs fois sur , jusqu'à ce que le voyant LED indique le mode de fonctionnement souhaité.
- Appuyez plusieurs fois sur , jusqu'à ce que le niveau de température souhaité soit réglé.

6.7 Mode Arrêt ravitaillement



AVERTISSEMENT !

Éteignez le réfrigérateur ou sélectionnez un autre mode de fonctionnement si le ravitaillement en carburant dure plus de 15 minutes.

Lorsque le contact du véhicule est coupé, le réfrigérateur passe en mode Arrêt ravitaillement pour des raisons de sécurité. Cela bloque le fonctionnement au gaz pendant 15 minutes. Le réfrigérateur repasse ensuite automatiquement en mode automatique normal.

En mode Arrêt ravitaillement

- **RML10.4T** : le symbole  est affiché
- **RML10.4 et RML10.4S** : le voyant LED  clignote

6.8 Mode de fonctionnement autonome au gaz (accessoire)



AVERTISSEMENT !

En mode de fonctionnement autonome au gaz, le réfrigérateur doit être éteint manuellement lors du ravitaillement en carburant.



REMARQUE

- Lorsqu'il n'est pas relié à une source d'alimentation CA ou CC, les piles se déchargent même si le réfrigérateur est éteint.
- Retirez les piles lorsque le réfrigérateur n'est pas en cours d'utilisation (risque de fuite).
- Si le constructeur de votre véhicule a installé le connecteur Ø2,5/5,5 mm, renseignez-vous auprès du constructeur sur le point de connexion du banc d'alimentation de 9 V==.

Pour le mode autonome au gaz, les batteries optionnelles doivent être installées ou le connecteur optionnel Ø2,5/5,5 mm doit être branché sur un banc d'alimentation de 9 V==. Une connexion à une alimentation CA ou CC est alors inutile.



Avec 12 piles (de type AA), le réfrigérateur peut fonctionner en mode autonome au gaz pendant 2 à 3 jours.

Veillez tenir compte des fonctionnalités spéciales suivantes lors du fonctionnement autonome au gaz :

- L'éclairage intérieur du réfrigérateur reste éteint.
- L'écran s'éteint après 2 secondes d'inactivité.

- L'écran s'allume brièvement toutes les 15 secondes. Cela indique que le réfrigérateur est en marche.
- En présence de messages d'erreur, l'écran reste allumé en permanence.

Le mode de fonctionnement autonome au gaz est indiqué

- **RML10.4T** : par les symboles  et 
- **RML10.4 et RML10.4S** : par le clignotement du voyant LED  toutes les 15 secondes

Les piles des blocs de piles doivent être remplacées

- **RML10.4T** : lorsque l'erreur « E 14 » s'affiche
- **RML10.4 et RML10.4S** : Lorsque l'erreur  /  s'affiche

6.9 Réglage de la puissance frigorifique



REMARQUE

Si les températures ambiantes sont comprises entre +15 °C et +25 °C, choisissez la puissance frigorifique moyenne.

- Réglez la puissance frigorifique :
 - **RML10.4T** : Sélectionnez le niveau de température souhaité dans le menu Puissance frigorifique.
 - **RML10.4 et RML10.4S** : Appuyez plusieurs fois sur  , jusqu'à ce que le niveau de température souhaité soit sélectionné.

6.10 Fonctionnement du ventilateur (optionnel)

Pour le fonctionnement du ventilateur, le ventilateur optionnel doit être installé.

À la mise en marche de l'appareil, le ventilateur est mis en marche pendant une courte durée (test de fonctionnement). Durant le fonctionnement de l'appareil, le ventilateur se met en marche uniquement dans les cas suivants :

- La température ambiante est supérieure à 32 °C.
- La température de refroidissement réglée n'est pas atteinte dans un délai de 2 heures.
- **RMD10.5T, RMD10.5XT** : Si la fonction de ventilateur est activée.

**REMARQUE**

RMD10.5T, RMD10.5XT : À l'état de livraison, si la fonction de ventilateur est activée.

RMD10.5, RMD10.5X : La fonction de ventilateur est toujours activée et ne peut **pas** être désactivée.

RMD10.5T, RMD10.5XT

Le fonctionnement du ventilateur est indiqué par le symbole .

6.11 Utilisation de la porte du réfrigérateur/porte du compartiment conservateur (RML10.4 et RML10.4T)

**ATTENTION ! – Risque de blessure**

- La porte du réfrigérateur ou du compartiment conservateur peut se détacher de l'appareil si elle n'est pas utilisée correctement.
- Ne vous appuyez pas sur la porte du réfrigérateur lorsqu'elle est ouverte.

**REMARQUE**

Si la porte n'est pas verrouillée correctement du côté opposé, appuyez doucement sur les parties supérieure et inférieure de la porte jusqu'à ce qu'elle se verrouille en place.

Fermeture et verrouillage de la porte du réfrigérateur/compartiment conservateur

- Appuyez sur la porte pour la fermer, jusqu'à ce que vous entendiez un clic distinct sur ses parties supérieure et inférieure.
- ✓ La porte est maintenant fermée et verrouillée.

6.12 Utilisation de la porte du réfrigérateur (RML10.4S)

Déverrouillage de la porte du réfrigérateur

- Déverrouillez la porte du réfrigérateur comme indiqué (fig. **6**, page 8).
- ✓ La porte du réfrigérateur est facile à ouvrir et à fermer mais elle n'est pas verrouillée lorsqu'elle est fermée.

Verrouillage automatique de la partie supérieure de la porte du réfrigérateur

- Déverrouillez et ouvrez la porte du réfrigérateur comme indiqué (fig. **7**, page 8).
- ✓ La partie supérieure de la porte du réfrigérateur est automatiquement verrouillée après la fermeture (fig. **8**, page 9).

Verrouillage de la porte du réfrigérateur avant de prendre la route

- Verrouillez la porte du réfrigérateur comme indiqué (fig. **9**, page 9).

6.13 Instructions pour le stockage des aliments



ATTENTION ! - Risque pour la santé !

- Vérifiez que la puissance frigorifique du réfrigérateur correspond à la température recommandée pour les aliments que vous souhaitez réfrigérer.
- Une ouverture prolongée de la porte peut entraîner une augmentation significative de la température dans les compartiments du réfrigérateur.
- Stockez la viande et le poisson crus dans des récipients appropriés dans le réfrigérateur, de façon à ce que la viande et le poisson crus ne soient pas en contact avec d'autres aliments ou ne gouttent pas sur ceux-ci.
- Les aliments doivent être conservés dans leur emballage d'origine ou dans des récipients appropriés.
- Le compartiment conservateur convient à la préparation de glaçons et au stockage à court terme de produits surgelés. Il n'est pas adapté à la congélation d'aliments.
- Si le réfrigérateur est exposé de manière prolongée à une température ambiante inférieure à +10 °C, la régulation uniforme de la température du compartiment conservateur ne peut pas être garantie. Cela peut entraîner une augmentation de la température dans le compartiment conservateur et la décongélation des produits stockés.

**AVIS !**

- Le poids maximum par clayette est de 3 kg. Le poids maximum de la porte entière est de 7,5 kg.
- Stockez les objets lourds tels que des bouteilles ou des canettes uniquement dans la porte du réfrigérateur, dans le compartiment inférieur ou sur la clayette inférieure.
- Ne conservez pas de boissons gazeuses dans le compartiment conservateur.





► Stockez les aliments comme indiqué (fig. **1**, page 4).

Utilisation de la plaque de refroidissement VG (pour le modèle RML10.4T uniquement)

**AVIS !**

La capacité de charge maximale de la plaque de refroidissement VG est de 4,5 kg.

La glissière de la plaque de refroidissement VG peut être utilisée pour réguler l'humidité dans le compartiment à légumes qui se trouve en dessous :

Produits à réfrigérer	Humidité optimale	Position de la glissière
Légumes 	Élevée 	► Fermez la glissière.
Fruits 	Basse 	► Ouvrez la glissière.

6.14 Positionnement des clayettes

**AVERTISSEMENT ! Risque d'enfermement pour les enfants !**

Toutes les clayettes sont fixées afin que des enfants ne puissent pas monter dans le réfrigérateur.

- Retirez les clayettes uniquement pour le nettoyage.
- Réinstallez et verrouillez les clayettes.

► Déposez la clayette comme indiqué (fig. **10**, page 10).

► Reposez la clayette en effectuant les opérations dans l'ordre inverse.

Inclinaison de la clayette pour les bouteilles de vin



AVIS !

Lorsque vous conduisez, la clayette inclinée **doit** être vide.

- Modifiez la position de la clayette comme indiqué (fig. **11**, page 11).

Retrait et installation de la plaque de refroidissement VG (pour le modèle RML 10.4T uniquement)

- Procédez comme indiqué (fig. **12**, page 11).

6.15 Dépose du compartiment conservateur

Vous pouvez déposer le compartiment conservateur pour avoir plus de place dans le compartiment réfrigérateur.



REMARQUE

- Entrez soigneusement la porte et le fond du compartiment conservateur, afin d'éviter des dommages.
- Procédez au montage dans l'ordre inverse.

- Procédez comme indiqué (fig. **13**, page 12).

6.16 Dégivrage du réfrigérateur



AVIS !

N'utilisez pas d'outils mécaniques ou de sèche-cheveux pour éliminer la glace ou décoincer des éléments pris dans la glace.



REMARQUE

Avec le temps, du givre se forme sur les ailettes de refroidissement, à l'intérieur du réfrigérateur. Si cette couche de givre est d'environ 3 mm, vous devez dégivrer votre réfrigérateur.

- Procédez comme indiqué (fig. **14**, page 13).

6.17 Positionnement de la porte du réfrigérateur en position hiver



ATTENTION !

La position hiver ne doit **pas** être utilisée pendant le trajet.

Placez la porte du réfrigérateur et la porte du compartiment conservateur en position hiver si vous prévoyez de ne pas utiliser le réfrigérateur pendant une période prolongée. Cela évite la formation de moisissures.

- ▶ Dégivrez le réfrigérateur (chapitre « Dégivrage du réfrigérateur », page 83).
- ▶ Dévissez entièrement le crochet qui se trouve à côté du mécanisme de verrouillage sur la partie supérieure et inférieure d'un côté de la porte (fig. **15**, page 14).
- ▶ Appuyez sur la porte du réfrigérateur.
- ✓ La goupille saillante s'enclenche dans le crochet.

Ouvrez la porte en position hiver en procédant comme suit :

- ▶ Tirez la porte vers vous.
- ▶ Accrochez à nouveau les crochets saillants en haut et en bas de la porte.

7 Guide de dépannage



REMARQUE

Pour utiliser en toute sécurité les appareils 12 V dans la caravane en cours de trajet, veillez à ce que le véhicule de remorquage fournisse une tension suffisante. Sur certains véhicules, le système de gestion de batterie peut éteindre automatiquement les appareils pour protéger la batterie. Renseignez-vous à ce sujet auprès du constructeur du véhicule.

Panne	Cause possible	Solution proposée
En mode de fonctionnement sur courant alternatif : Le réfrigérateur ne fonctionne pas.	Le fusible de l'alimentation CA est défectueux.	Changez le fusible.
	Le véhicule n'est pas raccordé au réseau alternatif.	Raccordez le véhicule au réseau alternatif.
	L'élément de chauffage sur source d'alimentation CA est défectueux.	Adressez-vous à un point de service après-vente agréé.

Panne	Cause possible	Solution proposée
En mode de fonctionnement sur courant continu : Le réfrigérateur ne fonctionne pas.	Le fusible du câble CC est défectueux.	Le fusible du relais doit être remplacé. Adressez-vous à un point de service après-vente agréé.
	Le fusible du véhicule a grillé.	Remplacez le fusible du véhicule. (Veuillez consulter le manuel d'utilisation de votre véhicule.)
	La batterie du véhicule est déchargée.	Testez la batterie du véhicule et rechargez-la.
	Le contact n'est pas mis.	Mettez le contact.
	L'élément de chauffage sur source d'alimentation CC est défectueux.	Adressez-vous à un point de service après-vente agréé.
En fonctionnement au gaz : Le réfrigérateur ne fonctionne pas.	La bouteille de gaz est vide.	Remplacez la bouteille de gaz.
	La vanne de gaz est fermée.	Ouvrez la vanne de gaz.
	De l'air se trouve dans la conduite de gaz.	Éteignez et rallumez le réfrigérateur. Répétez la procédure trois à quatre fois. Le cas échéant, allumez la cuisinière et répétez le processus du réfrigérateur, si nécessaire.
En mode automatique : Le réfrigérateur fonctionne au gaz bien qu'il soit raccordé au réseau alternatif.	La tension du réseau est trop faible.	Le réfrigérateur revient automatiquement au mode d'alimentation CA lorsque la tension du réseau est de nouveau suffisante.

Panne	Cause possible	Solution proposée
Le réfrigérateur ne refroidit pas suffisamment.	La ventilation autour du groupe frigorifique est insuffisante.	Vérifiez que la grille d'aération n'est pas obstruée.
	L'évaporateur est givré.	Vérifiez si la porte du réfrigérateur ferme correctement. Assurez-vous que le joint du réfrigérateur est installé correctement et n'est pas endommagé. Dégivrez le réfrigérateur.
	Le réglage de la température est trop élevé.	Réglez une température plus basse.
	La température ambiante est trop élevée.	Retirez temporairement la grille d'aération afin que l'air chaud soit évacué plus rapidement.
	Le réfrigérateur contient un trop grand nombre d'aliments.	Retirez quelques aliments.
	Le réfrigérateur contient un trop grand nombre d'aliments chauds.	Retirez les aliments chauds et laissez-les refroidir avant de les stocker.
	Le réfrigérateur n'a pas fonctionné depuis longtemps.	Vérifiez de nouveau la température au bout de quatre à cinq heures.

7.1 Messages de panne et signaux sonores

Toutes les pannes sont signalées par un symbole d'avertissement, un code de panne et un signal sonore. Le signal sonore retentit pendant 2 minutes et se répète toutes les 30 minutes jusqu'à ce que l'erreur soit corrigée.





Si plusieurs pannes surviennent, l'écran affiche la panne la plus récente. Les autres pannes s'affichent une fois que la dernière panne a été validée.



RML 10.4T : Les pannes sont indiquées par un code de panne avec symbole d'avertissement (⚠) au centre de l'écran TFT.

RML 10.4 et RML 10.4S : En cas de panne, le symbole d'avertissement LED (⚠) de l'écran s'allume en continu et les voyants LED clignotent selon la panne.

Messages de panne de type AVERTISSEMENT

Toutes les pannes de type AVERTISSEMENT sont réinitialisées automatiquement une fois la panne résolue.







RML 10.4T	RML 10.4, RML 10.4S	Panne	Solution
W01		Capteur de température défectueux dans le compartiment réfrigérateur	Adressez-vous à un point de service après-vente agréé.
W05		Aucune source d'alimentation CA raccordée ou tension CA < 190 V	Raccordez le réfrigérateur à une source d'alimentation CA ou sélectionnez un type d'énergie différent, par ex. gaz ou source d'alimentation CC.
W06		Source d'alimentation CC non raccordée	Raccordez le réfrigérateur à une source d'alimentation CC ou sélectionnez un type d'énergie différent, par ex. gaz ou source d'alimentation CA.
W11		Surtension CC (> 16 V).	Réduisez la tension de l'alimentation CC.







RML10.4T	RML10.4, RML10.4S	Panne	Solution
		Mode Arrêt ravitaillement : Le fonctionnement au gaz est bloqué pendant 15 minutes.	Attendez 15 minutes ou changez le mode de fonctionnement.
 W10 + signal sonore	Signal sonore	La porte est ouverte depuis plus de 2 minutes.	Fermez la porte.

Messages de panne de type ERREUR

Toutes les pannes de type ERREUR doivent être réinitialisées manuellement :

- ▶ **RML10.4T** : Appuyez sur le bouton de commande pendant 2 secondes.
- ▶ **RML10.4 et RML10.4S** : Appuyez sur ① pendant 2 secondes.
- ✓ Un signal sonore retentit.
- ✓ L'erreur a été réinitialisée.

RML10.4T	RML10.4, RML10.4S	Panne	Solution
E03		Aucune connexion entre le module de puissance et l'écran	Adressez-vous à un point de service après-vente agréé.
E07	 	Aucune puissance frigorifique en mode gaz	Vérifiez l'inclinaison de l'appareil et mettez-le de niveau si nécessaire. Réinitialisez l'erreur. Contactez le service après-vente si l'erreur réapparaît.
E08	 	Aucune puissance frigorifique en mode de fonctionnement CA	Vérifiez l'inclinaison de l'appareil et mettez-le de niveau si nécessaire. Réinitialisez l'erreur. Contactez le service après-vente si l'erreur réapparaît.
E09	 	Aucune puissance frigorifique en mode de fonctionnement CC	Vérifiez l'inclinaison de l'appareil et mettez-le de niveau si nécessaire. Réinitialisez l'erreur. Contactez le service après-vente si l'erreur réapparaît.

RML10.4T	RML10.4, RML10.4S	Panne	Solution
E12		Erreur lors du test de la vanne de gaz	Le fonctionnement au gaz est impossible. Réinitialisez l'erreur. Contactez le service après-vente si l'erreur réapparaît.
E13		Erreur de communication interne	Le fonctionnement au gaz est impossible. Réinitialisez l'erreur. Contactez le service après-vente si l'erreur réapparaît.
E14		En mode de fonctionnement autonome au gaz : Le niveau de charge du bloc de piles est trop faible.	Remplacez les piles, puis réinitialisez l'erreur.
E50		Blocage du gaz après 3 tentatives d'allumage	L'allumage est impossible. La bouteille de gaz est vide. Remplacez la bouteille de gaz. Réinitialisez l'erreur.
E51		Blocage du gaz, erreur interne dans le module de puissance	Réinitialisez l'erreur. Contactez le service après-vente si l'erreur réapparaît.
E52		Contact à la terre, vanne de gaz	Réinitialisez l'erreur. Contactez le service après-vente si l'erreur réapparaît.
E53		Contact à la terre, électrode d'allumage	Réinitialisez l'erreur. Contactez le service après-vente si l'erreur réapparaît.

La porte du réfrigérateur ne se ferme pas (RML10.4 et RML10.4T uniquement)



REMARQUE

Si la porte ne se ferme plus, la poignée de porte est bloquée du côté ouvert.

- Retirez le blocage de la poignée de porte comme indiqué (fig. **16**, page 14).

La porte du réfrigérateur s'est complètement détachée de l'appareil (RML10.4 et RML10.4T uniquement)



ATTENTION ! Risque de blessure

La porte peut se détacher complètement de l'appareil si les goupilles de verrouillage ont été manipulées ou sont déformées.

- Insérez la porte comme indiqué (fig. **17**, page 15).

8 Nettoyage et entretien



AVERTISSEMENT !

Avant toute opération de nettoyage ou d'entretien du réfrigérateur, veillez à le débrancher de la source d'alimentation.



AVIS !

N'utilisez jamais de produits corrosifs ou d'outils rigides ou pointus pour retirer la glace ou dégager des objets pris dans la glace.

- Nettoyez le réfrigérateur régulièrement et dès qu'il est sale, avec un chiffon humide.
- Veillez à ce que de l'eau ne goutte pas sur les joints. Cela risque d'endommager les composants électroniques.
- Essayez l'appareil avec un chiffon après l'avoir nettoyé.
- Vérifiez régulièrement l'évacuation de la condensation.
Nettoyez l'évacuation de la condensation si nécessaire. Si elle est obstruée, la condensation s'accumule en bas du réfrigérateur.

- Assurez-vous que les grilles d'aération de la paroi extérieure de la caravane ou du camping-car et du ventilateur supérieur du réfrigérateur sont exemptes de poussière et d'impuretés. Cela permet à la chaleur générée pendant le fonctionnement de pouvoir se dissiper et empêche tout endommagement du réfrigérateur et toute réduction de la puissance frigorifique.

8.1 Nettoyage du brûleur à gaz



AVERTISSEMENT !

- Laissez le brûleur refroidir avant de le nettoyer.
- N'effectuez aucune modification sur les équipements au gaz.



REMARQUE

- La présence de saleté dans le brûleur à gaz entraîne un mauvais allumage ou une déflagration.
- Le fabricant recommande également de nettoyer le brûleur après une période de non-utilisation prolongée et au moins une fois par an.
- En cas d'utilisation de gaz de pétrole liquéfié, l'intervalle de nettoyage est réduit à une fois par semestre ou par trimestre selon le niveau d'encrassement.

- Procédez comme indiqué (fig. **18**, page 16).

8.2 Maintenance



AVERTISSEMENT !

Les travaux sur les composants de gaz et l'installation électrique doivent être effectués uniquement par un professionnel qualifié.

- Faites vérifier l'installation de gaz et les conduites de raccordement avant la première mise en service, puis tous les deux ans, par un expert agréé afin de vous assurer qu'elles sont conformes aux réglementations de sécurité en vigueur.
- Conservez les documents attestant les entretiens effectués.

9 Garantie

Le délai légal de garantie s'applique. Si le produit s'avérait défectueux, veuillez vous adresser à la filiale du fabricant située dans votre pays (voir dometic.com/dealer) ou à votre revendeur spécialisé.

Veuillez y joindre les documents suivants pour la gestion des réparations et de la garantie :

- une copie de la facture avec la date d'achat,
- le motif de la réclamation ou une description du dysfonctionnement.

10 Mise au rebut



REMARQUE

Cet appareil contient des gaz volatils inflammables.
Cet appareil doit être enlevé et mis au rebut par un spécialiste uniquement.



Protégez l'environnement !

Les piles et les batteries usagées ne sont pas des déchets ménagers.
Rapportez les piles défectueuses ou les batteries usagées à votre revendeur ou à un centre de collecte.

11 Caractéristiques techniques

	RML10.4	RML10.4S	RML10.4T
Tension de raccordement :	230 V~ /50 Hz 12 V==		
Capacité			
Capacité brute :	133 l		
Compartment réfrigérateur :	116 l		
Compartment conservateur :	12 l		
Capacité nette totale :	128 l		
À l'exclusion du compartiment conservateur			
Capacité brute :	139 l		
Capacité nette :	134 l		
Puissance absorbée :	170 W (230 V~) 170 W (12 V==)		
Consommation électrique :	3,2 kWh/24 h (230 V~) 340 Ah/24 h (12 V==)		
Consommation de gaz :	380 g/24 h		
Classe climatique :	SN		
Dimensions h x L x l :	1293 x 420 x 578 mm		
Poids :	35 kg	32 kg	35,5 kg
Contrôle/certification :			

Vous trouverez la déclaration de conformité UE actuelle pour votre appareil sur la page de produit concernée sur dometic.com ou directement auprès du fabricant (voir dometic.com/dealer).

Lees alle instructies, richtlijnen en waarschuwingen in deze gebruiksaanwijzing en volg ze zorgvuldig op om ervoor te zorgen dat u het product te allen tijde op de juiste manier installeert, gebruikt en onderhoudt. Deze instructies MOETEN bij dit product bewaard worden.

Door het product te gebruiken, bevestigt u hierbij dat u alle instructies, richtlijnen en waarschuwingen zorgvuldig hebt gelezen en dat u de voorwaarden en condities zoals die hierin zijn beschreven begrijpt en accepteert. U gaat ermee akkoord dit product alleen te gebruiken voor het beoogde doel en de beoogde toepassing en in overeenstemming met de instructies, richtlijnen en waarschuwingen zoals beschreven in deze gebruiksaanwijzing en in overeenstemming met de geldende wet- en regelgeving. Het niet lezen en opvolgen van de hierin beschreven instructies en waarschuwingen kan leiden tot letsel voor uzelf en anderen, schade aan uw product of schade aan andere eigendommen in de omgeving. Deze gebruiksaanwijzing, met inbegrip van de instructies, richtlijnen en waarschuwingen, en de bijbehorende documentatie kan onderhevig zijn aan wijzigingen en updates. Actuele productinformatie vindt u op dometic.com.

Inhoudsopgave

1	Verklaring van de symbolen	94
2	Veiligheidsinstructies	95
3	Toebehoren.	98
4	Beoogd gebruik	99
5	Technische beschrijving	100
6	Koelkast gebruiken	102
7	Verhelpen van storingen.	110
8	Reiniging en onderhoud.	115
9	Garantie	116
10	Afvoer	116
11	Technische gegevens.	117

1 Verklaring van de symbolen



WAARSCHUWING!

Veiligheidsaanwijzing met betrekking tot een gevaarlijke situatie die kan leiden tot ernstig letsel of de dood, als deze niet wordt vermeden.



VOORZICHTIG!

Veiligheidsaanwijzing met betrekking tot een gevaarlijke situatie die kan leiden tot licht of gemiddeld letsel, als deze niet wordt vermeden.



LET OP!

Aanwijzing met betrekking tot een situatie die kan leiden tot materiële schade, als deze niet wordt vermeden.

**INSTRUCTIE**

Meer informatie over de bediening van het product.

2 Veiligheidsinstructies

2.1 Algemene veiligheid



WAARSCHUWING! Niet in acht nemen van deze waarschuwingen kan leiden tot ernstig letsel of de dood.

Levensgevaar door elektrische schok

- Montage en demontage van het apparaat mogen uitsluitend door vakmensen worden uitgevoerd.
- Als het toestel zichtbaar beschadigd is, mag het niet in gebruik worden genomen.
- Reparaties en onderhoud aan dit apparaat mogen uitsluitend door vakmensen worden uitgevoerd. Door onjuist uitgevoerde reparaties kunnen ernstige gevaren resp. beschadigingen aan het apparaat ontstaan.

Brandgevaar

- Het koudemiddel in het koelcircuit is licht ontvlambaar. Bij een beschadiging van het koelcircuit (ammoniakgeur):
 - Schakelt het toestel uit.
 - Vermijd open vuur en ontstekingsvonken.
 - Ventileer de ruimte goed.

Explosiegevaar

- Bewaar geen explosiegevaarlijke stoffen, zoals spuitbussen met brandbaar drijfgas, in het toestel.

Gevaar voor de gezondheid

- Dit toestel is niet bedoeld voor gebruik door personen (inclusief kinderen) met beperkte fysieke, zintuiglijke of geestelijke vaardigheden of onvoldoende ervaring en kennis zonder passend toezicht of uitvoerige instructie betreffende gebruik van het toestel door een voor de veiligheid verantwoordelijke persoon.
- Reiniging en gebruikersonderhoud mogen niet door kinderen zonder begeleiding worden uitgevoerd.
- Er moet toezicht worden gehouden op kinderen om te voorkomen dat ze met het toestel spelen.

**LET OP! Gevaar voor beschadiging**

- Houd de condenswateropening altijd schoon.
- De verlichting van het apparaat mag alleen door de klantenservice worden vervangen.
- Gebruik voor de voertuigreiniging rond het ventilatierooster geen hogedrukreiniger.
- Monteer de winterafdekkingen van de ventilatieroosters (toebehoren), als het voertuig van buiten wordt gereinigd of langdurig uit bedrijf wordt genomen.

2.2 Veiligheid bij het gebruik

**VOORZICHTIG! Niet in acht nemen van deze voorzichtigheidsaanwijzingen kan leiden tot licht of gemiddeld letsel.****Gevaar voor verwonding**

- Sluit en vergrendel de apparaatdeur altijd voor het rijden.
- Het aggregaat aan de achterzijde van het apparaat wordt tijdens gebruik zeer heet. Ga voorzichtig om met hittegeleidende delen van uitgenomen ventilatieroosters.

**LET OP! Gevaar voor beschadiging**

- Gebruik geen elektrische apparaten binnen het apparaat.
- Let erop dat de ventilatieopeningen niet worden afgedekt.

2.3 Veiligheid tijdens bedrijf met gas

**WAARSCHUWING! Niet in acht nemen van deze waarschuwingen kan leiden tot ernstig letsel of de dood.****Explosiegevaar**

- Het toestel mag **uitsluitend** met de op het typeplaatje aangegeven druk worden gebruikt. Gebruik alleen vast ingestelde drukregelaars die voldoen aan de nationale voorschriften.
- Gebruik het apparaat tijdens het rijden alleen met gas, als de voertuigfabrikant gebruik van de gasinstallatie tijdens rijden toestaat (zie voertuighandleiding).
- Controleer de nationale voorschriften inzake gebruik van het apparaat met gas tijdens rijden.

- Gebruik het apparaat nooit met gas
 - op tankstations
 - in parkeergarages
 - op ponten
 - tijdens transport van de caravan of de camper met een transport- of sleepwagen
- Het toestel nooit met open vuur op lekkage controleren.
- Bij gasgeur:
 - Sluit de afsluitkraan van de gasvoorziening en het ventiel van de gasfles.
 - Open alle ramen en verlaat de ruimte.
 - Bedien geen elektrische schakelaars.
 - Blus open vuur.
 - Laat de gasinstallatie door een vakbedrijf controleren.



LET OP! Gevaar voor beschadiging

- Gebruik alleen vloeibaar gas, **geen** aardgas (zie typeplaatje).



INSTRUCTIE

- Op een hoogte boven 1000 m kunnen ontstekingsproblemen optreden. Ga over op een andere energiesoort, indien mogelijk.

2.4 Veiligheid bij bediening



VOORZICHTIG! Niet in acht nemen van deze voorzichtigheidsaanwijzingen kan leiden tot licht of gemiddeld letsel.

Gevaar voor de gezondheid

- Controleer of het koelvermogen van het apparaat voldoet aan de eisen van de levensmiddelen die u wilt koelen.
- Langdurig openen van de deur kan leiden tot een aanzienlijke temperatuurstijging in de compartimenten van het apparaat.
- Levensmiddelen mogen alleen in de originele verpakking of in geschikte bakken worden bewaard.
- Sla rauw vlees en vis op in geschikte containers in het apparaat, zodat ze niet met andere levensmiddelen in contact komen of erop druppelen.

- Als het apparaat langdurig leeg blijft:
 - Schakel het apparaat uit.
 - Ontdooi het apparaat.
 - Reinig het apparaat en droog het af.
 - Laat de deur open om schimmelvorming in het apparaat te voorkomen.

Gevaar voor verwonding

- De apparaatdeur of vriesvakdeur kunnen door verkeerd gebruik compleet van het apparaat losraken. Druk de deur dicht tot u boven en onder een duidelijke klik hoort.
- Leun niet op de geopende apparaatdeur.



LET OP! Gevaar voor beschadiging

- Als de deur op de tegenoverliggende zijde niet correct vergrendeld is, drukt u voorzichtig op de zijde boven en beneden tot deze vergrendelt.
- Bewaar zware voorwerpen zoals flessen of conserven uitsluitend in de apparaatdeur, in het groentevak of op het onderste draagrooster.



INSTRUCTIE

- Vraag uw voertuigfabrikant of het accumanagement van uw voertuig ter bescherming van de accu verbruikers uitschakelt.
- Zet de apparaatdeur en de vriesvakdeur in winterstand, als het apparaat langdurig niet gaat worden gebruikt. Zo wordt schimmelvorming voorkomen.
- Selecteer bij omgevingstemperaturen van +15 °C bis +25 °C de gemiddelde temperatuurinstelling.

3 Toebehoren

Beschrijving

Winterafdekking LS230 voor het ventilatierooster

Winterafdekking LS330 voor het ventilatierooster

Optionele ventilatorset REF-FANKIT

Opmerking: De Fan Kit kan alleen worden geïnstalleerd in koelkasten met softwareversie 36 of hoger (afb. **2**, pagina 5).

Beschrijving

Optioneel accupack Pack R10-BP voor standalone-gasbedrijf

Optionele Ø2,5/5,5 mm-stekker voor autonoom gebruik op gas met een 9V---powerbank

4 Beoogd gebruik

Dit apparaat is geschikt voor:

- Installatie in caravans en campers
- Levensmiddelen koelen, invriezen en bewaren

Het apparaat **niet** bedoeld voor:

- De opslag van geneesmiddelen
- De opslag van corroderende substanties of substanties die oplosmiddelen bevatten
- Snel vriezende levensmiddelen

Dit product is alleen geschikt voor het beoogde gebruik en de toepassing in overeenstemming met deze gebruiksaanwijzing.

Deze handleiding geeft informatie die nodig is voor een goede installatie en/of bediening van het product. Een slechte installatie en/of verkeerde bediening of onderhoud leidt tot onbevredigende prestaties en mogelijke storingen.

De fabrikant aanvaardt geen aansprakelijkheid voor letsel of schade aan het product die het gevolg is van:

- Onjuiste montage of aansluiting, inclusief te hoge spanning
- Onjuist onderhoud of gebruik van andere dan door de fabrikant geleverde originele reserveonderdelen
- Wijzigingen van het product zonder uitdrukkelijke toestemming van de fabrikant
- Gebruik voor andere doeleinden dan beschreven in deze handleiding

Dometic behoudt zich het recht voor om het uiterlijk en de specificaties van het product te wijzigen.

5 Technische beschrijving

De koelkast is een absorptiekoelkast en is bedoeld voor gebruik







- met een gelijkstroomvoeding (12 V)
- Met een wisselstroomvoeding
- Met vloeibaar gas (propaan of butaan)





De koelkast heeft een automatische bedrijfsmodus die de meest efficiënte aangesloten energiesoort selecteert. De koeleenheid werkt geruisloos.

5.1 Bedienings- en indicatie-elementen

RML10.4T









Het TFT-display heeft de volgende bedienings- en displayelementen (afb. **1** A, pagina 4):

Symbool	Beschrijving
	Indicatie koelcapaciteit
	Gebruik met wisselstroom
	Gebruik met gelijkstroom
	Gebruik met gas
AUTO	Automatische modus: In de automatische modus selecteert de koelkast automatisch de meest efficiënte bedrijfsmodus overeenkomstig de volgende prioriteit:
	Accu: Symbool gaat branden, als de accupacks (optioneel) zijn geplaatst en het apparaat zich in standalone-gasbedrijf bevindt.
	Ventilator (optioneel): Symbool gaat branden, als de ventilatorfunctie wordt geactiveerd.
	Frameverwarming Symbool gaat branden, als de frameverwarming aan is. De frameverwarming van het vriesvak reduceert condensatie.
CI	Symbool gaat branden, als de koelkast wordt verbonden met de CI-bus.

Symbol	Beschrijving
	TFT-display dimmen Na 30 seconden wordt de helderheid van het display gereduceerd tot een ingesteld niveau.
	Piep uit: <ul style="list-style-type: none"> Foutmeldingen en waarschuwingen worden niet akoestisch gemeld. Als de deur langdurig geopend is, wordt dit akoestisch gemeld.
	Piep aan: Foutmeldingen, waarschuwingen en langdurig openstaande deur worden akoestisch gemeld.
	Bevestig de selectie en keer terug naar het hoofdmenu

RML10.4 en RML10.4S

Het leddisplay heeft de volgende bedienings- en displayelementen (afb. **1** B, pagina 4):

Symbol	Beschrijving
	Aan-/uit-schakelaar
	Storingsindicatie
	Gebruik met gelijkstroom
	Gebruik met gas
	Gebruik met wisselstroom
A	Automatische modus
	Temperatuurweergave
	Energieselectieknop
	Temperatuurselectieknop

6 Koelkast gebruiken



INSTRUCTIE

- Alvorens de nieuwe koelkast in gebruik te nemen, moet deze uit hygiënische redenen van binnen en van buiten met een vochtige doek worden gereinigd.
- Bij de eerste ingebruikname van de koelkast kunnen geurtjes ontstaan die na enkele uren vervliegen. Ventileer de ruimte goed.
- Parkeer het voertuig horizontaal, in het bijzonder bij ingebruikname en bij het vullen van de koelkast voor het begin van de reis.
- Het koelvermogen kan worden beïnvloed door:
 - de omgevingstemperatuur (bijvoorbeeld als het voertuig is blootgesteld aan direct zonlicht)
 - de hoeveelheid levensmiddelen die moet worden gekoeld
 - het aantal keren dat de deur wordt geopend

6.1 Tips voor optimaal gebruik van de koelkast

- Bewaar de eerste 12 bedrijfsuren na starten geen waren in de koelkast.
- Bescherm het voertuiginterieur tegen overmatig verwarmen (bijvoorbeeld zonneschermen in de vensters, airco).
- Bescherm de koelkast tegen direct zonlicht (bijvoorbeeld zonneschermen in de vensters).

6.2 Gebruik bij lage buitentemperaturen



LET OP!

Monteer voor wissel- en gelijkstroombedrijf **beide** winterafdekkingen. Monteer voor gasbedrijf of automatisch bedrijf alleen de **onderste** winterafdekking. Zo wordt warmteopbouw voorkomen en kunnen de emissies van de koelkast correct worden weggeleid.



INSTRUCTIE

Koude lucht kan de prestaties van de koeleenheid beperken. Monteer de winterafdekkingen, als bij lage buitentemperaturen een verlies van koelvermogen wordt vastgesteld.

- ▶ Monteer de winterafdekkingen zoals afgebeeld:
 - Ventilatiooster LS330: afb. **3**, pagina 5
 - Ventilatiooster LS230: afb. **4**, pagina 6



INSTRUCTIE

Een winterafdekking die op het LS230 ventilatierooster is gemonteerd, kan worden geïdentificeerd aan de hand van de bouten die uit het ventilatierooster (afb. **4** 1, pagina 6) steken.

6.3 De koelkast inschakelen

- ▶ 2 seconden indrukken
 - **RML 10.4T**: de regelknop
 - **RML 10.4 en RML 10.4S**: de  knop
- ✓ De koelkast start met de laatst geselecteerde instellingen.

6.4 De koelkast uitschakelen



- ▶ 4 seconden indrukken
 - **RML 10.4T**: de regelknop
 - **RML 10.4 en RML 10.4S**: de  knop
- ✓ Er klinkt een pieptoon en de koelkast wordt uitgeschakeld.

6.5 De koelkast gebruiken (RML10.4T)

Menunavigatie: afb. **5**, pagina 7

- ▶ Druk op de regelknop om het TFT-display te activeren.

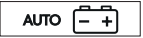
Het hoofdmenu is in drie regels onderverdeeld:



Hoofdmenu	Detailmenu
	Koelvermogenmenu
	Bedrijfsmodusmenu
	Instellingenmenu

- ▶ Selecteer met de regelknop het gewenste detailmenu.
- ▶ Druk op de regelknop om het gewenste detailmenu te openen.
- ▶ Navigeer met de regelknop door het detailmenu.
- ✓ Geselecteerde instellingen worden blauw weergegeven.

- ▶ Druk op de regelknop om de gewenste instelling te selecteren.
- ▶ Bevestig de selectie met .

6.6 De koelkast gebruiken (RML10.4 en RML10.4S)

Bedieningselementen

- ▶ Druk herhaaldelijk op  tot de led de gewenste bedrijfsmodus aangeeft.
- ▶ Druk herhaaldelijk op  tot het gewenste temperatuurniveau is geselecteerd.

6.7 Tankstopmodus





WAARSCHUWING!

Schakel de koelkast uit of selecteer een andere bedrijfsmodus, als de tankstop langer dan 15 minuten duurt.

Als het voertuig wordt uitgezet, schakelt de koelkast uit veiligheidsredenen naar tankstopmodus. Hierdoor wordt gasbedrijf 15 minuten geblokkeerd. De koelkast schakel dan automatisch terug naar de standaard automatische modus.

In tankstopmodus

- **RML10.4T:** het symbool  verschijnt
- **RML10.4 en RML10.4S:** de  led knippert

6.8 Standalone-gasbedrijf (toebehoren)



WAARSCHUWING!

In standalone-gasbedrijf moet de koelkast tijdens taken handmatig worden uitgeschakeld.



INSTRUCTIE

- Als er geen wissel- of gelijkstroom is aangesloten, worden de accu's ook belast als de koelkast uitgeschakeld is.
- Verwijder de accu's als de koelkast niet wordt gebruikt (gevaar voor lekkage).
- Als uw voertuigfabrikant de Ø2,5/5,5 mm-stekker heeft geïnstalleerd, vraag de fabrikant dan naar het aansluitpunt voor de 9V===-powerbank.

Voor de autonome gasmodus moeten de optionele accupacks worden geïnstalleerd of moet de optionele Ø2,5/5,5 mm-stekker in een 9V===powerbank worden gestoken. Hierdoor is het aansluiten van wissel- of gelijkstroom overbodig.

Bij gebruik van 12 batterijen (type AA) kan de koelkast 2 tot 3 dagen in standalone-gasbedrijf worden gebruikt.



Neem voor standalone-gasbedrijf het volgende in acht:

- Het licht in de koelkast blijft uitgeschakeld.
- Het display gaat 2 seconden na het laatste bedrijf uit.
- Het display schakelt elke 15 seconden even in. Dit geeft aan dat de koelkast aan is.
- Bij foutmeldingen blijft het display ingeschakeld.

Standalone-gasbedrijf wordt aangegeven

- **RML10.4T:** door de symbolen  en 
- **RML10.4 en RML10.4S:** door het knipperen van  led elke 15 seconden

De accu's in het accupack moeten worden vervangen

- **RML10.4T:** als de fout „E14” wordt weergegeven
- **RML10.4 en RML10.4S:** als de fout  /  wordt weergegeven

6.9 Koelvermogen instellen



INSTRUCTIE

Selecteer bij omgevingstemperaturen van +15 °C tot +25 °C het gemiddelde koelvermogen.

- Stel het koelvermogen in:
 - **RML10.4T:** Selecteer het gewenste temperaturniveau in het menu voor koelvermogen.
 - **RML10.4 en RML10.4S:** Druk herhaaldelijk op  tot het gewenste temperaturniveau is geselecteerd.

6.10 Ventilatorgebruik (optioneel)

Voor ventilatorgebruik moet de optionele ventilator worden geïnstalleerd.

Als het apparaat wordt ingeschakeld, wordt de ventilator kort ingeschakeld (functiecontrole). Tijdens gebruik van het apparaat, wordt de ventilator alleen ingeschakeld:

- Als de omgevingstemperatuur hoger is dan 32 °C.
- Als de ingestelde koeltemperatuur niet binnen 2 uur wordt bereikt.

- **RMD 10.5T, RMD 10.5XT:** Als de ventilatorfunctie is geactiveerd.



INSTRUCTIE

RMD 10.5T, RMD 10.5XT: Bij levering is de ventilatorfunctie geactiveerd.

RMD 10.5, RMD 10.5X: De ventilatorfunctie is altijd geactiveerd en kan **niet** worden gedeactiveerd.

RMD 10.5T, RMD 10.5XT

Ventilatorbedrijf wordt aangegeven met het symbool .

6.11 De koelkastdeur/het vriesvak gebruiken (RML 10.4 en RML 10.4T)



VOORZICHTIG! – Letselgevaar

- De koelkastdeur of vriesvakdeur kunnen compleet losraken, als het toestel onjuist wordt gebruikt.
- Leun niet op de geopende koelkastdeur.



INSTRUCTIE

Als de deur niet correct is vergrendeld aan de tegenoverliggende zijde, daar voorzichtig op de boven- en onderzijde van de deur drukken zodat deze correct vergrendelt.

Koelkastdeur/vriesvakdeur sluiten en vergrendelen

- ▶ Druk de deur dicht tot een duidelijke klik aan de boven- en onderzijde hoorbaar is.
- ✓ De deur is nu gesloten en vergrendeld.

6.12 De koelkastdeur gebruiken (RML 10.4S)

De koelkastdeur ontgrendelen

- ▶ Ontgrendel de koelkastdeur als volgt (afb. **6**, pagina 8).
- ✓ De koelkastdeur kan eenvoudig worden geopend en gesloten, maar vergrendelt niet door hem te sluiten.

De koelkastdeur aan de bovenzijde automatisch vergrendelen

- ▶ De koelkastdeur ontgrendelen en openen zoals weergegeven (afb. **7**, pagina 8).
- ✓ De koelkastdeur wordt na sluiten automatisch aan de bovenzijde vergrendeld (afb. **8**, pagina 9).

De koelkastdeur vergrendelen alvorens te gaan rijden

- ▶ Vergrendel de koelkastdeur als volgt (afb. **9**, pagina 9).

6.13 Aanwijzingen over het bewaren van levensmiddelen



VOORZICHTIG! – Gevaar voor de gezondheid!

- Controleer of het koelvermogen van de koelkast geschikt is voor de levensmiddelen die u wilt koelen.
- Langdurig openen van de deur kan leiden tot een aanzienlijke temperatuurstijging in de compartimenten van de koelkast.
- Bewaar rauw vlees en rauwe vis in geschikte houders in de koelkast, zodat contact met andere levensmiddelen niet mogelijk is, ook niet door druppelen.
- Levensmiddelen mogen alleen in de originele verpakking of in geschikte houders worden bewaard.
- Het vriesvak is geschikt voor het maken van ijsblokjes en het bewaren van bevroren levensmiddelen. Het is niet geschikt voor het bewaren van eerder ontdooide levensmiddelen.
- Als de koelkast langdurig wordt blootgesteld aan een ruimtetemperatuur onder +10 °C, kan een gelijkmatige temperatuur in het vriesvak niet worden gegarandeerd. Dit kan leiden tot een temperatuurstijging in het vriesvak waardoor de opgeslagen levensmiddelen kunnen ontdooien.



LET OP!

- Het maximum gewicht per deurlegbord is 3 kg. Het maximum gewicht voor de gehele deur is 7,5 kg.
- Bewaar zware voorwerpen zoals flessen of conserven uitsluitend in de koelkastdeur, in het onderste vak of op het onderste legbord.
- Bewaar geen koolzuurhoudende dranken in het vriesvak.

- ▶ Bewaar levensmiddelen zoals afgebeeld (afb. **1**, pagina 4).





De VG FreshBase gebruiken (alleen RML 10.4T)



LET OP!

Het maximum draagvermogen van de VG FreshBase is 4,5 kg.

De schuif van de VG FreshBase kan worden gebruikt voor de regeling van de vochtigheid in het groentevak eronder:

Koellading		Optimale vochtigheid	Schuifpositie
Groenten		Hoog	 ► Sluit de schuif.
Fruit		Laag	 ► Open de schuif.

6.14 Legborden positioneren



WAARSCHUWING! Gevaar voor kinderen!

Alle legborden zijn vast bevestigd om te voorkomen dat kinderen in de koelkast klimmen.

- Verwijder de legborden alleen voor reiniging.
- Breng de legborden weer aan en vergrendel ze.

- Verwijder het legbord zoals afgebeeld (afb. **10**, pagina 10).
- Monteer het legbord in omgekeerde volgorde.

Het legbord in een hoek voor wijnflessen positioneren



LET OP!

Tijdens rijden mag het legbord in gekantelde positie **niet** gevuld zijn.

- Verander de positie van het legbord zoals afgebeeld (afb. **11**, pagina 11).

De VG FreshBase verwijderen en erin steken (alleen RML 10.4T)

- Ga als volgt te werk (afb. **12**, pagina 11).

6.15 Vriesvak verwijderen

U kunt het vriesvak verwijderen om meer plaats te maken voor het koelkastdeel.

**INSTRUCTIE**

- Bewaar de vriesvakdeur en de vriesvakbodem op een veilige plek om beschadiging te voorkomen.
- Voer de inbouw in omgekeerde volgorde uit.

- ▶ Ga als volgt te werk (afb. **13**, pagina 12).

6.16 De koelkast ontdooien**LET OP!**

Gebruik geen gereedschap of een föhn om ijs of losse bevroren delen te verwijderen.

**INSTRUCTIE**

Na verloop van tijd vormt zich rijp op de koelribben in de koelkast. Als deze rijplaag ongeveer 3 mm bedraagt, moet de koelkast worden ontdooid.

- ▶ Ga als volgt te werk (afb. **14**, pagina 13).

6.17 De koelkastdeur in winterpositie zetten**VOORZICHTIG!**

De winterpositie mag **niet** tijdens rijden worden gebruikt.

Zet de koelkastdeur en de vriezerdeur in winterpositie, als u de koelkast langdurig niet gaat gebruiken. Zo wordt schimmelvorming voorkomen.

- ▶ Ontdooi de koelkast (hoofdstuk „De koelkast ontdooien“ op pagina 109).
- ▶ Schroef de haak bij de vergrendeling helemaal boven en onder aan een zijde van de deur los (afb. **15**, pagina 14).
- ▶ Duw tegen de koelkastdeur.
- ✓ De uitstekende pen vergrendelt in de haak.

Open de deur in wintermodus als volgt:

- ▶ Trek de deur naar u toe.
- ▶ Duw de uitstekende haken aan de boven- en onderzijde van de deur er weer in.

7 Verhelpen van storingen



INSTRUCTIE

Voor een veilig gebruik van de 12-V-verbruikers in de caravan moet worden gegarandeerd dat het sleepvoertuig voldoende spanning levert. Bij sommige voertuigen schakelt het accumanagement de verbruikers automatisch uit om de voertuigaccu te beschermen. Raadpleeg uw voertuigfabrikant voor meer informatie.

Storing	Mogelijke oorzaak	Voorstel tot oplossing
Bij gebruik met wisselstroom: De koelkast werkt niet.	De zekering in de wisselstroomvoorziening is defect.	Vervang de zekering.
	Het voertuig is niet verbonden met de wisselstroomvoorziening.	Sluit het voertuig aan op de wisselstroomvoorziening.
	Het wisselstroom-verwarmings-element is defect.	Raadpleeg een geautoriseerde klantenservice.
Bij gebruik met gelijkstroom: De koelkast werkt niet.	De zekering in de gelijkstroomleiding is defect.	De zekering van het relais moet worden vervangen. Raadpleeg een geautoriseerde klantenservice.
	De voertuigzekering is doorgebrand.	Vervang de voertuigzekering. (zie ook de gebruiksaanwijzing van uw voertuig.)
	De voertuigaccu is ontladen.	Controleer de voertuigaccu, en laad deze op.
	De ontsteking is niet ingeschakeld.	Schakel het contact in.
	Het gelijkstroom-verwarmings-element is defect.	Raadpleeg een geautoriseerde klantenservice.
Bij gebruik met gas: De koelkast werkt niet.	Gasfles is leeg.	Gasfles vervangen.
	De gasklep is gesloten.	Draai de klep open.
	In de leiding bevindt zich lucht.	Schakel de koelkast uit en weer in. Herhaal de procedure eventueel drie tot vier keer. Schakel het kooktoestel in, indien gemonteerd, en herhaal de procedure met de koelkast indien nodig.

Storing	Mogelijke oorzaak	Voorstel tot oplossing
In automatisch bedrijf: De koelkast werkt in gas-bedrijf, hoewel hij op het wisselstroomnet is aangesloten.	De netspanning is te laag.	De koelkast schakelt automatisch terug naar wisselstroombedrijf zodra de netspanning weer voldoende is.
De koelkast koelt onvoldoende.	De beluchting rond het aggregaat is onvoldoende.	Controleer of het ventilatierooster vrij is.
	Ijsvorming op verdamper.	Controleer of de koelkastdeur correct sluit. Controleer of de koelkastafdichting correct afsluit en onbeschadigd is. Ontdooi de koelkast.
	De temperatuur is te hoog ingesteld.	Selecteer een lagere temperatuur.
	De omgevingstemperatuur is te hoog.	Verwijder het ventilatierooster tijdelijk, zodat de warme lucht sneller ontwijkt.
	Er werden te veel levensmiddelen in een keer in de koelkast geplaatst.	Verwijder een deel van de levensmiddelen.
	Er werden te veel warme levensmiddelen in een keer in de koelkast geplaatst.	Neem de warme levensmiddelen eruit. Laat ze afkoelen, alvorens ze er opnieuw in te doen.
	De koelkast is nog niet lang in gebruik.	Controleer de temperatuur opnieuw na vier tot vijf uur.

7.1 Foutmeldingen en signaaltone

Alle fouten worden aangegeven door een waarschuwingssymbool, een fout-ID en een pieptoon. Piepen duurt minstens 2 minuten en wordt elke 30 minuten herhaald tot de fout is verholpen.









Als meerdere fouten gelijktijdig optreden, toont het display de laatste fout. De overige fouten verschijnen nadat de laatste fout werd bevestigd.

RML10.4T: Fouten worden aangegeven door een foutcode met een waarschuwingssymbool (⚠) in het midden van het TFT-display.

RML10.4 en RML10.4S: Bij een fout gaat het led-waarschuwingssymbool (⚠) op het display permanent branden en knipperen de leds overeenkomstig de fout.

WAARSCHUWING-type foutmeldingen













Alle fouten van het WAARSCHUWING-type worden automatisch gereset nadat de fout werd verholpen.







RML10.4T	RML10.4, RML10.4S	Storing	Oplossing
W01		Defecte temperatuursensor in het koeldeel	Raadpleeg een geautoriseerde klantenservice.
W05		Wisselstroomvoeding niet verbonden of wisselstroomspanning <190 V	Sluit de koelkast aan op wisselstroom of selecteer een ander energietype bijvoorbeeld gas of gelijkstroom.
W06		Gelijkstroomvoeding niet verbonden	Sluit de koelkast aan op gelijkstroom of selecteer een andere energietype, bijvoorbeeld gas of wisselstroom.
W11	 	Gelijkstroomoverspanning (>16 V).	Reduceer de gelijkstroomvoedingspanning.
		Tankstopmodus: Gasbediening wordt 15 minuten geblokkeerd.	Wacht 15 minuten of schakel naar een andere modus.
 W10 + piep	Piep	De deur is langer dan 2 seconden geopend.	Sluit de deur.

FOUT-type foutmeldingen

Alle fouten van het FOUT-type moeten handmatig worden gereset:

- **RML10.4T:** Druk 2 seconden op de regelknop.
- **RML10.4 en RML10.4S:** Druk 2 seconden op .
- ✓ Er klinkt een piepton.
- ✓ De fout is gereset.

RML10.4T	RML10.4, RML10.4S	Storing	Oplossing
E03		Geen verbinding tussen voedingsseenheid en display	Raadpleeg een geautoriseerde klantenservice.
E07	 	Geen koelcapaciteit in gasmodus	Controleer of het apparaat is gekanteld, en maak het waterpas indien nodig. Reset de fout. Neem contact op met de klantenservice, als de fout herhaaldelijk optreedt.
E08	 	Geen koelcapaciteit in wiselstroommodus	Controleer of het apparaat is gekanteld, en maak het waterpas indien nodig. Reset de fout. Neem contact op met de klantenservice, als de fout herhaaldelijk optreedt.
E09	 	Geen koelcapaciteit in gelijkstroommodus	Controleer of het apparaat is gekanteld, en maak het waterpas indien nodig. Reset de fout. Neem contact op met de klantenservice, als de fout herhaaldelijk optreedt.
E12	 	Gasklepcontrolefout	Gasbediening is niet mogelijk. Reset de fout. Neem contact op met de klantenservice, als de fout herhaaldelijk optreedt.
E13	 	Interne communicatiefout	Gasbediening niet mogelijk. Reset de fout. Neem contact op met de klantenservice, als de fout herhaaldelijk optreedt.
E14	 	In standalone-gasbedrijf: De acculading van de accupacks is te laag	Plaats de nieuwe accu's en reset de fout.

RML10.4T	RML10.4, RML10.4S	Storing	Oplossing
E50		Gasblokkering na 3 ontstekingspogingen	Ontsteking niet mogelijk. Gasfles is leeg. Gasfles vervangen. Reset de fout.
E51	 	Gasblokkering, interne fout in de voedingsmodule	Reset de fout. Neem contact op met de klantenservice, als de fout herhaaldelijk optreedt.
E52	 	Aardcontact, gasklep	Reset de fout. Neem contact op met de klantenservice, als de fout herhaaldelijk optreedt.
E53	 	Aardcontact, ontstekings-elektrode	Reset de fout. Neem contact op met de klantenservice, als de fout herhaaldelijk optreedt.

Koelkastdeur sluit niet (alleen RML10.4 en RML10.4T)



INSTRUCTIE

Als de deur niet meer afdichtend sluit, is de deurhendel aan de geopende zijde geblokkeerd.

- Ontgrendel de deur zoals weergegeven (afb. **16**, pagina 14).

Koelkastdeur is volledig los van het apparaat (alleen RML10.4 en RML10.4T)



VOORZICHTIG! Letselgevaar

De deur kan compleet losraken, als de grendelpennen zijn gemanipuleerd of verdraaid.

- Plaats de deur zoals weergegeven (afb. **17**, pagina 15).

8 Reiniging en onderhoud



WAARSCHUWING!

Ontkoppel de koelkast van de voeding alvorens het te reinigen en te onderhouden.



LET OP!

Gebruik bij de reiniging nooit borstels, schuursponsjes of harde of scherpe voorwerpen om ijslagen te verwijderen of om vastgevroren objecten los te maken.

- Reinig de koelkast regelmatig en als deze vuil is met een vochtige doek.
- Let erop dat er geen water in de afdichtingen druppelt. Dit kan de elektronica beschadigen.
- Veeg de koelkast na het reinigen met een doek droog.
- Controleer de dooiwaterafvoer regelmatig.
Reinig de dooiwaterafvoer indien nodig. Als deze verstopt is, blijft het dooiwater achter op de bodem van de koelkast.
- Houd de ventilatieroosters in de buitenzijde van de camper of de caravan en de koelkast-bovenventilator vrij van stof en vuil. Zo kan tijdens bedrijf gegenereerde warmte worden afgevoerd; de koelkast wordt niet beschadigd en de koelcapaciteit wordt niet gereduceerd.

8.1 De gasbrander reinigen



WAARSCHUWING!

- Laat de brander afkoelen, alvorens deze te reinigen.
- Voer geen wijzigingen uit aan de gasinrichtingen.



INSTRUCTIE

- Vuil in de gasbrander is merkbaar door slechte ontsteking of deflagraties.
- De fabrikant adviseert ook reiniging van de brander nadat deze langdurig werd gebruikt, of minstens jaarlijks.
- Bij gebruik van vloeibaar petroleumgas wordt het reinigingsinterval teruggebracht tot een half jaar of driemaandelijks, afhankelijk van de mate van vervuiling.

- Ga als volgt te werk (afb. **18**, pagina 16).

8.2 Onderhoud



WAARSCHUWING!

Werkzaamheden aan gas- en elektro-inrichtingen mogen uitsluitend door een geautoriseerde vakman worden uitgevoerd.

- ▶ Laat de gasinstallatie en de aangesloten gasafvoer vóór de eerste inbedrijfstelling van het apparaat alsmede elke twee jaar door een geautoriseerde vakman controleren op conformiteit met nationale veiligheidsvoorschriften.
- ▶ Houd uitgevoerd onderhoud bij in een protocol.

9 Garantie

De wettelijke garantieperiode is van toepassing. Als het product defect is, wendt u zich tot het filiaal van de fabrikant in uw land (zie dometic.com/dealer) of tot uw speciaalzaak.

Voor de afhandeling van de reparatie of garantie dient u de volgende documenten mee te sturen:

- een kopie van de factuur met datum van aankoop,
- reden van de klacht of een beschrijving van de storing.

10 Afvoer



INSTRUCTIE



Dit apparaat bevat ontvlambaar isolerend blaasgas.
Laat het toestel alleen door een specialist verwijderen en afvoeren.



Bescherm uw milieu!

Accu's en batterijen horen niet thuis in het huishoudelijke afval.
Geef uw defecte of verbruikte of defecte accu's bij de leverancier of bij een verzamelpunt af.

11 Technische gegevens

	RML10,4	RML10.4S	RML10.4T
Aansluitspanning:	230 V~ /50 Hz 12 V==		
Capaciteit			
Bruto-inhoud:	133 l		
Koelvak:	116 l		
Vriesvak:	12 l		
Totale netto capaciteit:	128 l		
Zonder vriesvak			
Bruto-inhoud:	139 l		
Netto-inhoud:	134 l		
Opgenomen vermogen:	170 W (230 V~) 170 W (12 V==)		
Energieverbruik:	3,2 kWh/24 h (230 V~) 340 Ah/24 h (12 V==)		
Gasverbruik:	380 g/24 h		
Klimaatklasse:	SN		
Afmetingen h x b x d:	1293 x 420 x 578 mm		
Gewicht:	35 kg	32 kg	35,5 kg
Inspectie/certificatie:	 		

De actuele EG-conformiteitsverklaring voor uw apparaat ontvangt u op de desbetreffende productpagina van dometic.com of direct via de fabrikant (zie dometic.com/dealer).



dometic.com

**YOUR LOCAL
DEALER**

dometic.com/dealer

**YOUR LOCAL
SUPPORT**

dometic.com/contact

**YOUR LOCAL
SALES OFFICE**

dometic.com/sales-offices